

CMOS 16-BIT SINGLE CHIP MICROCONTROLLER

**S1C17153**

テクニカルマニュアル

本資料のご使用につきましては、次の点にご留意願います。

---

本資料の内容については、予告なく変更することがあります。

1. 本資料の一部、または全部を弊社に無断で転載、または、複製など他の目的に使用することは堅くお断りいたします。
2. 本資料に掲載される応用回路、プログラム、使用方法等はあくまでも参考情報であり、これらに起因する第三者の知的財産権およびその他の権利侵害あるいは損害の発生に対し、弊社はいかなる保証を行うものではありません。また、本資料によって第三者または弊社の知的財産権およびその他の権利の実施権の許諾を行うものではありません。
3. 特性値の数値の大小は、数直線上の大小関係で表しています。
4. 製品および弊社が提供する技術を輸出等するにあたっては「外国為替および外国貿易法」を遵守し、当該法令の定める手続きが必要です。大量破壊兵器の開発等およびその他の軍事用途に使用する目的をもって製品および弊社が提供する技術を費消、再販売または輸出等しないでください。
5. 本資料に掲載されている製品は、生命維持装置その他、きわめて高い信頼性が要求される用途を前提としていません。よって、弊社は本(当該)製品をこれらの用途に用いた場合のいかなる責任についても負いかねます。
6. 本資料に掲載されている会社名、商品名は、各社の商標または登録商標です。

## 製品型番体系

## ●デバイス

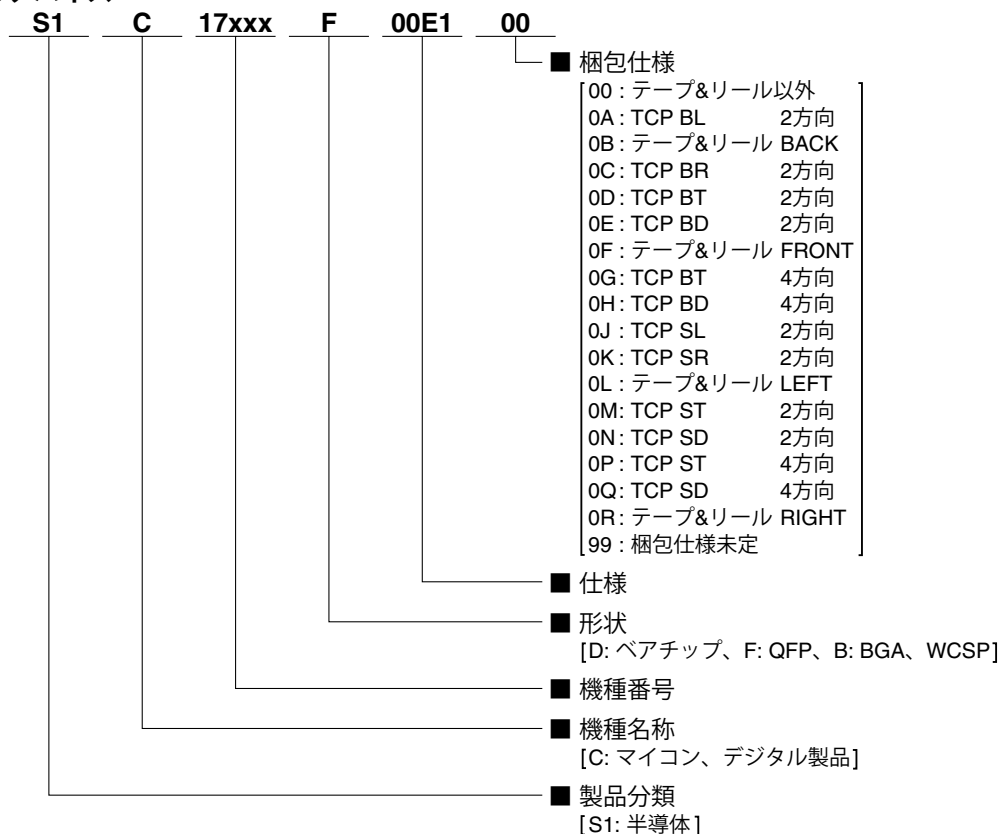

## ●開発ツール

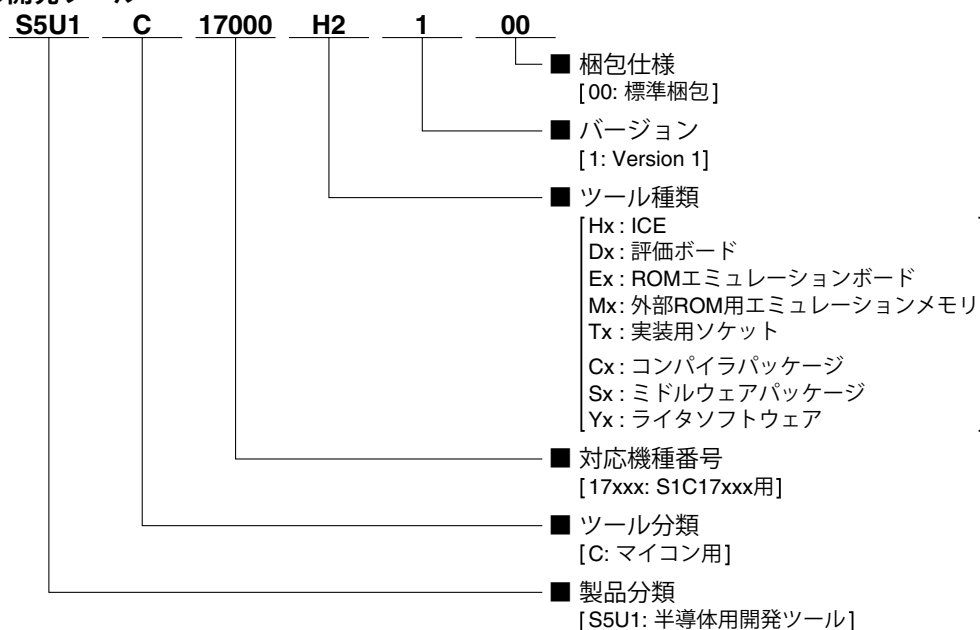

## - 目次 -

<b>1 概要</b> .....	<b>1-1</b>
1.1 特長.....	1-1
1.2 ブロック図.....	1-2
1.3 パッド.....	1-3
1.3.1 パッド配置図.....	1-3
1.3.2 端子説明.....	1-5
<b>2 CPU</b> .....	<b>2-1</b>
2.1 S1C17コアの特長.....	2-1
2.2 CPUレジスタ.....	2-2
2.3 命令セット.....	2-2
2.4 PSRの読み出し.....	2-5
2.5 プロセッサ情報.....	2-6
<b>3 メモリマップ, バス制御</b> .....	<b>3-1</b>
3.1 バスサイクル.....	3-1
3.1.1 アクセスサイズ制限.....	3-2
3.1.2 命令実行サイクルの制限.....	3-2
3.2 内蔵ROMエリア.....	3-2
3.2.1 内蔵ROM.....	3-2
3.2.2 ROMリードウェイト数の設定.....	3-2
ROMC Read Wait Control Register (ROMC_WAIT).....	3-2
3.3 内蔵RAMエリア.....	3-3
3.3.1 内蔵RAM.....	3-3
3.4 表示RAMエリア.....	3-3
3.5 内蔵周辺回路エリア.....	3-3
3.5.1 内蔵周辺回路エリア1(0x4000~).....	3-3
3.5.2 内蔵周辺回路エリア2(0x5000~).....	3-3
3.6 S1C17コアI/O予約エリア.....	3-4
<b>4 電源</b> .....	<b>4-1</b>
4.1 電源電圧(V <sub>DD</sub> ).....	4-1
4.2 内部電源回路.....	4-1
4.2.1 V <sub>D1</sub> 定電圧回路.....	4-1
4.2.2 LCD系電源回路.....	4-1
4.2.3 重負荷保護モード.....	4-2
4.3 制御レジスタ詳細.....	4-3
LCD Booster Clock Control Register (LCD_BCLK).....	4-3
LCD Voltage Regulator Control Register (LCD_VREG).....	4-4
V <sub>D1</sub> Control Register (VD1_CTL).....	4-4
<b>5 イニシャルリセット</b> .....	<b>5-1</b>
5.1 イニシャルリセット要因.....	5-1
5.1.1 #RESET端子.....	5-1
5.1.2 P0ポートキー入力リセット.....	5-1
5.1.3 ウォッチドッグタイマによるリセット.....	5-1
5.2 イニシャルリセットシーケンス.....	5-2
5.3 イニシャルリセット時の初期設定.....	5-2
<b>6 割り込みコントローラ (ITC)</b> .....	<b>6-1</b>
6.1 ITCモジュールの概要.....	6-1

6.2	ベクタテーブル	6-2
	Vector Table Address Low/High Registers (MISC_TTBRL, MISC_TTBRLH)	6-3
6.3	マスク可能割り込みの制御	6-3
6.3.1	周辺モジュールの割り込み制御ビット	6-3
6.3.2	ITCの割り込み要求処理	6-3
6.3.3	S1C17コアの割り込み処理	6-4
6.4	NMI	6-4
6.5	ソフトウェア割り込み	6-5
6.6	HALT, SLEEPモードの解除	6-5
6.7	制御レジスタ詳細	6-5
	Interrupt Level Setup Register x (ITC_LVx)	6-5
<b>7</b>	<b>クロックジェネレータ (CLG)</b>	<b>7-1</b>
7.1	CLGモジュールの概要	7-1
7.2	CLG入出力端子	7-2
7.3	発振回路	7-2
7.3.1	OSC3B発振回路	7-2
7.3.2	OSC1A発振回路	7-3
7.4	システムクロックの切り換え	7-5
7.5	CPUコアクロック (CCLK) の制御	7-6
7.6	周辺モジュールクロック (PCLK) の制御	7-6
7.7	クロック外部出力 (FOUTA, FOUTB)	7-7
7.8	制御レジスタ詳細	7-8
	Clock Source Select Register (CLG_SRC)	7-9
	Oscillation Control Register (CLG_CTL)	7-9
	FOUTA Control Register (CLG_FOUTA)	7-10
	FOUTB Control Register (CLG_FOUTB)	7-11
	Oscillation Stabilization Wait Control Register (CLG_WAIT)	7-12
	PCLK Control Register (CLG_PCLK)	7-13
	CCLK Control Register (CLG_CCLK)	7-14
<b>8</b>	<b>リアルタイムクロック (RTC)</b>	<b>8-1</b>
8.1	RTCの概要	8-1
8.2	RTCカウンタ	8-1
8.3	RTCの制御	8-3
8.3.1	動作クロックの制御	8-3
8.3.2	24時間制/12時間制の選択	8-3
8.3.3	RTCのスタート/ストップ	8-3
8.3.4	カウンタの設定	8-3
8.3.5	カウンタの読み出し	8-4
8.4	RTC割り込み	8-5
8.5	制御レジスタ詳細	8-5
	RTC Control Register (RTC_CTL)	8-5
	RTC Interrupt Enable Register (RTC_IEN)	8-6
	RTC Interrupt Flag Register (RTC_IFLG)	8-7
	RTC Minute/Second Counter Register (RTC_MS)	8-8
	RTC Hour Counter Register (RTC_H)	8-9
<b>9</b>	<b>入出力ポート (P)</b>	<b>9-1</b>
9.1	Pモジュールの概要	9-1
9.2	入出力端子機能の選択 (ポートMUX)	9-2
9.3	データの入出力	9-2
9.4	プルアップ制御	9-3
9.5	ポート入力割り込み	9-3

9.6 P0ポートのチャタリング除去機能 .....	9-4
9.7 P0ポートキー入力リセット .....	9-5
9.8 制御レジスタ詳細 .....	9-5
Px Port Input Data Registers (Px_IN).....	9-5
Px Port Output Data Registers (Px_OUT) .....	9-6
Px Port Output Enable Registers (Px_OEN) .....	9-6
Px Port Pull-up Control Registers (Px_PU) .....	9-6
P0 Port Interrupt Mask Register (P0_IMSK).....	9-7
P0 Port Interrupt Edge Select Register (P0_EDGE) .....	9-7
P0 Port Interrupt Flag Register (P0_IFLG).....	9-7
P0 Port Chattering Filter Control Register (P0_CHAT).....	9-8
P0 Port Key-Entry Reset Configuration Register (P0_KRST) .....	9-9
Px Port Input Enable Registers (Px_IEN).....	9-9
P0[3:0] Port Function Select Register (P00_03PMUX) .....	9-10
P0[7:4] Port Function Select Register (P04_07PMUX) .....	9-11
P1[3:0] Port Function Select Register (P10_13PMUX) .....	9-12
<b>10 8ビットタイマ (T8) .....</b>	<b>10-1</b>
10.1 T8モジュールの概要 .....	10-1
10.2 カウントクロック .....	10-1
10.3 カウントモード .....	10-2
10.4 リロードデータレジスタとアンダーフロー周期.....	10-2
10.5 タイマのリセット .....	10-3
10.6 タイマRUN/STOP制御.....	10-3
10.7 T8出力信号.....	10-3
10.8 T8割り込み.....	10-4
10.9 制御レジスタ詳細 .....	10-4
T8 Ch.x Count Clock Select Register (T8_CLKx).....	10-4
T8 Ch.x Reload Data Register (T8_TRx) .....	10-5
T8 Ch.x Counter Data Register (T8_TCx).....	10-5
T8 Ch.x Control Register (T8_CTLx).....	10-5
T8 Ch.x Interrupt Control Register (T8_INTx) .....	10-6
<b>11 16ビットPWMタイマ (T16A2) .....</b>	<b>11-1</b>
11.1 T16A2モジュールの概要 .....	11-1
11.2 T16A2入出力端子.....	11-2
11.3 カウントクロック .....	11-2
11.4 T16A2の動作モード .....	11-4
11.4.1 コンパレータモードとキャプチャモード .....	11-4
11.4.2 リピートモードとワンショットモード.....	11-5
11.4.3 ノーマルクロックモードとハーフクロックモード.....	11-5
11.5 カウンタの制御.....	11-6
11.5.1 カウンタのリセット.....	11-6
11.5.2 カウンタRUN/STOP制御.....	11-6
11.5.3 カウンタ値の読み出し.....	11-6
11.5.4 カウント動作と割り込みタイミング .....	11-7
11.6 タイマ出力の制御 .....	11-7
11.7 T16A2割り込み .....	11-9
11.8 制御レジスタ詳細 .....	11-11
T16A Clock Control Register Ch.x (T16A_CLKx).....	11-11
T16A Counter Ch.x Control Register (T16A_CTLx) .....	11-12
T16A Counter Ch.x Data Register (T16A_TCx).....	11-13
T16A Comparator/Capture Ch.x Control Register (T16A_CCCTLx).....	11-14
T16A Comparator/Capture Ch.x A Data Register (T16A_CCAx) .....	11-16

T16A Comparator/Capture Ch.x B Data Register (T16A_CCBx)	11-16
T16A Comparator/Capture Ch.x Interrupt Enable Register (T16A_IENx)	11-17
T16A Comparator/Capture Ch.x Interrupt Flag Register (T16A_IFLGx)	11-18
<b>12 計時タイマ (CT)</b>	<b>12-1</b>
12.1 CTモジュールの概要	12-1
12.2 動作クロック	12-1
12.3 タイマのリセット	12-1
12.4 タイマRUN/STOP制御	12-2
12.5 CT割り込み	12-3
12.6 制御レジスタ詳細	12-3
Clock Timer Control Register (CT_CTL)	12-3
Clock Timer Counter Register (CT_CNT)	12-4
Clock Timer Interrupt Mask Register (CT_IMSK)	12-4
Clock Timer Interrupt Flag Register (CT_IFLG)	12-5
<b>13 ウォッチドッグタイマ (WDT)</b>	<b>13-1</b>
13.1 WDTモジュールの概要	13-1
13.2 動作クロック	13-1
13.3 WDTの制御	13-1
13.3.1 NMI/リセットモードの選択	13-1
13.3.2 WDTのRUN/STOP制御	13-2
13.3.3 WDTのリセット	13-2
13.3.4 HALT, SLEEPモード時の動作	13-2
13.4 制御レジスタ詳細	13-2
Watchdog Timer Control Register (WDT_CTL)	13-3
Watchdog Timer Status Register (WDT_ST)	13-3
<b>14 UART</b>	<b>14-1</b>
14.1 UARTモジュールの概要	14-1
14.2 UART入出力端子	14-2
14.3 ボーレートジェネレータ	14-2
14.4 転送データの設定	14-4
14.5 データ送受信の制御	14-5
14.6 受信エラー	14-8
14.7 UART割り込み	14-8
14.8 IrDAインタフェース	14-9
14.9 制御レジスタ詳細	14-10
UART Ch.x Status Register (UART_STx)	14-11
UART Ch.x Transmit Data Register (UART_TXDx)	14-12
UART Ch.x Receive Data Register (UART_RXDx)	14-13
UART Ch.x Mode Register (UART_MODx)	14-13
UART Ch.x Control Register (UART_CTLx)	14-14
UART Ch.x Expansion Register (UART_EXPx)	14-15
UART Ch.x Baud Rate Register (UART_BRx)	14-15
UART Ch.x Fine Mode Register (UART_FMDx)	14-15
UART Ch.x Clock Control Register (UART_CLKx)	14-16
<b>15 SPI</b>	<b>15-1</b>
15.1 SPIモジュールの概要	15-1
15.2 SPI入出力端子	15-1
15.3 SPIクロック	15-2
15.4 データ転送条件の設定	15-2
15.5 データ送受信の制御	15-3

15.6	SPI割り込み .....	15-5
15.7	制御レジスタ詳細 .....	15-6
	SPI Ch.x Status Register (SPI_STx) .....	15-6
	SPI Ch.x Transmit Data Register (SPI_TXDx) .....	15-7
	SPI Ch.x Receive Data Register (SPI_RXDx) .....	15-7
	SPI Ch.x Control Register (SPI_CTLx) .....	15-8
<b>16</b>	<b>LCDドライバ(LCD) .....</b>	<b>16-1</b>
16.1	LCDモジュールの概要 .....	16-1
16.2	LCD電源 .....	16-1
16.3	LCDクロック .....	16-2
	16.3.1 LCD動作クロック (LCLK) .....	16-2
	16.3.2 フレーム信号 .....	16-3
16.4	駆動デューティ制御 .....	16-3
	16.4.1 駆動デューティの切り換え .....	16-3
	16.4.2 駆動波形 .....	16-4
16.5	表示メモリ .....	16-7
16.6	表示の制御 .....	16-8
	16.6.1 表示のOn/Off .....	16-8
	16.6.2 反転表示 .....	16-8
16.7	LCD割り込み .....	16-9
16.8	制御レジスタ詳細 .....	16-9
	LCD Timing Clock Select Register (LCD_TCLK) .....	16-9
	LCD Display Control Register (LCD_DCTL) .....	16-10
	LCD Clock Control Register (LCD_CCTL) .....	16-11
	LCD Voltage Regulator Control Register (LCD_VREG) .....	16-12
	LCD Interrupt Mask Register (LCD_IMSK) .....	16-12
	LCD Interrupt Flag Register (LCD_IFLG) .....	16-12
<b>17</b>	<b>サウンドジェネレータ (SND) .....</b>	<b>17-1</b>
17.1	SNDモジュールの概要 .....	17-1
17.2	SND出力端子 .....	17-1
17.3	SND動作クロック .....	17-1
17.4	ブザー周波数と音量の設定 .....	17-2
	17.4.1 ブザー周波数 .....	17-2
	17.4.2 音量 .....	17-2
17.5	ブザーモードと出力制御 .....	17-3
	17.5.1 ブザーモードの選択 .....	17-3
	17.5.2 ノーマルモードの出力制御 .....	17-3
	17.5.3 1ショットモードの出力制御 .....	17-3
	17.5.4 エンベロープモードの出力制御 .....	17-4
17.6	制御レジスタ詳細 .....	17-5
	SND Clock Control Register (SND_CLK) .....	17-5
	SND Control Register (SND_CTL) .....	17-5
	Buzzer Frequency Control Register (SND_BZFQ) .....	17-7
	Buzzer Duty Ratio Control Register (SND_BZDT) .....	17-7
<b>18</b>	<b>電源電圧検出回路 (SVD) .....</b>	<b>18-1</b>
18.1	SVDモジュールの概要 .....	18-1
18.2	比較電圧の設定 .....	18-1
18.3	SVDの制御 .....	18-2
18.4	制御レジスタ詳細 .....	18-2
	SVD Enable Register (SVD_EN) .....	18-2
	SVD Comparison Voltage Register (SVD_CMP) .....	18-3



	SVD Detection Result Register (SVD_RSLT).....	18-3
<b>19</b>	<b>乗除算器 (COPRO) .....</b>	<b>19-1</b>
19.1	概要.....	19-1
19.2	動作モードと出力モード.....	19-1
19.3	乗算.....	19-2
19.4	除算.....	19-3
19.5	積和演算.....	19-4
19.6	演算結果の読み出し.....	19-6
<b>20</b>	<b>電気的特性.....</b>	<b>20-1</b>
20.1	絶対最大定格.....	20-1
20.2	推奨動作条件.....	20-1
20.3	消費電流.....	20-1
20.4	発振特性.....	20-3
20.5	外部クロック入力特性.....	20-3
20.6	入出力端子特性.....	20-3
20.7	SPI特性.....	20-5
20.8	LCDドライバ特性.....	20-5
20.9	SVD回路特性.....	20-8
<b>21</b>	<b>基本外部結線図.....</b>	<b>21-1</b>
<b>22</b>	<b>評価用パッケージ.....</b>	<b>22-1</b>
<b>Appendix A</b>	<b>I/Oレジスタ一覧.....</b>	<b>AP-A-1</b>
	0x4100–0x4107, 0x506c	UART (with IrDA) Ch.0..... AP-A-3
	0x4240–0x4248	8-bit Timer Ch.0..... AP-A-4
	0x4306–0x4314	Interrupt Controller..... AP-A-4
	0x4320–0x4326	SPI Ch.0..... AP-A-4
	0x5000–0x5003	Clock Timer..... AP-A-5
	0x5040–0x5041	Watchdog Timer..... AP-A-5
	0x5060–0x5081	Clock Generator..... AP-A-5
	0x5070–0x5071, 0x50a0–0x50a6	LCD Driver..... AP-A-6
	0x5100–0x5102	SVD Circuit..... AP-A-7
	0x5120	Power Generator..... AP-A-8
	0x506e, 0x5180–0x5182	Sound Generator..... AP-A-8
	0x5200–0x52a2	P Port & Port MUX..... AP-A-8
	0x5324–0x532c	MISC Registers..... AP-A-10
	0x5068, 0x5400–0x540c	16-bit PWM Timer Ch.0..... AP-A-11
	0x54b0	ROM Controller..... AP-A-12
	0x56c0–0x56c8	Real-time Clock..... AP-A-12
	0xffff84	S1C17 Core I/O..... AP-A-13
<b>Appendix B</b>	<b>パワーセーブ.....</b>	<b>AP-B-1</b>
B.1	クロック制御によるパワーセーブ.....	AP-B-1
B.2	電源制御によるパワーセーブ.....	AP-B-3
<b>Appendix C</b>	<b>実装上の注意事項.....</b>	<b>AP-C-1</b>
<b>Appendix D</b>	<b>ノイズ対策.....</b>	<b>AP-D-1</b>
<b>Appendix E</b>	<b>初期化ルーチン.....</b>	<b>AP-E-1</b>
<b>Appendix F</b>	<b>マスクROMコードの開発.....</b>	<b>AP-F-1</b>

# 1 概要

S1C17153は、超低電力動作、チップ実装による省サイズを実現した16ビットMCUです。OTPカードやe-トークン、表示がシンプルなりモコンなど、電池駆動の電子機器に適しています。

## 1.1 特長

以下にS1C17153の主な機能と特長を示します。

表1.1.1 特長

CPU	
CPUコア	EPSONオリジナル16ビットRISC CPUコア S1C17
乗除算器 (COPRO)	<ul style="list-style-type: none"> <li>16ビット×16ビット乗算器</li> <li>16ビット×16ビット+32ビット積和演算器</li> <li>16ビット+16ビット除算器</li> </ul>
内蔵ROM	
容量	16Kバイト (命令/データ共用)
内蔵RAM	
容量	2Kバイト
クロックジェネレータ	
システムクロックソース	2種類 (OSC3B/OSC1A)
OSC3B発振回路	2M/1M/500kHz (typ.) 内蔵発振回路
OSC1A発振回路	32.768kHz (typ.) 水晶発振回路
その他	<ul style="list-style-type: none"> <li>コアクロック周波数制御</li> <li>周辺モジュールクロック供給制御</li> </ul>
LCDドライバ	
駆動出力数	セグメント出力: 32本 コモン出力: 4本
その他	<ul style="list-style-type: none"> <li>電源電圧昇圧回路内蔵</li> <li>表示データメモリ内蔵</li> </ul>
入出力ポート	
汎用入出力ポート数	最大12ビット (周辺回路の入出力と端子を共用)
その他	<ul style="list-style-type: none"> <li>シュミット入力</li> <li>プルアップ制御機能</li> <li>ポート入力割り込み: 8ビット</li> </ul>
シリアルインタフェース	
SPI	1チャンネル
UART	1チャンネル (IrDA1.0対応)
タイマ/カウンタ	
8ビットタイマ (T8)	1チャンネル (SPIのクロックを生成)
16ビットPWMタイマ (T16A2)	1チャンネル (PWM出力, イベントカウンタ, カウントキャプチャ機能)
ウォッチドッグタイマ (WDT)	1チャンネル (NMI/リセットを発生)
計時機能	
リアルタイムクロック (RTC)	1チャンネル (時, 分, 秒カウンタ)
計時タイマ (CT)	1チャンネル (128Hz~1Hzカウンタ)
サウンドジェネレータ	
ブザー周波数	8種類から選択可能
音量調整	8段階に調整可能
その他	<ul style="list-style-type: none"> <li>ワンショットブザー</li> <li>自動エンベロープ機能</li> </ul>
アナログ回路	
電源電圧検出回路 (SVD)	1チャンネル (検出電圧: 13レベル)
割り込み	
リセット割り込み	#RESET端子/ウォッチドッグタイマ
NMI	ウォッチドッグタイマ
プログラマブル割り込み	8本 (8レベル)

# 1 概要

<b>電源電圧</b>	
動作電圧 (V <sub>DD</sub> )	2.0V~3.6V
<b>動作温度</b>	
動作温度範囲	-40°C~85°C
<b>消費電流 (Typ値, V<sub>DD</sub> = 2.0V~3.6V)</b>	
SLEEP時	130nA (OSC1A = Off, RTC = Off, OSC3B = Off)
HALT時	0.42μA (OSC1A = 32kHz, RTC = Off, OSC3B = Off)
	0.42μA (OSC1A = 32kHz, RTC = On, OSC3B = Off)
動作時	4μA (OSC1A = 32kHz, RTC = Off, OSC3B = Off)
	240μA (OSC1A = 32kHz, RTC = Off, OSC3B = 2MHz)
<b>出荷形態</b>	
アルミパッドチップ	

## 1.2 ブロック図



図1.2.1 S1C17153ブロック図

## 1.3 パッド

### 1.3.1 パッド配置図

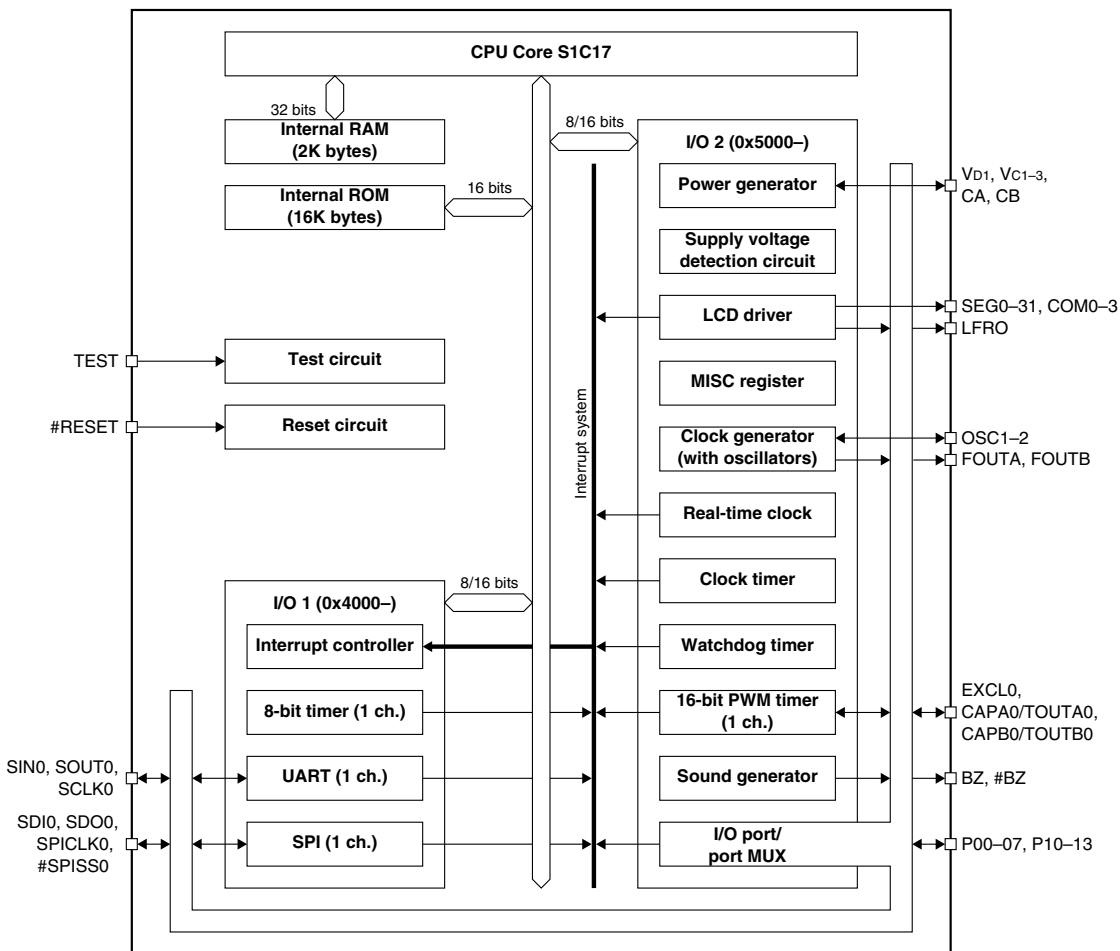

図1.3.1.1 S1C17153/パッド配置図

チップサイズ X = 1.781mm, Y = 1.952mm  
 パッド開口部 X = 68μm, Y = 68μm  
 チップ厚 400μm

# 1 概要

表1.3.1.1 S1C17153/パッド座標

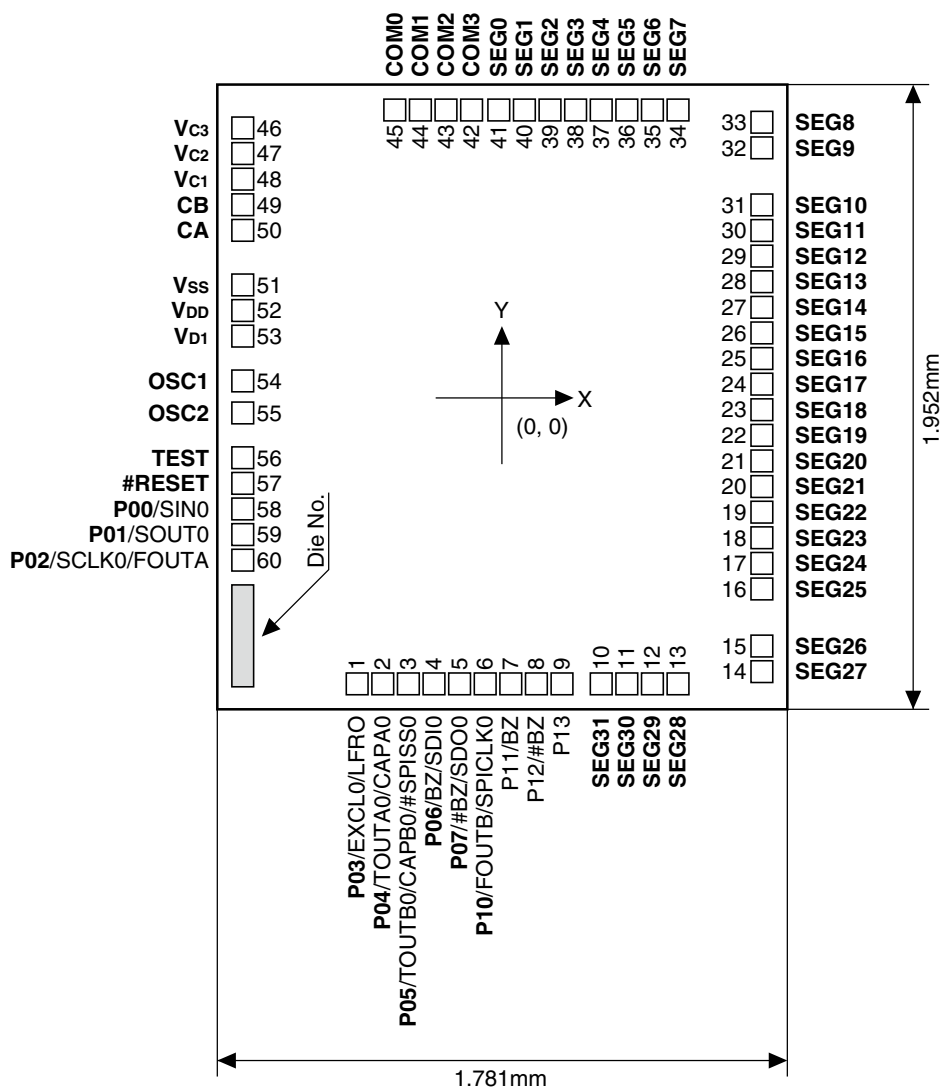
No.	名称	X (μm)	Y (μm)	No.	名称	X (μm)	Y (μm)
1	P03/EXCL0/LFRO	-453.5	-896.5	34	SEG7	549.0	896.5
2	P04/TOUTA0/CAPA0	-373.5	-896.5	35	SEG6	469.0	896.5
3	P05/TOUTB0/CAPB0/#SPISS0	-293.5	-896.5	36	SEG5	389.0	896.5
4	P06/BZ/SDI0	-213.5	-896.5	37	SEG4	309.0	896.5
5	P07/#BZ/SDO0	-133.5	-896.5	38	SEG3	229.0	896.5
6	P10/FOUTB/SPICLK0	-53.5	-896.5	39	SEG2	149.0	896.5
7	P11/BZ	26.5	-896.5	40	SEG1	69.0	896.5
8	P12/#BZ	106.5	-896.5	41	SEG0	-11.0	896.5
9	P13	186.5	-896.5	42	COM3	-96.0	896.5
10	SEG31	309.0	-896.5	43	COM2	-176.0	896.5
11	SEG30	389.0	-896.5	44	COM1	-256.0	896.5
12	SEG29	469.0	-896.5	45	COM0	-336.0	896.5
13	SEG28	549.0	-896.5	46	Vc3	-811.0	840.5
14	SEG27	811.0	-858.3	47	Vc2	-811.0	760.5
15	SEG26	811.0	-778.3	48	Vc1	-811.0	680.5
16	SEG25	811.0	-600.0	49	CB	-811.0	600.5
17	SEG24	811.0	-520.0	50	CA	-811.0	520.5
18	SEG23	811.0	-440.0	51	Vss	-811.0	350.0
19	SEG22	811.0	-360.0	52	VDD	-811.0	270.0
20	SEG21	811.0	-280.0	53	Vd1	-811.0	190.0
21	SEG20	811.0	-200.0	54	OSC1	-811.0	50.0
22	SEG19	811.0	-120.0	55	OSC2	-811.0	-50.0
23	SEG18	811.0	-40.0	56	TEST	-811.0	-190.0
24	SEG17	811.0	40.0	57	#RESET	-811.0	-270.0
25	SEG16	811.0	120.0	58	P00/SIN0	-811.0	-350.0
26	SEG15	811.0	200.0	59	P01/SOUT0	-811.0	-430.0
27	SEG14	811.0	280.0	60	P02/SCLK0/FOUTA	-811.0	-510.0
28	SEG13	811.0	360.0				
29	SEG12	811.0	440.0				
30	SEG11	811.0	520.0				
31	SEG10	811.0	600.0				
32	SEG9	811.0	778.3				
33	SEG8	811.0	858.3				

## 1.3.2 端子説明

注: 太字の端子名が初期状態の機能です。

表1.3.2.1 端子説明

パッドNo.	名称	I/O	初期状態	機能
10-41	<b>SEG31-SEG0</b>	O	O (Hi-Z)	LCDセグメント出力端子
42-45	<b>COM3-COM0</b>	O	O (Hi-Z)	LCDコモン出力端子
46	<b>Vc3</b>	-	-	LCD系電源回路出力端子
47	<b>Vc2</b>	-	-	LCD系電源回路出力端子
48	<b>Vc1</b>	-	-	LCD系電源回路出力端子
49	<b>CB</b>	-	-	LCD系電源回路用昇圧コンデンサ接続端子
50	<b>CA</b>	-	-	LCD系電源回路用昇圧コンデンサ接続端子
51	<b>Vss</b>	-	-	GND端子
52	<b>VDD</b>	-	-	電源端子 (2.0~3.6V)
53	<b>Vd1</b>	-	-	内部ロジック系定電圧回路出力端子
54	<b>OSC1</b>	I	I	OSC1発振入力端子
55	<b>OSC2</b>	O	O	OSC1発振出力端子
56	<b>TEST</b>	I	I (Pull-down)	テスト用入力端子 (通常動作時はVssに接続)
57	<b>#RESET</b>	I	I (Pull-up)	イニシャルリセット入力端子
58	<b>P00</b>	I/O	I (Pull-up)	入出力ポート端子 (割り込み機能付き)
	SIN0	I		UART Ch.0データ入力端子
59	<b>P01</b>	I/O	I (Pull-up)	入出力ポート端子 (割り込み機能付き)
	SOUT0	O		UART Ch.0データ出力端子
60	<b>P02</b>	I/O	I (Pull-up)	入出力ポート端子 (割り込み機能付き)
	SCLK0	I		UART Ch.0外部クロック入力端子
	FOUTA	O		クロック出力端子
1	<b>P03</b>	I/O	I (Pull-up)	入出力ポート端子 (割り込み機能付き)
	EXCL0	I		T16A2 Ch.0外部クロック入力端子
	LFRO	O		LCDフレーム信号出力端子
2	<b>P04</b>	I/O	I (Pull-up)	入出力ポート端子 (割り込み機能付き)
	TOUTA0	O		T16A2 Ch.0 TOUT A信号出力端子
	CAPA0	I		T16A2 Ch.0キャプチャ Aトリガ信号入力端子
3	<b>P05</b>	I/O	I (Pull-up)	入出力ポート端子 (割り込み機能付き)
	TOUTB0	O		T16A2 Ch.0 TOUT B信号出力端子
	CAPB0	I		T16A2 Ch.0キャプチャ Bトリガ信号入力端子
	#SPISS0	I		SPI Ch.0スレーブセレクト信号入力端子
4	<b>P06</b>	I/O	I (Pull-up)	入出力ポート端子 (割り込み機能付き)
	BZ	O		ブザー出力端子
	SDI0	I		SPI Ch.0データ入力端子
5	<b>P07</b>	I/O	I (Pull-up)	入出力ポート端子 (割り込み機能付き)
	#BZ	O		ブザー反転出力端子
	SDO0	O		SPI Ch.0データ出力端子
6	<b>P10</b>	I/O	I (Pull-up)	入出力ポート端子
	FOUTB	O		クロック出力端子
	SPICLK0	I/O		SPI Ch.0クロック入出力端子
7	-	O	O (H)	-
	P11	I/O		入出力ポート端子
	BZ	O		ブザー出力端子
8	-	I	I (Pull-up)	-
	P12	I/O		入出力ポート端子
	#BZ	O		ブザー反転出力端子
9	-	O	O (L)	-
	P13	I/O		入出力ポート端子

# 2 CPU

S1C17153はコアプロセッサとしてS1C17コアを搭載しています。

S1C17コアはセイコーエプソンオリジナルの16ビットRISCプロセッサです。

低消費電力、高速動作、広いアドレス空間、主要命令の1クロック実行、省ゲート設計を特長とし、8ビットCPUがよく使われるコントローラやシーケンサ等への組み込み用に最適です。

S1C17コアの詳細については、“S1C17 Family S1C17コアマニュアル”を参照してください。

## 2.1 S1C17コアの特長

---

### プロセッサ形式

- セイコーエプソンオリジナル16ビットRISCプロセッサ
- 0.35～0.15 $\mu$ m低電力CMOSプロセステクノロジー

### 命令セット

- コード長 16ビット固定長
- 命令数 基本命令111個(全184命令)
- 実行サイクル 主要命令は1サイクルで実行
- 即値拡張命令 即値を24ビットまで拡張
- C言語による開発用に最適化されたコンパクトかつ高速な命令セット

### レジスタセット

- 24ビット汎用レジスタ×8
- 24ビット特殊レジスタ×2
- 8ビット特殊レジスタ×1

### メモリ空間, バス

- 最大16Mバイトのメモリ空間(24ビットアドレス)
- 命令バス(16ビット)とデータバス(32ビット)を分離したハーバードアーキテクチャ

### 割り込み

- リセット、NMI、32種類の外部割り込みに対応
- アドレス不整割り込み
- デバッグ割り込み
- ベクタテーブルからベクタを読み込み、割り込み処理ルーチンへ直接分岐
- ベクタ番号によるソフトウェア割り込みを発生可能(全ベクタ番号を指定可能)

### パワーセーブ

- HALT(halt命令)
- SLEEP(slp命令)

### コプロセッサインタフェース

- 16ビット×16ビット乗算器
- 16ビット×16ビット+32ビット積和演算器
- 16ビット÷16ビット除算器

## 2.2 CPUレジスタ

S1C17コアは、8本の汎用レジスタおよび3本の特殊レジスタを内蔵しています。



図2.2.1 レジスタ

## 2.3 命令セット

S1C17コアの命令コードはすべて16ビットの固定長で、パイプライン処理を行うことによって主要な命令を1サイクルで実行します。各命令の詳細については“S1C17 Family S1C17コアマニュアル”を参照してください。

表2.3.1 S1C17コア命令一覧

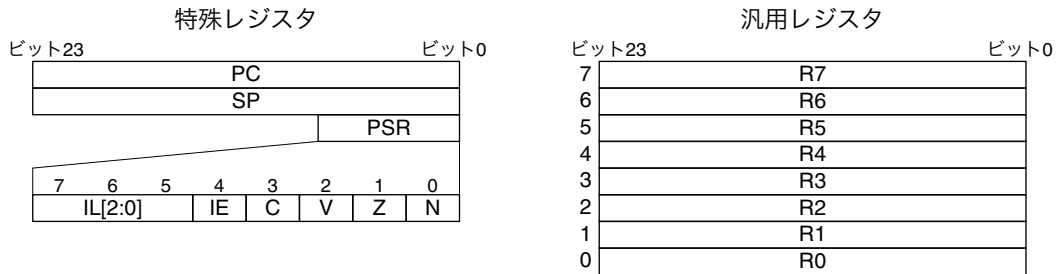
種類	ニーモニック	機能	
データ転送	1d.b	$\%rd, \%rs$	汎用レジスタ(バイト) → 汎用レジスタ(符号拡張)
		$\%rd, [\%rb]$	メモリ(バイト) → 汎用レジスタ(符号拡張)
		$\%rd, [\%rb]+$	メモリアドレスのポストインクリメント、ポストデクリメント、プリデクリメント機能を使用可能
		$\%rd, [\%rb]-$	プリデクリメント機能を使用可能
		$\%rd, -[\%rb]$	
		$\%rd, [\%sp+imm7]$	スタック(バイト) → 汎用レジスタ(符号拡張)
		$\%rd, imm7]$	メモリ(バイト) → 汎用レジスタ(符号拡張)
		$[\%rb], \%rs$	汎用レジスタ(バイト) → メモリ
		$[\%rb]+, \%rs$	メモリアドレスのポストインクリメント、ポストデクリメント、プリデクリメント機能を使用可能
		$[\%rb]-, \%rs$	プリデクリメント機能を使用可能
	$-[\%rb], \%rs$		
	$[\%sp+imm7], \%rs$	汎用レジスタ(バイト) → スタック	
	$imm7], \%rs$	汎用レジスタ(バイト) → メモリ	
	1d.ub	$\%rd, \%rs$	汎用レジスタ(バイト) → 汎用レジスタ(ゼロ拡張)
		$\%rd, [\%rb]$	メモリ(バイト) → 汎用レジスタ(ゼロ拡張)
		$\%rd, [\%rb]+$	メモリアドレスのポストインクリメント、ポストデクリメント、プリデクリメント機能を使用可能
		$\%rd, [\%rb]-$	プリデクリメント機能を使用可能
		$\%rd, -[\%rb]$	
		$\%rd, [\%sp+imm7]$	スタック(バイト) → 汎用レジスタ(ゼロ拡張)
	1d	$\%rd, imm7]$	メモリ(バイト) → 汎用レジスタ(ゼロ拡張)
$\%rd, \%rs$		汎用レジスタ(16ビット) → 汎用レジスタ	
$\%rd, sign7$		即値 → 汎用レジスタ(符号拡張)	
$\%rd, [\%rb]$		メモリ(16ビット) → 汎用レジスタ	
$\%rd, [\%rb]+$		メモリアドレスのポストインクリメント、ポストデクリメント、プリデクリメント機能を使用可能	
$\%rd, [\%rb]-$		プリデクリメント機能を使用可能	
$\%rd, -[\%rb]$			
$\%rd, [\%sp+imm7]$		スタック(16ビット) → 汎用レジスタ	
$\%rd, imm7]$		メモリ(16ビット) → 汎用レジスタ	
$[\%rb], \%rs$		汎用レジスタ(16ビット) → メモリ	
$[\%rb]+, \%rs$		メモリアドレスのポストインクリメント、ポストデクリメント、プリデクリメント機能を使用可能	
$[\%rb]-, \%rs$		プリデクリメント機能を使用可能	
$-[\%rb], \%rs$			
$[\%sp+imm7], \%rs$		汎用レジスタ(16ビット) → スタック	
$imm7], \%rs$	汎用レジスタ(16ビット) → メモリ		
1d.a	$\%rd, \%rs$	汎用レジスタ(24ビット) → 汎用レジスタ	
	$\%rd, imm7$	即値 → 汎用レジスタ(ゼロ拡張)	



種類	ニーモニック	機能		
データ転送	ld.a	$\%rd, [\%rb]$	メモリ(32ビット) → 汎用レジスタ (*1)	
		$\%rd, [\%rb]+$	メモリアドレスのポストインクリメント、ポストデクリメント、プリデクリメント機能を使用可能	
		$\%rd, [\%rb]-$	プリデクリメント機能を使用可能	
		$\%rd, -[\%rb]$		
		$\%rd, [\%sp+imm7]$	スタック(32ビット) → 汎用レジスタ (*1)	
		$\%rd, [imm7]$	メモリ(32ビット) → 汎用レジスタ (*1)	
		$[\%rb], \%rs$	汎用レジスタ(32ビット、ゼロ拡張) → メモリ (*1)	
		$[\%rb]+, \%rs$	メモリアドレスのポストインクリメント、ポストデクリメント、プリデクリメント機能を使用可能	
		$[\%rb]-, \%rs$	プリデクリメント機能を使用可能	
		$-[\%rb], \%rs$		
		$[\%sp+imm7], \%rs$	汎用レジスタ(32ビット、ゼロ拡張) → スタック (*1)	
		$[imm7], \%rs$	汎用レジスタ(32ビット、ゼロ拡張) → メモリ (*1)	
		$\%rd, \%sp$	SP → 汎用レジスタ	
		$\%rd, \%pc$	PC → 汎用レジスタ	
		$\%rd, [\%sp]$	スタック(32ビット) → 汎用レジスタ (*1)	
		$\%rd, [\%sp]+$	スタックポインタのポストインクリメント、ポストデクリメント、プリデクリメント機能を使用可能	
		$\%rd, [\%sp]-$	プリデクリメント機能を使用可能	
		$\%rd, -[\%sp]$		
		$[\%sp], \%rs$	汎用レジスタ(32ビット、ゼロ拡張) → スタック (*1)	
		$[\%sp]+, \%rs$	スタックポインタのポストインクリメント、ポストデクリメント、プリデクリメント機能を使用可能	
$[\%sp]-, \%rs$	プリデクリメント機能を使用可能			
$-[\%sp], \%rs$				
$\%sp, \%rs$	汎用レジスタ(24ビット) → SP			
$\%sp, imm7$	即値 → SP			
整数算術演算	add	$\%rd, \%rs$	汎用レジスタ間の16ビット加算	
			条件実行に対応(/c: C = 1の場合に実行, /nc: C = 0の場合に実行)	
	add	$\%rd, imm7$	汎用レジスタと即値の16ビット加算	
		add.a	$\%rd, \%rs$	汎用レジスタ間の24ビット加算
				条件実行に対応(/c: C = 1の場合に実行, /nc: C = 0の場合に実行)
	add.a	$\%sp, \%rs$	SPと汎用レジスタの24ビット加算	
		$\%rd, imm7$	汎用レジスタと即値の24ビット加算	
		$\%sp, imm7$	SPと即値の24ビット加算	
	adc	$\%rd, \%rs$	汎用レジスタ間のキャリー付き16ビット加算	
			条件実行に対応(/c: C = 1の場合に実行, /nc: C = 0の場合に実行)	
	adc	$\%rd, imm7$	汎用レジスタと即値のキャリー付き16ビット加算	
		sub	$\%rd, \%rs$	汎用レジスタ間の16ビット減算
				条件実行に対応(/c: C = 1の場合に実行, /nc: C = 0の場合に実行)
	sub	$\%rd, imm7$	汎用レジスタと即値の16ビット減算	
		sub.a	$\%rd, \%rs$	汎用レジスタ間の24ビット減算
				条件実行に対応(/c: C = 1の場合に実行, /nc: C = 0の場合に実行)
	sub.a	$\%sp, \%rs$	SPと汎用レジスタの24ビット減算	
		$\%rd, imm7$	汎用レジスタと即値の24ビット減算	
		$\%sp, imm7$	SPと即値の24ビット減算	
	sbc	$\%rd, \%rs$	汎用レジスタ間のキャリー付き16ビット減算	
			条件実行に対応(/c: C = 1の場合に実行, /nc: C = 0の場合に実行)	
	sbc	$\%rd, imm7$	汎用レジスタと即値のキャリー付き16ビット減算	
		cmp	$\%rd, \%rs$	汎用レジスタ間の16ビット比較
				条件実行に対応(/c: C = 1の場合に実行, /nc: C = 0の場合に実行)
	cmp	$\%rd, sign7$	汎用レジスタと即値の16ビット比較	
		cmp.a	$\%rd, \%rs$	汎用レジスタ間の24ビット比較
				条件実行に対応(/c: C = 1の場合に実行, /nc: C = 0の場合に実行)
	cmp.a	$\%rd, imm7$	汎用レジスタと即値の24ビット比較	
cmc		$\%rd, \%rs$	汎用レジスタ間のキャリー付き16ビット比較	
			条件実行に対応(/c: C = 1の場合に実行, /nc: C = 0の場合に実行)	
cmc	$\%rd, sign7$	汎用レジスタと即値のキャリー付き16ビット比較		

種類	ニーモニック		機能
論理演算	and	$\%rd, \%rs$	汎用レジスタ間の論理積
	and/c		条件実行に対応(/c: C = 1の場合に実行, /nc: C = 0の場合に実行)
	and/nc		
	and	$\%rd, sign7$	汎用レジスタと即値の論理積
	or	$\%rd, \%rs$	汎用レジスタ間の論理和
	or/c		条件実行に対応(/c: C = 1の場合に実行, /nc: C = 0の場合に実行)
	or/nc		
	or	$\%rd, sign7$	汎用レジスタと即値の論理和
	xor	$\%rd, \%rs$	汎用レジスタ間の排他的論理和
	xor/c		条件実行に対応(/c: C = 1の場合に実行, /nc: C = 0の場合に実行)
	xor/nc		
	xor	$\%rd, sign7$	汎用レジスタと即値の排他的論理和
	not	$\%rd, \%rs$	汎用レジスタ間の論理否定(1の補数)
not/c		条件実行に対応(/c: C = 1の場合に実行, /nc: C = 0の場合に実行)	
not/nc			
not	$\%rd, sign7$	汎用レジスタと即値の論理否定(1の補数)	
シフト&スワップ	sr	$\%rd, \%rs$	右論理シフト(レジスタによるシフトビット数指定)
		$\%rd, imm7$	右論理シフト(即値によるシフトビット数指定)
	sa	$\%rd, \%rs$	右算術シフト(レジスタによるシフトビット数指定)
		$\%rd, imm7$	右算術シフト(即値によるシフトビット数指定)
	sl	$\%rd, \%rs$	左論理シフト(レジスタによるシフトビット数指定)
		$\%rd, imm7$	左論理シフト(即値によるシフトビット数指定)
swap	$\%rd, \%rs$	16ビット境界でバイト単位のスワップ	
即値拡張	ext	$imm13$	直後の命令のオペランドを拡張
コンバージョン	cv.ab	$\%rd, \%rs$	符号付き8ビットデータを24ビットに変換
	cv.as	$\%rd, \%rs$	符号付き16ビットデータを24ビットに変換
	cv.al	$\%rd, \%rs$	32ビットデータを24ビットに変換
	cv.la	$\%rd, \%rs$	24ビットデータを32ビットに変換
	cv.ls	$\%rd, \%rs$	16ビットデータを32ビットに変換
分岐	jpr	$sign10$	PC相対ジャンプ
	jpr.d	$\%rb$	ディレイド分岐可
	jpa	$imm7$	絶対ジャンプ
	jpa.d	$\%rb$	ディレイド分岐可
	jrgt	$sign7$	PC相対条件ジャンプ 分岐条件: !Z & !(N ^ V)
	jrgt.d		ディレイド分岐可
	jrge	$sign7$	PC相対条件ジャンプ 分岐条件: !(N ^ V)
	jrge.d		ディレイド分岐可
	jrlt	$sign7$	PC相対条件ジャンプ 分岐条件: N ^ V
	jrlt.d		ディレイド分岐可
	jrle	$sign7$	PC相対条件ジャンプ 分岐条件: Z   N ^ V
	jrle.d		ディレイド分岐可
	jrugt	$sign7$	PC相対条件ジャンプ 分岐条件: !Z & !C
	jrugt.d		ディレイド分岐可
	jruge	$sign7$	PC相対条件ジャンプ 分岐条件: !C
	jruge.d		ディレイド分岐可
	jrult	$sign7$	PC相対条件ジャンプ 分岐条件: C
	jrult.d		ディレイド分岐可
	jrule	$sign7$	PC相対条件ジャンプ 分岐条件: Z   C
	jrule.d		ディレイド分岐可
	jreq	$sign7$	PC相対条件ジャンプ 分岐条件: Z
	jreq.d		ディレイド分岐可
	jrne	$sign7$	PC相対条件ジャンプ 分岐条件: !Z
	jrne.d		ディレイド分岐可
call	$sign10$	PC相対サブルーチンコール	
call.d	$\%rb$	ディレイド分岐可	
calla	$imm7$	絶対サブルーチンコール	
calla.d	$\%rb$	ディレイド分岐可	
ret		サブルーチンからのリターン	
ret.d		ディレイド分岐可	
int	$imm5$	ソフトウェア割り込み	
intl	$imm5, imm3$	割り込みレベル指定付きソフトウェア割り込み	
reti		割り込みからのリターン	
reti.d		ディレイド分岐可	
brk		デバッグ割り込み	

種類	ニーモニック		機能
分岐	ret		デバッグ処理からのリターン
システム制御	nop		ノーオペレーション
	halt		HALT
	slp		SLEEP
	ei		割り込み許可
	di		割り込み禁止
コプロセッサ制御	ld.cw	<i>%rd, %rs</i>	コプロセッサへのデータ転送
		<i>%rd, imm7</i>	
	ld.ca	<i>%rd, %rs</i>	コプロセッサへのデータ転送、結果とフラグ状態の取得
		<i>%rd, imm7</i>	
ld.cf	<i>%rd, %rs</i>	コプロセッサへのデータ転送、フラグ状態の取得	
	<i>%rd, imm7</i>		

\*1 ld.a命令は32ビットのメモリアクセスを行います。レジスタからメモリへのデータ転送では上位8ビットを0とした32ビットデータがメモリに書き込まれます。メモリからの読み出し時は、読み出しデータの上位8ビットが無視されます。

表中の記号の意味は次のとおりです。

表2.3.2 記号の意味

記号	説明
<i>%rs</i>	汎用ソースレジスタ
<i>%rd</i>	汎用デスティネーションレジスタ
[ <i>%rb</i> ]	汎用レジスタで間接指定されるメモリ
[ <i>%rb</i> ]+	汎用レジスタで間接指定されるメモリ(アドレスポストインクリメント付き)
[ <i>%rb</i> ]-	汎用レジスタで間接指定されるメモリ(アドレスポストデクリメント付き)
- [ <i>%rb</i> ]	汎用レジスタで間接指定されるメモリ(アドレスプリデクリメント付き)
<i>%sp</i>	スタックポインタ
[ <i>%sp</i> ], [ <i>%sp+imm7</i> ]	スタック
[ <i>%sp</i> ]+	スタック(アドレスポストインクリメント付き)
[ <i>%sp</i> ]-	スタック(アドレスポストデクリメント付き)
- [ <i>%sp</i> ]	スタック(アドレスプリデクリメント付き)
<i>imm3, imm5, imm7, imm13</i>	符号なし即値(数値はビット長)
<i>sign7, sign10</i>	符号付き即値(数値はビット長)

## 2.4 PSRの読み出し

S1C17153にはS1C17コアのPSR(Processor Status Register)の内容を読み出すためのMISC\_PSRレジスタが設けられています。このレジスタを読み出すことにより、アプリケーションソフトウェアからPSRの内容を確認することができます。ただし、PSRへの書き込みは行えません。

### PSR Register (MISC\_PSR)

Register name	Address	Bit	Name	Function	Setting	Init.	R/W	Remarks
PSR Register (MISC_PSR)	0x532c (16 bits)	D15-8	-	reserved	-	-	-	0 when being read.
		D7-5	PSRIL[2:0]	PSR interrupt level (IL) bits	0x0 to 0x7	0x0	R	
		D4	PSRIE	PSR interrupt enable (IE) bit	1 1 (enable) 0 0 (disable)	0	R	
		D3	PSRC	PSR carry (C) flag	1 1 (set) 0 0 (cleared)	0	R	
		D2	PSRV	PSR overflow (V) flag	1 1 (set) 0 0 (cleared)	0	R	
		D1	PSRZ	PSR zero (Z) flag	1 1 (set) 0 0 (cleared)	0	R	
		D0	PSRN	PSR negative (N) flag	1 1 (set) 0 0 (cleared)	0	R	

D[15:8] **Reserved**

D[7:5] **PSRIL[2:0]: PSR Interrupt Level (IL) Bits**

PSRのILビットの値(割り込みレベル)が読み出せます。(デフォルト: 0x0)

D4 **PSRIE: PSR Interrupt Enable (IE) Bit**

PSRのIEビットの値(割り込みイネーブル)が読み出せます。

1(R): 1(割り込み許可)

0(R): 0(割り込み禁止) (デフォルト)

**D3 PSRC: PSR Carry (C) Flag Bit**

PSRのC(キャリー)フラグの値が読み出せます。

1(R): 1

0(R): 0(デフォルト)

**D2 PSRV: PSR Overflow (V) Flag Bit**

PSRのV(オーバーフロー)フラグの値が読み出せます。

1(R): 1

0(R): 0(デフォルト)

**D1 PSRZ: PSR Zero (Z) Flag Bit**

PSRのZ(ゼロ)フラグの値が読み出せます。

1(R): 1

0(R): 0(デフォルト)

**D0 PSRN: PSR Negative (N) Flag Bit**

PSRのN(ネガティブ)フラグの値が読み出せます。

1(R): 1

0(R): 0(デフォルト)

## 2.5 プロセッサ情報

---

S1C17153はIDIRレジスタを内蔵しており、アプリケーションソフトウェアからCPUコアの種類を特定することができます。

### Processor ID Register (IDIR)

Register name	Address	Bit	Name	Function	Setting	Init.	R/W	Remarks
Processor ID Register (IDIR)	0xffff84 (8 bits)	D7-0	IDIR[7:0]	Processor ID 0x10: S1C17 Core	0x10	0x10	R	

プロセッサの機種を示すIDコードが格納されるリードオンリレジスタです。S1C17コアのIDコードは0x10です。

# 3 メモリマップ、バス制御

図3.1にS1C17153のメモリマップを示します。



図3.1 S1C17153メモリマップ

## 3.1 バスサイクル

CPUはシステムクロックを基準にバスアクセスを行います。システムクロックについては、“クロックジェネレータ(CLG)”の章内、“システムクロックの切り換え”を参照してください。

すべてのエリアにおいて、1バスサイクルに必要なシステムクロック数は1クロックです。

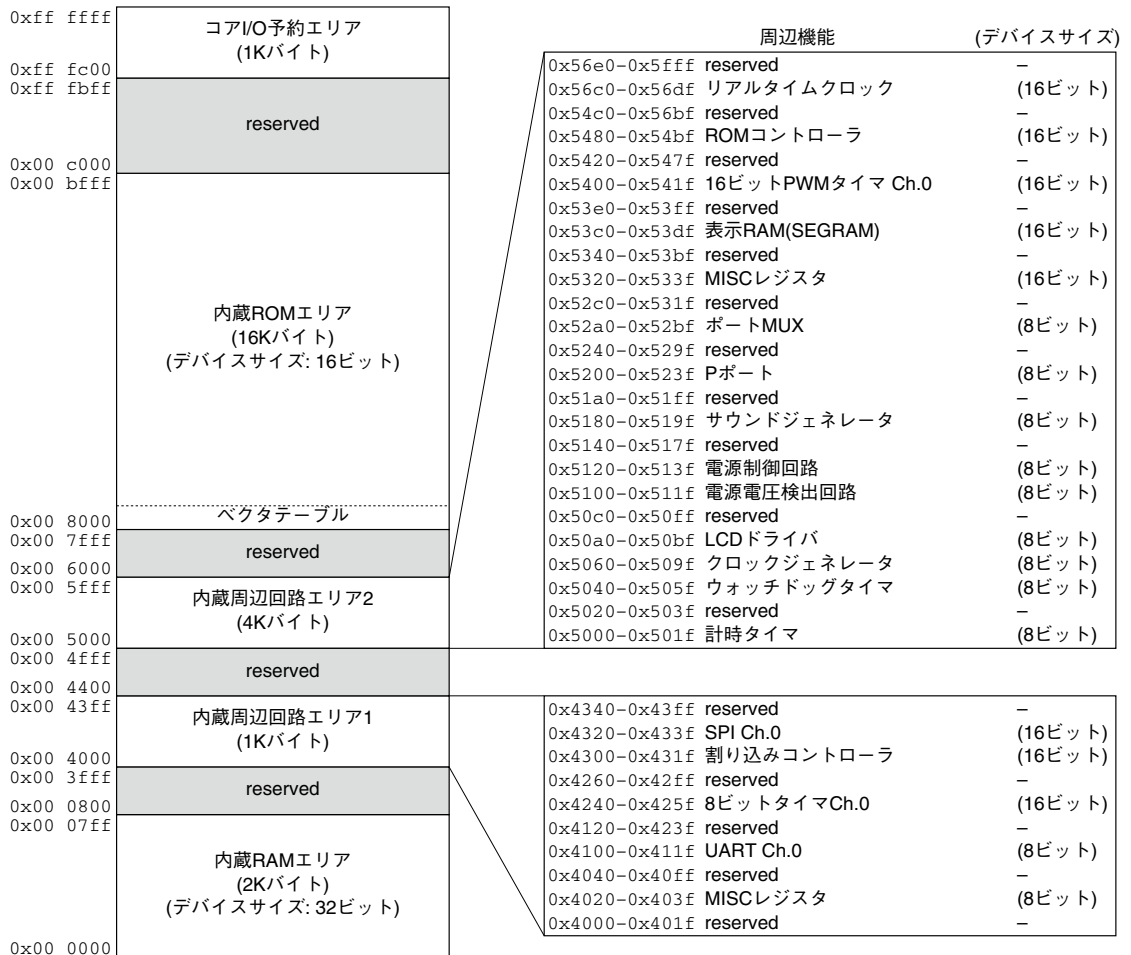
また、バスアクセス回数は、CPUの命令(アクセスサイズ)とデバイスサイズにより変わります。

表3.1.1 バスアクセス回数

デバイスサイズ	CPUアクセスサイズ	バスアクセス回数
8ビット	8ビット	1
	16ビット	2
	32ビット*	4
16ビット	8ビット	1
	16ビット	1
	32ビット*	2
32ビット	8ビット	1
	16ビット	1
	32ビット*	1

### 3 メモリマップ、バス制御

#### \* 32ビットアクセス時の上位8ビットデータについて

S1C17コアの汎用レジスタは24ビットです。

32ビットデータは上位8ビットを0としてメモリに書き込まれます。メモリからの読み出し時は上位8ビットが無視されます。割り込み処理のスタック操作時は、PSRの値を上位8ビットに、戻りアドレスを下位24ビットとした32ビットの書き込み/読み出しを行います。

詳しくは、“S1C17コアマニュアル”を参照してください。

#### 3.1.1 アクセスサイズ制限

周辺モジュールは8ビット、16ビット、32ビットのいずれの命令でもアクセス可能です。ただし、必要のないレジスタの読み出しによって周辺回路の状態が変わり、問題が発生する場合がありますので、できるだけデバイスサイズに合わせてアクセスすることを推奨します。

#### 3.1.2 命令実行サイクルの制限

以下のいずれかの条件下では命令のフェッチとデータアクセスが同時に行われず、データの存在するエリアのバスサイクル分、命令フェッチのサイクルが長くなります。

- 内蔵ROMエリアで命令を実行し、内蔵ROMエリアのデータにアクセスする場合
- 内蔵RAMエリアで命令を実行し、内蔵RAMエリアのデータにアクセスする場合

### 3.2 内蔵ROMエリア

#### 3.2.1 内蔵ROM

0x8000番地から0xbfff番地までの16Kバイトの領域にはマスクROMが内蔵されており、アプリケーションプログラムやデータを書き込んでおくことができます。0x8000番地はベクタテーブルベースアドレスとして定義されていますので、この領域の先頭にベクタテーブル(“割り込みコントローラ(ITC)”の章内の“ベクタテーブル”参照)を置く必要があります。ベクタテーブルベースアドレスはMISC\_TTBRL/MISC\_TTBRHレジスタで変更可能です。

#### 3.2.2 ROMリードウェイト数の設定

ROMのデータを正しく読み出すため、システムクロック周波数に合わせてウェイト数の設定が必要です。RDWAIT[1:0]/ROMC\_WAITレジスタで設定してください。

#### ROMC Read Wait Control Register (ROMC\_WAIT)

Register name	Address	Bit	Name	Function	Setting	Init.	R/W	Remarks
ROMC Read Wait Control Register (ROMC_WAIT)	0x54b0 (16 bits)	D15-8	-	reserved	-	-	-	0 when being read.
		D7	-	reserved	-	X	-	X when being read.
		D6-2	-	reserved	-	-	-	0 when being read.
		D1-0	RDWAIT[1:0]	ROM read wait cycle	RDWAIT[1:0]	Wait	0x3	R/W
				0x3	3 wait			
				0x2	2 wait			
				0x1	1 wait			
				0x0	No wait			

#### D[1:0] RDWAIT[1:0]: ROM Read Wait Cycle Bits

ROMリード時のウェイト数を設定します。バスサイクルは、1ウェイトの挿入につき1システムクロック増加します。

注: パフォーマンスを最大にするには、RDWAIT[1:0] = 0x0に設定してください。

## 3.3 内蔵RAMエリア

---

### 3.3.1 内蔵RAM

0x0番地から0x7ff番地までの2Kバイトの領域にはRAMが内蔵されています。変数などの格納以外に、命令コードをコピーしてRAM上で高速に実行させることもできます。

## 3.4 表示RAMエリア

---

内蔵周辺回路エリアの0x53c0番地から始まる32バイトには内蔵LCDドライバ用の表示RAMが16ビットデバイスとして割り付けられています。このRAMは1サイクルでアクセスされます。表示メモリの詳細については、“LCDドライバ(LCD)”の章内の“表示メモリ”を参照してください。

## 3.5 内蔵周辺回路エリア

---

0x4000番地から始まる1Kバイトと、0x5000番地から始まる4Kバイトのエリアには、内蔵周辺回路のI/Oおよび制御レジスタが割り付けられています。

各制御レジスタの詳細については、“Appendix”のI/Oレジスタ一覧、または各周辺モジュールの説明を参照してください。

### 3.5.1 内蔵周辺回路エリア1(0x4000~)

0x4000番地から始まる内蔵周辺回路エリア1には、以下の内蔵周辺機能用I/Oメモリが割り付けられています。

- MISCレジスタ(MISC, 8ビットデバイス)
- UART(UART, 8ビットデバイス)
- 8ビットタイマ(T8, 16ビットデバイス)
- 割り込みコントローラ(ITC, 16ビットデバイス)
- SPI(SPI, 16ビットデバイス)

### 3.5.2 内蔵周辺回路エリア2(0x5000~)

0x5000番地から始まる内蔵周辺回路エリア2には、以下の内蔵周辺機能用I/Oメモリが割り付けられています。

- 計時タイマ(CT, 8ビットデバイス)
- ウォッチドッグタイマ(WDT, 8ビットデバイス)
- クロックジェネレータ(CLG, 8ビットデバイス)
- LCDドライバ(LCD, 8ビットデバイス)
- 電源電圧検出回路(SVD, 8ビットデバイス)
- 電源回路(VD1, 8ビットデバイス)
- サウンドジェネレータ(SND, 8ビットデバイス)
- 入出力ポート&ポートMUX(P, 8ビットデバイス)
- MISCレジスタ(MISC, 16ビットデバイス)
- 表示RAM(SEGRAM, 16ビットデバイス)
- 16ビットPWMタイマ(T16A2, 16ビットデバイス)
- ROMコントローラ(ROMC, 16ビットデバイス)
- リアルタイムクロック(RTC, 16ビットデバイス)

## 3.6 S1C17コアI/O予約エリア

0xffffc00~0xfffffffの1KバイトはCPUコアI/Oエリアとして使用され、以下のI/Oレジスタが割り付けられています。

表3.6.1 I/Oマップ(S1C17コアI/O予約エリア)

周辺回路	アドレス	レジスタ名		機能
S1C17コアI/O	0xffff84	IDIR	Processor ID Register	プロセッサIDの表示

IDIRについては“CPU”の章内の“プロセッサ情報”を参照してください。

このエリアには、上記以外にもS1C17コア用のレジスタが配置されています。それらのレジスタについては、“S1C17コアマニュアル”を参照してください。



# 4 電源

## 4.1 電源電圧 (V<sub>DD</sub>)

S1C17153は、V<sub>DD</sub>～V<sub>SS</sub>間に供給される電源電圧によって動作します。V<sub>SS</sub>端子をGNDレベルとして、下記の範囲内の電圧をV<sub>DD</sub>端子に供給してください。

$$V_{DD} = 2.0V \sim 3.6V (V_{SS} = GND)$$

本製品にはそれぞれ複数のV<sub>DD</sub>端子とV<sub>SS</sub>端子があります。いずれもオープンにせず、必ず+電源とGNDに接続してください。

## 4.2 内部電源回路

S1C17153は内部回路の動作電圧を発生する電源回路を内蔵しています。内部電源回路の構成を図4.2.1に示します。



図4.2.1 内部電源回路の構成

内部電源回路は、V<sub>D1</sub>定電圧回路、LCD系電源回路で構成されます。

注: 内部電源回路の出力を外部デバイスの駆動には使用しないでください。

### 4.2.1 V<sub>D1</sub>定電圧回路

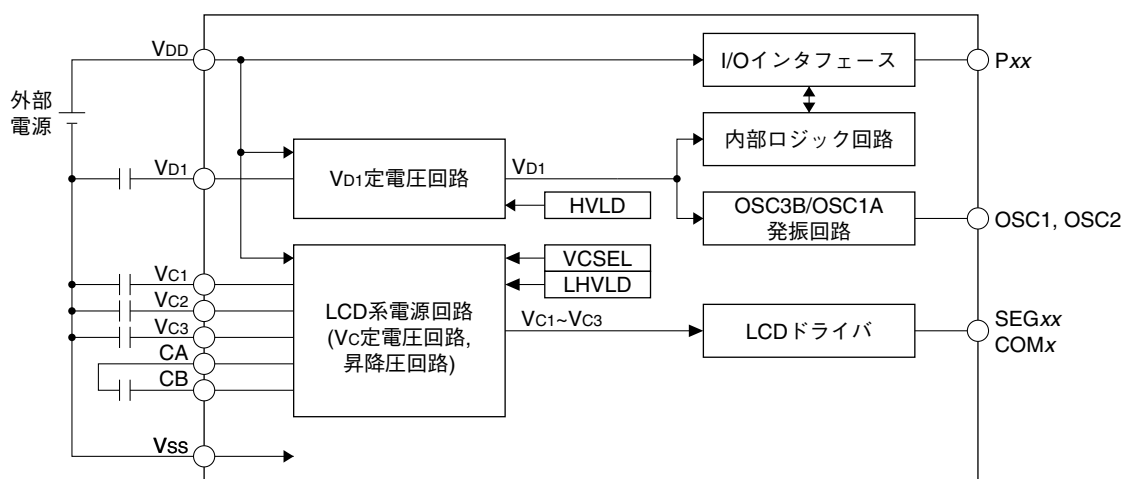
V<sub>D1</sub>定電圧回路は、内部ロジック回路および発振回路用の動作電圧を発生します。この電源回路は常に動作します。

### 4.2.2 LCD系電源回路

LCD系電源回路はLCD駆動電圧V<sub>C1</sub>～V<sub>C3</sub>を発生します。この電圧はLCDドライバへ送られ、LCD駆動波形の生成に使用されます。

LCD系電源回路はV<sub>C</sub>定電圧回路と昇降圧回路で構成されます。

V<sub>C1</sub>～V<sub>C3</sub>の電圧値については、“電気的特性”の章を参照してください。

#### V<sub>C</sub>定電圧回路

V<sub>C</sub>定電圧回路は電源電圧V<sub>DD</sub>から、昇降圧用基準電圧V<sub>C1</sub>またはV<sub>C2</sub>を生成します。

V<sub>C1</sub>またはV<sub>C2</sub>のどちらを生成するかについては、V<sub>DD</sub>の値に応じてVCSEL/LCD\_VREGレジスタで選択します。

表4.2.2.1 Vc定電圧回路出力の選択

電源電圧V <sub>DD</sub>	VCSELの設定値	基準電圧
2.0~2.2(3.6)V	0	V <sub>C1</sub>
2.2~3.6V	1	V <sub>C2</sub>

(デフォルト: 0)

- 注: • V<sub>DD</sub>が2.2V未満のときにVCSELを1に設定すると、V<sub>C1</sub>~V<sub>C3</sub>の電圧は正しい値になりません。  
 • V<sub>DD</sub>が2.2V以上の場合でもV<sub>C1</sub>基準で動作可能ですが、V<sub>C2</sub>基準よりも消費電流が増加します。

### 昇降圧回路

昇降圧用基準電圧にV<sub>C1</sub>を選択した場合、昇降圧回路はV<sub>C</sub>定電圧回路で発生させたV<sub>C1</sub>を昇圧してV<sub>C2</sub>とV<sub>C3</sub>を発生します。昇降圧用基準電圧にV<sub>C2</sub>を選択した場合、昇降圧回路はV<sub>C</sub>定電圧回路で発生させたV<sub>C2</sub>を降圧してV<sub>C1</sub>を、V<sub>C2</sub>を昇圧してV<sub>C3</sub>を発生します。昇圧動作にはクロックを使用しますので、LCD表示を行うには、LCD系電源回路にクロックを供給する必要があります。

### 昇圧クロックソースの選択

昇降圧回路のクロックソースはLCDBCLKSRC[1:0]/LCD\_BCLKレジスタを使用してOSC3B、OSC1Aから選択します。

表4.2.2.2 クロックソースの選択

LCDBCLKSRC[1:0]	クロックソース
0x3, 0x2	Reserved
0x1	OSC1A
0x0	OSC3B

(デフォルト: 0x0)

### 昇圧クロック分周比の選択

クロック分周比はLCDBCLKD[2:0]/LCD\_BCLKレジスタで選択します。昇圧クロックが512Hz~4kHzの周波数範囲となるように設定してください。

表4.2.2.3 クロック分周比の選択

LCDBCLKD[2:0]	分周比	
	クロックソース = OSC3B	クロックソース = OSC1A
0x7	Reserved	Reserved
0x6	1/4096	
0x5	1/2048	
0x4	1/1024	
0x3	1/512	1/64
0x2	1/256	1/32
0x1	1/128	1/16
0x0	1/64	1/8

(デフォルト: 0x0)

### 昇圧クロックイネーブル

昇圧クロックの供給はLCDBCLKE/LCD\_BCLKレジスタで制御します。LCDBCLKEのデフォルト設定は0で、クロックの供給は停止しています。LCDBCLKEを1に設定すると上記のとおり生成されたクロックがLCD系電源回路に送られ、LCD駆動電圧V<sub>C1</sub>~V<sub>C3</sub>を発生します。LCD表示が不要な場合は、消費電流を抑えるため、クロック供給を停止してください。

## 4.2.3 重負荷保護モード

外付け負荷の駆動などによって電源電圧が変動した場合でもできるかぎり安定した動作やLCD表示が行えるように、各定電圧回路はソフトウェアで設定可能な重負荷保護機能を持っています。以下の制御ビットで設定可能です。

表4.2.3.1 重負荷保護モード制御ビット

定電圧回路	制御ビット
V <sub>D1</sub> 定電圧回路	HVLD/VD1_CTLレジスタ
V <sub>C</sub> 定電圧回路	LHVLD/LCD_VREGレジスタ

制御ビットを1に設定すると、その定電圧回路は出力の安定化を図ります。

V<sub>D1</sub>定電圧回路の重負荷保護モードは、ポート出力によりランプやブザーなどの重負荷を駆動する前に設定してください。

V<sub>c</sub>定電圧回路の重負荷保護モードは、LCD表示に濃淡が現れる場合などに設定してください。

注: 重負荷保護モードでは、通常動作時より消費電流が多くなります。したがって、必要なとき以外はソフトウェアで重負荷保護モードに設定しないでください。

## 4.3 制御レジスタ詳細

表4.3.1 電源制御レジスタ

アドレス	レジスタ名		機能
0x5071	LCD_BCLK	LCD Booster Clock Control Register	LCD用昇圧クロックの制御
0x50a3	LCD_VREG	LCD Voltage Regulator Control Register	V <sub>c</sub> 定電圧回路の制御
0x5120	VD1_CTL	V <sub>D1</sub> Control Register	V <sub>D1</sub> 定電圧回路の制御

以下にS1C17153の電源制御レジスタを説明します。

注: レジスタにデータを書き込む際、“Reserved”のビットには必ず0を書き込み、1は書き込まないでください。

### LCD Booster Clock Control Register (LCD\_BCLK)

Register name	Address	Bit	Name	Function	Setting	Init.	R/W	Remarks	
LCD Booster Clock Control Register (LCD_BCLK)	0x5071 (8 bits)	D7	–	reserved	–	–	–	0 when being read.	
		D6–4	LCDBCLKD [2:0]	LCD booster clock division ratio select	LCDBCLK D[2:0]	Division ratio	0x0	R/W	
					OSC3B	OSC1A			
					0x7	–	–		
					0x6	1/4096	–		
					0x5	1/2048	–		
					0x4	1/1024	–		
					0x3	1/512	1/64		
					0x2	1/256	1/32		
					0x1	1/128	1/16		
0x0	1/64				1/8				
D3–2	LCDBCLK SRC[1:0]	LCD Booster clock source select	LCDBCLK SRC[1:0]	Clock source	0x0	R/W			
0x3, 0x2	reserved								
0x1	OSC1A								
0x0	OSC3B								
D1	–	reserved	–	–	–	–	0 when being read.		
D0	LCDBCLKKE	LCD Booster clock enable	1	Enable	0	Disable	0	R/W	

**D7** Reserved

**D[6:4] LCDBCLKD[2:0]: LCD Booster Clock Division Ratio Select Bits**

昇圧クロックを生成するための分周比を選択します。

表4.3.2 クロック分周比の選択

LCDBCLKD[2:0]	分周比	
	クロックソース = OSC3B	クロックソース = OSC1A
0x7	Reserved	Reserved
0x6	1/4096	
0x5	1/2048	
0x4	1/1024	
0x3	1/512	
0x2	1/256	1/32
0x1	1/128	1/16
0x0	1/64	1/8

(デフォルト: 0x0)

**D[3:2] LCDBCLKSRC[1:0]: LCD Booster Clock Source Select Bits**

昇圧クロックソースを選択します。

表4.3.3 クロックソースの選択

LCDBCLKSRC[1:0]	クロックソース
0x3, 0x2	Reserved
0x1	OSC1A
0x0	OSC3B

(デフォルト: 0x0)

**D1** Reserved**D0** LCDBCLKE: LCD Booster Clock Enable Bit

LCD系電源回路への昇圧クロックの供給を許可/禁止します。

1(R/W): 許可(On)

0(R/W): 禁止(Off) (デフォルト)

LCDBCLKEのデフォルト設定は0で、クロックの供給は停止しています。LCDBCLKEを1に設定すると、クロックがLCD系電源回路に送られます。LCD表示が不要な場合は、消費電流を抑えるため、クロック供給を停止してください。

**LCD Voltage Regulator Control Register (LCD\_VREG)**

Register name	Address	Bit	Name	Function	Setting	Init.	R/W	Remarks	
LCD Voltage Regulator Control Register (LCD_VREG)	0x50a3 (8 bits)	D7-5	-	reserved	-	-	-	0 when being read.	
		D4	LHVLD	Vc heavy load protection mode	1   On	0   Off	0	R/W	
		D3-1	-	reserved	-	-	-	-	0 when being read.
		D0	VCSEL	Reference voltage select	1   Vc2	0   Vc1	0	R/W	

**D[7:5]** Reserved**D4** LHVLD: Vc Heavy Load Protection Mode Bit

Vc定電圧回路を重負荷保護モードに設定します。

1(R/W): 重負荷保護On

0(R/W): 重負荷保護Off(デフォルト)

Vc定電圧回路はLHVLDに1を書き込むと重負荷保護モードとなり、出力の安定化を図ります。LCD表示に濃淡が現れる場合などに設定してください。

重負荷保護モードでは消費電流が増加しますので、必要なとき以外は設定しないでください。

**D[3:1]** Reserved**D0** VCSEL: Reference Voltage Select Bit

Vc定電圧回路の出力電圧(昇降圧用基準電圧)を選択します。

1(R/W): Vc2

0(R/W): Vc1(デフォルト)

Vc定電圧回路でVc1またはVc2のどちらを生成するか、VDDの値に応じて選択します。

表4.3.4 Vc定電圧回路出力の選択

電源電圧VDD	VCSELの設定値	基準電圧
2.0~2.2(3.6)V	0	Vc1
2.2~3.6V	1	Vc2

(デフォルト: 0)

注: • VDDが2.2V未満のときにVCSELを1に設定すると、Vc1~Vc3の電圧は正しい値になりません。

• VDDが2.2V以上の場合でもVc1基準で動作可能ですが、Vc2基準よりも消費電流が増加します。

**VD1 Control Register (VD1\_CTL)**

Register name	Address	Bit	Name	Function	Setting	Init.	R/W	Remarks	
VD1 Control Register (VD1_CTL)	0x5120 (8 bits)	D7-6	-	reserved	-	-	-	0 when being read.	
		D5	HVLD	VD1 heavy load protection mode	1   On	0   Off	0	R/W	
		D4-0	-	reserved	-	-	-	-	0 when being read.

**D[7:6]** Reserved

**D5 HVLD: V<sub>D1</sub> Heavy Load Protection Mode Bit**

V<sub>D1</sub>定電圧回路を重負荷保護モードに設定します。

1(R/W): 重負荷保護On

0(R/W): 重負荷保護Off(デフォルト)

V<sub>D1</sub>定電圧回路はHVLDに1を書き込むと重負荷保護モードとなり、V<sub>D1</sub>出力の安定化を図りません。ポート出力によりランプやブザーなどの重負荷を駆動する前に設定してください。重負荷保護モードでは消費電流が増加しますので、必要なとき以外は設定しないでください。

**D[4:0] Reserved**

# 5 イニシャルリセット

## 5.1 イニシャルリセット要因

S1C17153の内部回路を初期化するイニシャルリセット要因は、以下の3種類です。

- (1) #RESET端子による外部イニシャルリセット
- (2) P0ポート(P00～P03端子)のキー入力による外部イニシャルリセット(ソフトウェアで設定)
- (3) ウォッチドッグタイマによる内部イニシャルリセット(ソフトウェアで設定)

図5.1.1にイニシャルリセット回路の構成を示します。



図5.1.1 イニシャルリセット回路の構成

イニシャルリセット要因によってCPUおよび周辺回路が初期化され、要因が解除されるとCPUはリセット処理を開始します。

これによって、ベクタテーブルの先頭からリセットベクタ(リセット処理開始アドレス)が読み出され、そのアドレスから始まるプログラム(初期化ルーチン)の実行を開始します。

### 5.1.1 #RESET端子

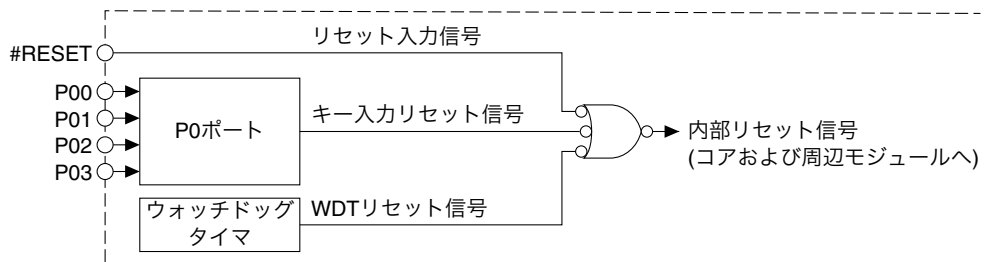
外部から#RESET端子にLowレベルを入力することでイニシャルリセットが行えます。

S1C17153を確実に初期化するため、電源電圧立ち上がり後、#RESET端子を規定の時間以上Lowレベルに保持してください(“電気的特性”の章内の“入力端子特性”参照)。

#RESET入力がLowからHighになると、CPUはイニシャルリセットシーケンスを開始します。

#RESET端子には、プリアップ抵抗が内蔵されています。

### 5.1.2 P0ポートキー入力リセット

ソフトウェアで選択されたポート(P00～P03)に、外部から同時にLowレベルを入力することでイニシャルリセットが行えます。キー入力リセットの詳細については、“入出力ポート(P)”の章を参照してください。

注: P0ポートキー入力リセット機能はソフトウェアで有効にしますので、電源投入時のリセットには使用できません。

### 5.1.3 ウォッチドッグタイマによるリセット

S1C17153は、CPUの暴走を検出するためのウォッチドッグタイマを内蔵しています。ウォッチドッグタイマは4秒周期以内にソフトウェアによってリセットされない場合(CPUが暴走した場合)、タイマがオーバーフローし、このオーバーフロー信号によりNMIまたはリセットを発生するようになっています。リセットを発生させるにはWDTMD/WDT\_STレジスタに1を書き込みます(WDTMDが0の場合はNMIを発生します)。

ウォッチドッグタイマの詳細については、“ウォッチドッグタイマ(WDT)”の章を参照してください。

## 5 イニシャルリセット

- 注:
- ウォッチドッグタイマによるリセット機能を使用する場合は、必ず4秒周期以内にウォッチドッグタイマをリセットし、不要なリセットが発生しないようにプログラムしてください。
  - ウォッチドッグタイマによるリセット機能はソフトウェアで有効にしますので、電源投入時のリセットには使用できません。

### 5.2 イニシャルリセットシーケンス

電源投入時の#RESET端子によるリセットの解除後、発振安定待ち時間(64/OSC3Bクロック周波数)および内部リセット保持期間(32/OSC3Bクロック周波数)が経過するまでCPUの起動は待たされます。図5.2.1にイニシャルリセット解除後の動作シーケンスを示します。CPUはリセット解除後、OSC3B(内蔵発振回路)クロックに同期して起動します。

注: 発振安定待ち時間には、発振開始時間は含まれていません。そのため、電源投入時やSLEEP解除後の命令実行までの時間は、下図よりも長くなる場合があります。



図5.2.1 イニシャルリセット解除後の動作シーケンス

### 5.3 イニシャルリセット時の初期設定

イニシャルリセットによりCPUの内部レジスタは以下のように初期化されます。

R0~R7: 0x0

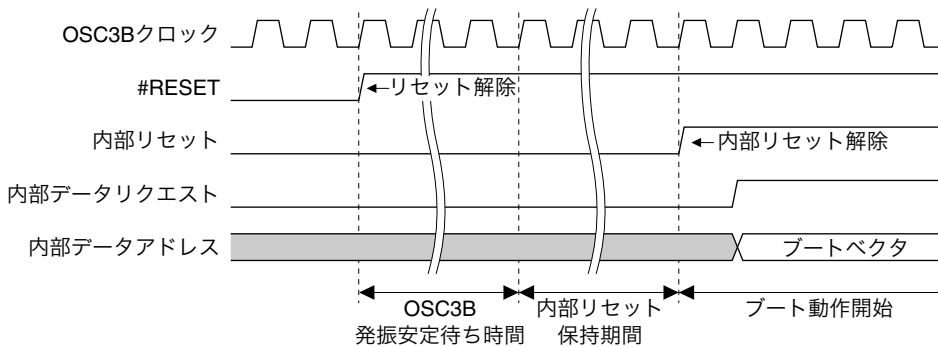
PSR: 0x0(割り込みレベル = 0、割り込み禁止)

SP: 0x0

PC: リセット処理によりベクタテーブル先頭のリセットベクタがロードされます。

内蔵RAMはイニシャルリセット時に初期化されませんので、ソフトウェアで初期化してください。内蔵の周辺回路については、それぞれ所定の初期化が行われます。必要に応じてソフトウェアで再設定してください。イニシャルリセット時の初期値については、AppendixのI/Oレジスタ一覧または各周辺回路の説明を参照してください。

# 6 割り込みコントローラ (ITC)

## 6.1 ITCモジュールの概要

割り込みコントローラ (ITC) は周辺モジュールからの割り込み要求を受け付け、設定されている優先順位と割り込みレベルに従ってS1C17コアへ割り込み要求、割り込みレベル、ベクタ番号を指定する信号を出力します。ITCモジュールの主な機能は以下のとおりです。

- 8系統のマスク可能割り込みに対応
  1. P00～P07入力割り込み(8種類)
  2. 計時タイマ割り込み(4種類)
  3. RTC割り込み(10種類)
  4. LCD割り込み(1種類)
  5. 16ビットPWMタイマCh.0割り込み(6種類)
  6. 8ビットタイマCh.0割り込み(1種類)
  7. UART Ch.0割り込み(4種類)
  8. SPI Ch.0割り込み(2種類)
- 割り込みソースの優先順位を決定する8段階の割り込みレベルに対応

ITCでは複数の割り込みが同時に発生した場合に、処理する順序を決定する割り込みレベル(優先順位)を割り込み系列ごとに設定することができます。

各割り込み系列には上記の( )内に示した数の割り込み要因があり、各要因による割り込みの許可/禁止の設定はそれぞれの周辺モジュールのレジスタで行います。

割り込み要因とその制御の詳細については、各周辺モジュールの説明を参照してください。

図6.1.1に割り込みシステムの構成を示します。



図6.1.1 割り込みシステム



## 6.2 ベクタテーブル

ベクタテーブルは、割り込み処理ルーチンへのベクタ(処理ルーチン開始アドレス)を格納します。割り込みが発生すると、S1C17コアは割り込みに対応するベクタを読み出して、その処理ルーチンを実行します。表6.2.1にS1C17153のベクタテーブルを示します。

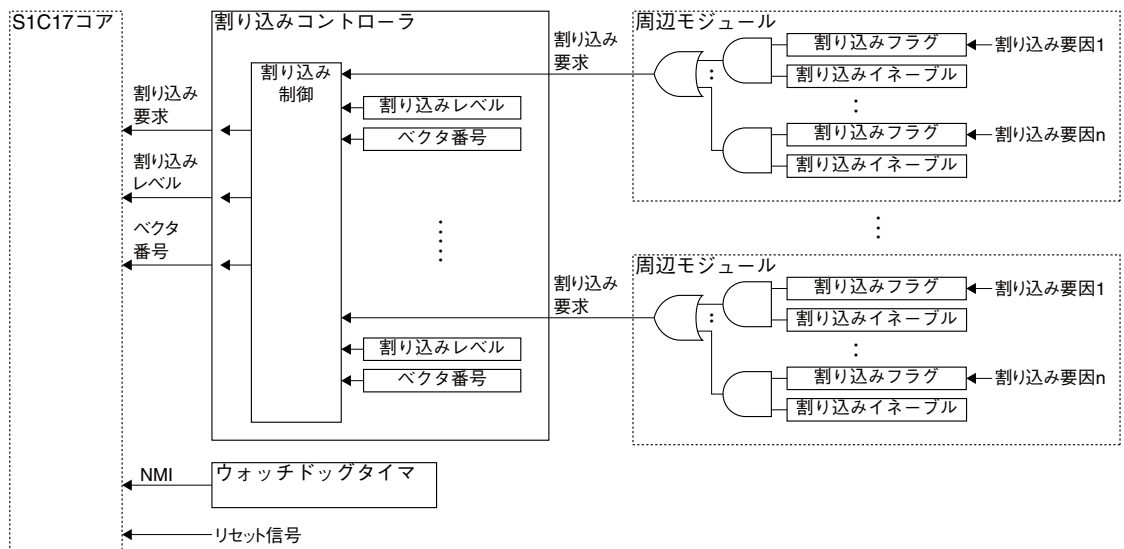
表6.2.1 ベクタテーブル

ベクタNo./ソフトウェア割り込みNo.	ベクタアドレス	ハードウェア割り込み名	ハードウェア割り込み要因	優先順位
0 (0x00)	TTBR + 0x00	リセット	<ul style="list-style-type: none"> <li>• #RESET端子へのLow入力</li> <li>• ウォッチドッグタイマオーバーフロー *2</li> </ul>	1
1 (0x01)	TTBR + 0x04	アドレス不整割り込み	メモリアクセス命令	2
-	(0xffc00)	デバッグ割り込み	brk命令等	3
2 (0x02)	TTBR + 0x08	NMI	ウォッチドッグタイマオーバーフロー *2	4
3 (0x03)	TTBR + 0x0c	Cコンパイラ予約	-	-
4 (0x04)	TTBR + 0x10	P0ポート割り込み	P00~P07ポート入力	高い *1 ↑
5 (0x05)	TTBR + 0x14	reserved	-	
6 (0x06)	TTBR + 0x18			
7 (0x07)	TTBR + 0x1c	計時タイマ割り込み	<ul style="list-style-type: none"> <li>• タイマ32Hz信号</li> <li>• タイマ8Hz信号</li> <li>• タイマ2Hz信号</li> <li>• タイマ1Hz信号</li> </ul>	↓ 低い *1
8 (0x08)	TTBR + 0x20	RTC割り込み	<ul style="list-style-type: none"> <li>• 32Hz, 8Hz, 4Hz, 1Hz</li> <li>• 10秒, 1分, 10分, 1時間</li> <li>• 半日, 1日</li> </ul>	
9 (0x09)	TTBR + 0x24	reserved	-	
10 (0x0a)	TTBR + 0x28	LCD割り込み	フレーム信号	
11 (0x0b)	TTBR + 0x2c	16ビットPWMタイマCh.0割り込み	<ul style="list-style-type: none"> <li>• コンペアA/B</li> <li>• キャプチャ A/B</li> <li>• キャプチャ A/Bオーバーライト</li> </ul>	
12 (0x0c)	TTBR + 0x30	reserved	-	
13 (0x0d)	TTBR + 0x34			
14 (0x0e)	TTBR + 0x38	8ビットタイマCh.0割り込み	タイマアンダーフロー	
15 (0x0f)	TTBR + 0x3c	reserved	-	
16 (0x10)	TTBR + 0x40	UART Ch.0割り込み	<ul style="list-style-type: none"> <li>• 送信バッファエンプティ</li> <li>• 転送終了</li> <li>• 受信バッファフル</li> <li>• 受信エラー</li> </ul>	
17 (0x11)	TTBR + 0x44	reserved	-	
18 (0x12)	TTBR + 0x48	SPI Ch.0割り込み	<ul style="list-style-type: none"> <li>• 送信バッファエンプティ</li> <li>• 受信バッファフル</li> </ul>	
19 (0x13)	TTBR + 0x4c	reserved	-	
:	:	:	:	
31 (0x1f)	TTBR + 0x7c	reserved	-	

\*1 同一の割り込みレベルが設定されている場合

\*2 ウォッチドッグタイマの割り込みは、ソフトウェアにてリセットまたはNMIのいずれかを選択

ベクタ番号4、7、8、10、11、14、16、18に、S1C17153が対応しているマスク可能な割り込みが割り当てられています。

### ベクタテーブルベースアドレス

割り込みベクタを書き込んでおくベクタテーブルのベース(先頭)アドレスは、MISC\_TTBRLとMISC\_TTBRHレジスタによって設定することができます。表6.2.1の“TTBR”はこれらのレジスタに設定された値を意味します。イニシャルリセット後、MISC\_TTBRL/MISC\_TTBRHレジスタは0x8000番地に設定されます。したがって、ベクタテーブルの位置を変更する場合でも、リセットベクタのみは上記のアドレスに書き込んでおく必要があります。MISC\_TTBRLレジスタのビット7~0は0に固定されます。このため、ベクタテーブルの先頭アドレスは常に256バイト境界アドレスから始まります。

## Vector Table Address Low/High Registers (MISC\_TTBRL, MISC\_TTBRLH)

Register name	Address	Bit	Name	Function	Setting	Init.	R/W	Remarks
Vector Table Address Low Register (MISC_TTBRL)	0x5328 (16 bits)	D15-8	TTBR[15:8]	Vector table base address A[15:8]	0x0-0xff	0x80	R/W	
		D7-0	TTBR[7:0]	Vector table base address A[7:0] (fixed at 0)	0x0	0x0	R	
Vector Table Address High Register (MISC_TTBRLH)	0x532a (16 bits)	D15-8 D7-0	- TTBR[23:16]	reserved Vector table base address A[23:16]	- 0x0-0xff	- 0x0	- R/W	0 when being read.

注: MISC\_TTBRL/MISC\_TTBRLHレジスタには書き込み保護が設定されています。これらのレジスタを書き換えるには、MISC\_PROTレジスタに0x96を書き込んで、書き込み保護を解除する必要があります。なお、MISC\_TTBRL/MISC\_TTBRLHの不要な書き換えはシステムの誤動作につながりますので、書き換え時以外はMISC\_PROTレジスタに0x96以外の値を書き込み、書き込み保護を設定してください。

## 6.3 マスク可能割り込みの制御

### 6.3.1 周辺モジュールの割り込み制御ビット

割り込み発生源の周辺モジュールには、各割り込み要因ごとに割り込みイネーブルビットと割り込みフラグが設けられています。割り込みフラグは割り込み要因の発生により1にセットされます。割り込みイネーブルビットを1(割り込み許可)に設定しておくこと、このフラグの状態が割り込み要求信号としてITCに送られ、S1C17コアへの割り込み要求を発生させます。

割り込みを発生させたくない要因については、対応する割り込みイネーブルビットを0に設定します。割り込み要因が発生すると割り込みフラグは1にセットされますが、ITCへの割り込み要求信号はアクティブになりません。

割り込み要因、割り込みフラグ、割り込みイネーブルビットの詳細については、各周辺モジュールの説明を参照してください。

注: 割り込み発生後は、同じ要因による割り込みの再発生を防止するため、割り込みを許可、PSRを再設定または`reti`命令を実行する前に必ず周辺モジュール内の割り込みフラグをリセットしてください。

### 6.3.2 ITCの割り込み要求処理

周辺モジュールからの割り込み信号を受け付けると、ITCは割り込み要求、割り込みレベルおよびベクタ番号の信号をS1C17コアに送ります。ベクタ番号は表6.2.1に示したとおり、ITC内のハードウェアにより割り込み要因ごとに決められています。割り込みレベルはS1C17コアがILビット(PSR)と比較するための値です。S1C17コアは、この割り込みレベルを使用して、それ以降に発生する同一あるいはそれ以下のレベルの割り込みを禁止します(6.3.3節参照)。ITCのデフォルト設定では、すべてのマスク可能割り込みがレベル0になります。割り込みレベルが0の場合、S1C17コアはその割り込み要求を受け付けません。ITCには割り込みレベルを選択する制御ビットが設けられており、割り込み系列ごとに割り込みレベルを0(低)~7(高)に設定できます。

複数の周辺モジュールから同時に割り込み要求がITCに入力された場合、ITCは以下の条件に従い、最も優先順位の高い割り込み要求をS1C17コアに出力します。

1. 割り込みレベルが最も高く設定されている割り込みを優先します。
2. 同一の割り込みレベルが設定されている複数の割り込み要求が入力された場合は、ベクタ番号の小さい割り込みを優先します。

同時発生したその他の割り込みは、より高い優先順位を持つ割り込みがすべてS1C17コアに受け付けられるまで保留されます。

ITCが割り込み要求信号をS1C17コアに出力中(S1C17コアに受け付けられる前)に、より高い優先順位を持つ割り込み要因が発生した場合、ITCはベクタ番号および割り込みレベル信号を新たに発生した割り込みの設定内容に変更します。先に発生していた割り込みは保留されます。

保留状態の割り込み要求を出力した周辺モジュール内の割り込みフラグがソフトウェアでリセットされた場合、その割り込みは発生しません。

表6.3.2.1 割り込みレベル設定ビット

ハードウェア割り込み	割り込みレベル設定ビット	レジスタアドレス
P0ポート割り込み	ILV0[2:0] (D[2:0]/ITC_LV0レジスタ)	0x4306
計時タイマ割り込み	ILV3[2:0] (D[10:8]/ITC_LV1レジスタ)	0x4308
RTC割り込み	ILV4[2:0] (D[2:0]/ITC_LV2レジスタ)	0x430a
LCD割り込み	ILV6[2:0] (D[2:0]/ITC_LV3レジスタ)	0x430c
16ビットPWMタイマCh.0割り込み	ILV7[2:0] (D[10:8]/ITC_LV3レジスタ)	0x430c
8ビットタイマCh.0割り込み	ILV10[2:0] (D[2:0]/ITC_LV5レジスタ)	0x4310
UART Ch.0割り込み	ILV12[2:0] (D[2:0]/ITC_LV6レジスタ)	0x4312
SPI Ch.0割り込み	ILV14[2:0] (D[2:0]/ITC_LV7レジスタ)	0x4314

### 6.3.3 S1C17コアの割り込み処理

S1C17コアに対するマスク可能な割り込みは、以下のすべての条件が成立している場合に発生します。

- 周辺モジュール内の割り込み制御ビットで割り込みが許可されている。
- PSR(S1C17コア内のプロセッサステータスレジスタ)のIE(割り込みイネーブル)ビットが1にセットされている。
- 発生した割り込み要因が、PSRのIL(割り込みレベル)に設定されている値よりも高い割り込みレベルに設定されている。
- NMIなど、他の優先順位の高い割り込み要因が発生していない。

周辺モジュール内で割り込みが許可されている割り込み要因が発生すると、対応する割り込みフラグが1にセットされ、プログラムでリセットするまではその状態を保持します。したがって、割り込み要因の発生時点で上記の条件が満たされていない場合でも発生した割り込み要因がクリアされることはありません。上記の条件が満たされた時点で割り込みが発生します。

同時に複数のマスク可能な割り込み要因が発生した場合は、その中で最も高い割り込みレベルかつ最も小さなベクタ番号を持つ割り込み要因がその時点でのS1C17コアへの割り込み要求の対象となります。優先順位の低い割り込みは、その後、上記の条件が成立するまで保留されます。

S1C17コアは毎サイクル、割り込み要求のサンプリングを行っています。S1C17コアは割り込み要求を受け付けるとその時点の命令の実行終了後、割り込み処理に移行します。

割り込み処理で実行される内容は以下のとおりです。

- (1) PSRおよび現在のプログラムカウンタ(PC)値をスタックに退避
- (2) PSRのIEビットを0にリセット(以降のマスク可能な割り込みを禁止)
- (3) PSRのILを受け付けた割り込みのレベルにセット(NMIは割り込みレベルを変更しない)
- (4) 発生した割り込み要因のベクタをPCにロードして割り込み処理ルーチンを実行

したがって、割り込みを受け付けると、(2)によって以降のマスク可能な割り込みは禁止されます。

割り込み処理ルーチン内でIEビットを1にセットすることで、多重割り込みにも対応できます。その場合、(3)によってILが変更されていますので、現在処理中の割り込みより高いレベルの割り込みのみが受け付けられます。割り込み処理ルーチンをreti命令で終了すると、PSRが割り込み発生前の状態に戻ります。プログラムは割り込み発生時に実行していた命令の次の命令に分岐して処理を再開します。

## 6.4 NMI

S1C17153では、ウォッチドッグタイマでNMI(ノンマスクابل割り込み)を発生させることができます。NMIのベクタ番号は2で、ベクタアドレスはベクタテーブル先頭アドレス + 8バイトに設定されています。この割り込みは他の割り込み要因に優先して、無条件にS1C17コアに受け付けられます。NMIを発生させる方法については、“ウォッチドッグタイマ(WDT)”の章を参照してください。

## 6.5 ソフトウェア割り込み

S1C17コアの `int imm5` または `int1 imm5, imm3` 命令を使用することによって、ソフトウェアで任意の割り込みを発生させることができます。オペランドの即値 `imm5` でベクタテーブルのベクタ番号 (0~31) を指定します。 `int1` 命令では、 `imm3` でPSRのILフィールドに設定する割り込みレベル (0~7) を指定することもできます。

プロセッサの割り込み処理の内容は、ハードウェアによる割り込み発生時と同様です。

## 6.6 HALT, SLEEPモードの解除

HALT、SLEEPモードは以下の信号によって解除され、CPUが起動します。

- ITCからCPUに対する割り込み要求
- ウォッチドッグタイマからのNMI
- リセット

注: • ITCからCPUに対する割り込み要求によりHALT、SLEEPモードが解除されたときに、CPUが割り込みを受け付けられる状態になっていれば、解除直後に割り込み処理ルーチンに分岐します。それ以外の場合は、 `halt`、 `slp` 命令に続く命令を実行します。

- ITCの割り込みレベルの設定では、割り込み要求によるHALT、SLEEPモードの解除をマスク (禁止) することはできません。

詳細は、“Appendix”内の“クロック制御によるパワーセーブ”を参照してください。また、HALT、SLEEPモード解除後の発振回路およびシステムクロックの状態については、“クロックジェネレータ (CLG)”の章を参照してください。

## 6.7 制御レジスタ詳細

表6.7.1 ITCレジスタ一覧

アドレス	レジスタ名		機能
0x4306	ITC_LV0	Interrupt Level Setup Register 0	P0割り込みレベルの設定
0x4308	ITC_LV1	Interrupt Level Setup Register 1	CT割り込みレベルの設定
0x430a	ITC_LV2	Interrupt Level Setup Register 2	RTC割り込みレベルの設定
0x430c	ITC_LV3	Interrupt Level Setup Register 3	LCD、T16A2 Ch.0割り込みレベルの設定
0x4310	ITC_LV5	Interrupt Level Setup Register 5	T8 Ch.0割り込みレベルの設定
0x4312	ITC_LV6	Interrupt Level Setup Register 6	UART Ch.0割り込みレベルの設定
0x4314	ITC_LV7	Interrupt Level Setup Register 7	SPI Ch.0割り込みレベルの設定

注: レジスタにデータを書き込む際、“Reserved”のビットには必ず0を書き込み、1は書き込まないでください。

### Interrupt Level Setup Register x (ITC\_LVx)

Register name	Address	Bit	Name	Function	Setting	Init.	R/W	Remarks
Interrupt Level Setup Register x (ITC_LVx)	0x4306	D15-11	—	reserved	—	—	—	0 when being read.
		D10-8	ILVn[2:0]	/INTn (1, 3, ... 7) interrupt level	0 to 7	0x0	R/W	
	0x4314 (16 bits)	D7-3	—	reserved	—	—	—	0 when being read.
		D2-0	ILVn[2:0]	/INTn (0, 2, ... 14) interrupt level	0 to 7	0x0	R/W	

D[15:11], D[7:3]  
Reserved

D[10:8], D[2:0]

ILVn[2:0]: /INTn Interrupt Level Bits (n = 0~14)

各割り込みの割り込みレベル (0~7) を設定します。(デフォルト: 0x0)

S1C17コアは、PSRのILの値より低いレベルに設定された割り込みを受け付けません。

ITC内では、割り込みレベルを複数の割り込み要求が同時に発生した場合に使用します。

## 6 割り込みコントローラ (ITC)

割り込みイネーブルビットにより許可されている複数の割り込みが同時に発生した場合、ITCはITC\_LV $x$ レジスタ(0x4306~0x4314)で設定されている最も高いレベルを持つ割り込みの要求をS1C17コアに送ります。

同一の割り込みレベルを持つ複数の割り込み要因が同時に発生した場合は、ベクタ番号の小さい割り込みが先に処理されます。

同時発生したその他の割り込みは、より高い優先順位を持つ割り込みがすべてS1C17コアに受け付けられるまで保留されます。

ITCが割り込み要求信号をS1C17コアに出力中(S1C17コアに受け付けられる前)に、より高い優先順位を持つ割り込み要因が発生した場合、ITCはベクタ番号および割り込みレベル信号を新たに発生した割り込みの設定内容に変更します。先に発生していた割り込みは保留されます。

表6.7.2 割り込みレベル設定ビット

レジスタ	ビット	割り込み
ITC_LV0 (0x4306)	ILV0[2:0] (D[2:0])	P0ポート割り込み
	(ILV1[2:0] (D[10:8]))	Reserved
ITC_LV1 (0x4308)	(ILV2[2:0] (D[2:0]))	Reserved
	ILV3[2:0] (D[10:8])	計時タイマ割り込み
ITC_LV2 (0x430a)	ILV4[2:0] (D[2:0])	RTC割り込み
	(ILV5[2:0] (D[10:8]))	Reserved
ITC_LV3 (0x430c)	ILV6[2:0] (D[2:0])	LCD割り込み
	ILV7[2:0] (D[10:8])	16ビットPWMタイマCh.0割り込み
ITC_LV5 (0x4310)	ILV10[2:0] (D[2:0])	8ビットタイマCh.0割り込み
	(ILV11[2:0] (D[10:8]))	Reserved
ITC_LV6 (0x4312)	ILV12[2:0] (D[2:0])	UART Ch.0割り込み
	(ILV13[2:0] (D[10:8]))	Reserved
ITC_LV7 (0x4314)	ILV14[2:0] (D[2:0])	SPI Ch.0割り込み
	(ILV15[2:0] (D[10:8]))	Reserved

# 7 クロックジェネレータ (CLG)

## 7.1 CLGモジュールの概要

クロックジェネレータは、内蔵発振回路を制御してクロックを生成すると共に、S1C17コア、内蔵周辺モジュール、外部デバイスへのシステムクロック供給を制御します。

CLGモジュールの主な機能を以下に示します。

- 内蔵発振回路により動作クロックを生成
  - OSC3B発振回路: 2MHz/1MHz/500kHz(typ.)内蔵発振回路
  - OSC1A発振回路: 32.768kHz(typ.)水晶発振回路
- システムクロックの切り換え  
システムのクロックソースをソフトウェアにてOSC3B、OSC1Aから選択可能
- CPUコアクロック(CCLK)の生成と、コアブロックへのクロック供給を制御  
CCLK周波数をシステムクロック×1/1、1/2、1/4および1/8から選択可能
- 周辺モジュールへのクロック供給を制御
- CPUの動作状態(RUN、HALT、SLEEP)に合わせ、クロックをOn/Off
- SLEEPモードからの高速な復帰処理を実現  
SLEEPモード解除時に強制的にOSC3BをOnし、システムクロックをOSC3Bに切り換え
- 外部デバイスへの2系統のクロック出力を制御

図7.1.1にクロックシステムとCLGモジュールの構成を示します。



図7.1.1 CLGモジュールの構成

処理に合わせてクロックを制御し、さらにHALT、SLEEPモードを組み合わせることで消費電流を抑えることができます。消費電流を抑える手法については、Appendixの“パワーセーブ”を参照してください。

## 7.2 CLG入出力端子

表7.2.1にCLGモジュールの入出力端子の一覧を示します。

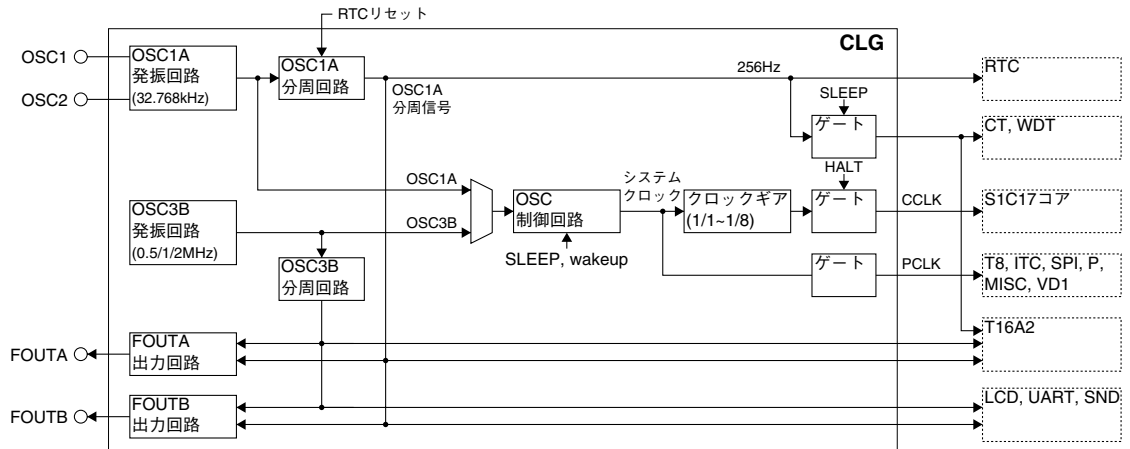
表7.2.1 CLG端子一覧

端子名	I/O	本数	機能
OSC1	I	1	OSC1A発振入力端子 水晶振動子 (32.768kHz) とゲート容量を接続します。
OSC2	O	1	OSC1A発振出力端子 水晶振動子 (32.768kHz) とドレイン容量を接続します。
FOUTA	O	1	FOUTAクロック出力端子 OSC3BまたはOSC1Aの分周クロックを出力します。
FOUTB	O	1	FOUTBクロック出力端子 OSC3BまたはOSC1Aの分周クロックを出力します。

CLGの出力端子(FOUTA、FOUTB)は汎用入出力ポート端子を兼用しており、初期状態では汎用入出力ポート端子に設定されます。これらをCLGの出力端子として使用するには、ポート機能選択ビットの設定により機能を切り換える必要があります。機能の切り換え方法については“入出力ポート(P)”の章を参照してください。

## 7.3 発振回路

CLGモジュールは2種類の発振回路(OSC3B、OSC1A)を内蔵しています。OSC3B発振回路はS1C17コアや周辺回路を高速動作させるためのメインクロックを、OSC1A発振回路はタイマ動作や低電力動作のサブクロックを発生します。イニシャルリセット時、システムクロックにはOSC3Bクロックが選択されます。発振回路のOn/Offとシステムクロックの切り換え(OSC3BまたはOSC1A)はソフトウェアによって制御できます。

### 7.3.1 OSC3B発振回路

OSC3B発振回路は外付け部品を一切必要とせず、高速な発振開始を実現する発振回路です。電源投入時に発振を開始し、イニシャルリセット後はS1C17コアと周辺回路がこの発振クロックで動作します。



図7.3.1.1 OSC3B発振回路

### OSC3B発振周波数の選択

OSC3B発振周波数は、OSC3BFSEL[1:0]/CLG\_SRCレジスタによって以下の3種類から選択できるようになっています。

表7.3.1.1 OSC3B発振周波数の設定

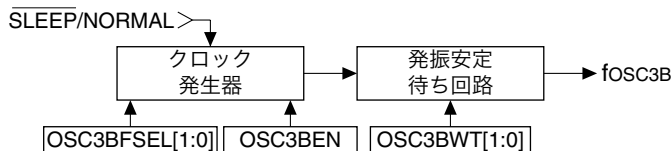
OSC3BFSEL[1:0]	OSC3B発振周波数 (typ.)
0x3	Reserved
0x2	500kHz
0x1	1MHz
0x0	2MHz

(デフォルト: 0x0)

### OSC3B発振のOn/Off

OSC3B発振回路はOSC3BEN/CLG\_CTLレジスタを0に設定すると発振を停止し、1に設定すると発振を開始します。SLEEPモード時はOSC3B発振回路も発振を停止します。

イニシャルリセット時はOSC3BENが1に設定され、OSC3B発振回路はOnします。また、OSC3Bクロックがシステムクロックとなりますので、S1C17コアはOSC3Bクロックで動作を開始します。

### OSC3B発振開始時の安定待ち時間

ソフトウェアでOSC3B発振回路をOnにしたときなど、OSC3B発振開始時の不安定なクロックによる誤動作を防止するため、OSC3B発振回路には発振安定待ち回路が設けられています。図7.3.1.2に発振開始時間と発振安定待ち時間の関係を示します。



図7.3.1.2 発振開始時間と発振安定待ち時間

この回路で設定した時間が経過するまで、OSC3Bクロックはシステムに供給されません。この発振安定待ち時間はOSC3BWT[1:0]/CLG\_WAITレジスタで4種類から選択可能です。

表7.3.1.2 OSC3B発振安定待ち時間の設定

OSC3BWT[1:0]	発振安定待ち時間
0x3	8サイクル
0x2	16サイクル
0x1	32サイクル
0x0	64サイクル

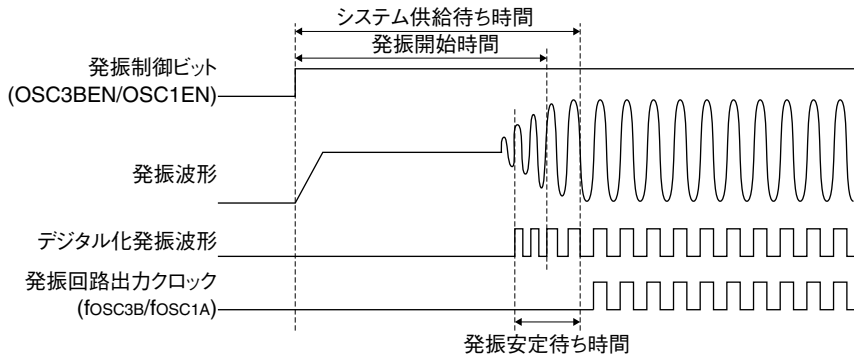
(デフォルト: 0x0)

イニシャルリセット時は64サイクル(OSC3Bクロック)に設定されますので、リセット解除後は最大で下記のイニシャルリセット時CPU動作開始時間が経過するまでCPUは動作を開始しません。発振開始時間については、“電気的特性”の章を参照してください。

イニシャルリセット時CPU動作開始時間  $\leq$  OSC3B発振開始時間(max.) + OSC3B発振安定待ち時間(64サイクル)

OSC3B発振回路をOnにした直後にシステムクロックをOSC3Bに切り換えた場合は、最大で下記のOSC3Bクロックシステム供給待ち時間が経過するまでOSC3Bクロックはシステムに供給されません。電源電圧V<sub>DD</sub>が十分安定した状態では、OSC3BWT[1:0] = 0x3に設定し、発振安定待ち時間を短くすることが可能です。

OSC3Bクロックシステム供給待ち時間  $\leq$  OSC3B発振開始時間(max.) + OSC3B発振安定待ち時間

### 7.3.2 OSC1A発振回路

OSC1A発振回路は32.768kHzの水晶振動子を使用する高精度な低速発振回路です。

通常、OSC1Aクロックはタイマ(リアルタイムクロック、計時タイマ、ウォッチドッグタイマ、16ビットPWMタイマ)やUART、サウンドジェネレータ、LCDドライバの動作クロックとして使用します。また、高速な処理が不要な場合は、消費電流を低減するため、OSC3Bクロックの代わりにシステムクロックとしても使用可能です。

図7.3.2.1にOSC1A発振回路の構造を示します。





図7.3.2.1 OSC1A発振回路

OSC1端子とOSC2端子間に水晶振動子X'tal1 (Typ. 32.768kHz)を、OSC1、OSC2端子とVss間にキャパシタを2個(CG1、CD1)接続します。

注: RTCをスタートさせると、OSC1A分周回路もリセットされます。この操作時には出力される256Hzのクロック周期も変わるため、256Hzクロックを使用するタイマ(CT、WDT、T16A2)のカウント周期に影響がでます。

### OSC1A発振のOn/Off

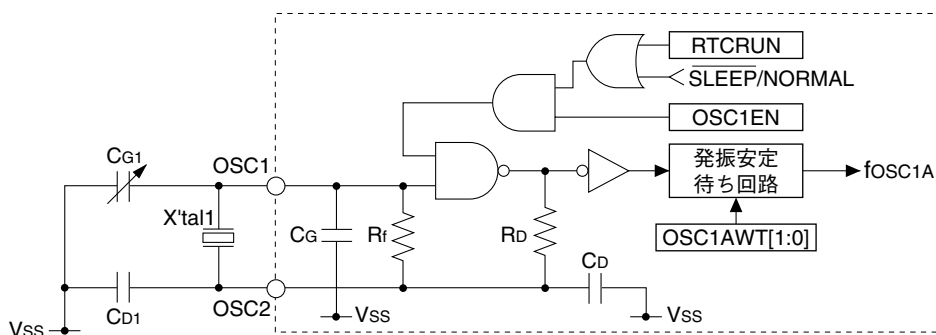
OSC1A発振回路はOSC1EN/CLG\_CTLレジスタを1に設定すると発振を開始し、0に設定すると発振を停止します。

RTCRUNとOSC1ENが共に1に設定されている場合、SLEEP時もOSC1A発振回路は動作を継続します。RTCRUNが0の場合、OSC1ENの設定にかかわらず、SLEEP時にOSC1A発振回路は停止します。イニシャルリセット時はOSC1ENおよびRTCRUNが0に設定され、OSC1A発振回路は停止状態になります。

表7.3.2.1 OSC1A発振回路の動作(通常動作時)

OSC1EN	RTCRUN	OSC1A発振回路
1	1	On
1	0	On
0	1	Off
0	0	Off

表7.3.2.2 OSC1A発振回路の動作(SLEEP時)

OSC1EN	RTCRUN	OSC1A発振回路
1	1	On
1	0	Off
0	1	Off
0	0	Off

### OSC1A発振開始時の安定待ち時間

ソフトウェアでOSC1A発振回路をOnにしたときなど、OSC1A発振開始時の不安定なクロックによる誤動作を防止するため、OSC1A発振回路には発振安定待ち回路が設けられています。この回路で設定した時間が経過するまで、OSC1Aクロックはシステムに供給されません。

OSC1Aの発振安定待ち時間は、OSC1AWT[1:0]/CLG\_WAITレジスタで2種類から選択可能です。

表7.3.2.3 OSC1A発振安定待ち時間の設定

OSC1AWT[1:0]	OSC1A発振安定待ち時間
0x3	Reserved
0x2	4096サイクル
0x1	Reserved
0x0	16384サイクル

(デフォルト: 0x0)

イニシャルリセット時は16384サイクル(OSC1Aクロック)に設定されます。

OSC1A発振回路をOnにした直後にシステムクロックをOSC1Aに切り換えた場合は、最大で下記のOSC1Aクロックシステム供給待ち時間が経過するまでOSC1Aクロックはシステムに供給されません。発振開始時間については、“電気的特性”の章を参照してください。

$$\text{OSC1Aクロックシステム供給待ち時間} \leq \text{OSC1A発振開始時間 (max.)} + \text{OSC1A発振安定待ち時間}$$

- 注:
- 発振の安定度は振動子などの外付け部品によって変わります。OSC1A発振安定待ち時間を短くする場合は、十分評価の上、設定してください。
  - OSC1A発振回路をOnにした直後は、発振開始から4秒が経過するまでは発振回路をOffにしないでください。発振開始時間については“電気的特性”の章を参照してください。

## 7.4 システムクロックの切り換え

システムクロックセレクタを下図に示します。



図7.4.1 システムクロックセレクタ

S1C17153は2つのシステムクロックソース(OSC3B、OSC1A)を持ち、イニシャルリセット後はOSC3Bをシステムクロックとして動作を開始します。高速処理が必要な場合にはシステムクロックをOSC3Bに、省電力動作のためにはOSC1Aに、CLKSRC[1:0]/CLG\_SRCレジスタによって切り換え可能です。システムクロックソースとして選択されておらず、周辺回路の動作にも使用していない発振回路は動作を停止させることで消費電流を低減できます。

表7.4.1 システムクロックの選択

CLKSRC[1:0]	システムクロックソース
0x3, 0x2	Reserved
0x1	OSC1A
0x0	OSC3B

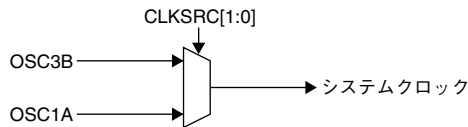
(デフォルト: 0x0)

システムクロックの切り換え手順を以下に示します。

### OSC3BからOSC1Aへの切り換え

1. 必要に応じてOSC1A発振安定待ち時間を設定します。(OSC1AWT[1:0])
2. OSC1A発振がOffの場合はOnにします。(OSC1EN = 1)
3. OSC1Aクロックをシステムクロックとして選択します。(CLKSRC[1:0] = 0x1)
4. 周辺モジュールとFOUTA/B出力回路がOSC3Bクロックを使用していない場合は、OSC3B発振回路をOffにします。

### OSC1AからOSC3Bへの切り換え

1. 必要に応じてOSC3B発振安定待ち時間を設定します。(OSC3BWT[1:0])
2. OSC3B発振がOffの場合はOnにします。(OSC3BEN = 1)
3. OSC3Bクロックをシステムクロックとして選択します。(CLKSRC[1:0] = 0x0)
4. 周辺モジュールとFOUTA/B出力回路がOSC1Aクロックを使用していない場合は、OSC1A発振回路をOffにします。

注:

- システムクロックを切り換える前に、システムクロックソースにする発振回路を動作させておく必要があります(OSC3BEN = OSC1EN = 1)。発振回路が動作していない状態ではCLKSRC[1:0]への書き込みを行ってもシステムクロックの切り換えは行われず、CLKSRC[1:0]の値も変化しません。

- システムクロックとして選択されている発振回路をOffにすることはできません。
- CLKSRC[1:0]のライト→リードの連続アクセスは禁止します。ライトとリードの間にCLKSRC[1:0]へのアクセスと無関係の命令を少なくとも1命令入れてください。

## 7 クロックジェネレータ(CLG)

- SLEEPモード解除時は、SLEEP移行前の状態によらずOSC3B発振回路がOnし (OSC3BEN = 1)、システムクロックがOSC3B (CLKSRC[1:0] = 0x0) になります。  
HALTモード解除時は、HALT移行前の状態を継続します。

### 7.5 CPUコアクロック (CCLK) の制御

CLGモジュールには、システムクロックを減速させてS1C17コアに送るためのクロックギアが組み込まれています。できるだけ低速なクロックでS1C17コアを動作させることで消費電流を抑えることができます。また、halt命令が実行されると、CLGはS1C17コアへのクロック供給を停止して消費電力の削減を図ります。



図7.5.1 CCLK供給システム

#### クロックギアの設定

CCLKGR[1:0]/CLG\_CCLKレジスタでシステムクロックを減速するギア比を選択します。

表7.5.1 CCLKギア比の選択

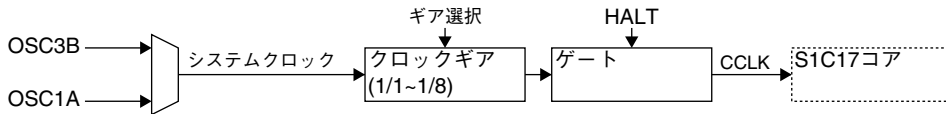
CCLKGR[1:0]	ギア比
0x3	1/8
0x2	1/4
0x1	1/2
0x0	1/1

(デフォルト: 0x0)

#### クロック供給の制御

CCLKクロックの供給を停止するには、halt命令を実行します。システムクロックは停止しませんので、周辺モジュールは動作します。HALTモードはリセット、NMI、その他の割り込みで解除され、それと同時にCCLKの供給も再開します。

sleep命令を実行した場合はCLGへのシステムクロックの供給が停止しますので、CCLKの供給は停止します。SLEEPモードが外部割り込み等で解除されるとシステムクロックの供給が再開され、CCLKの供給も再開します。

### 7.6 周辺モジュールクロック (PCLK) の制御

CLGモジュールは、周辺モジュールへのクロック供給も制御します。周辺モジュールクロック (PCLK) にはシステムクロックがそのまま使用されます。



図7.6.1 周辺モジュールクロック制御回路

#### クロック供給の制御

PCLKの供給はPCKEN[1:0]/CLG\_PCLKレジスタで制御します。

表7.6.1 PCLKの制御

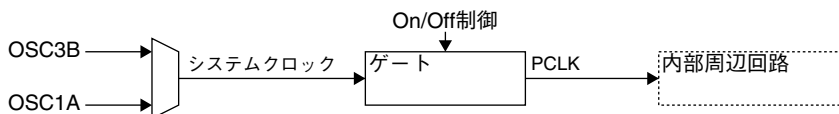
PCKEN[1:0]	PCLKの供給
0x3	許可 (On)
0x2	設定禁止
0x1	設定禁止
0x0	禁止 (Off)

(デフォルト: 0x3)

デフォルト設定は0x3で、クロックが供給されるようになっています。内部周辺回路エリア内の全周辺モジュール(下記のリストにあるモジュール)の動作が不要な場合は、消費電流を抑えるため、クロックの供給を停止してください。

注: 一部の周辺モジュールが動作を停止しますので、PCKEN[1:0]/CLG\_PCLKレジスタを0x2または0x1には設定しないでください。

表7.6.2 周辺モジュールと動作クロック

周辺モジュール	動作クロック	備考
割り込みコントローラ	PCLK	この一覧内の周辺モジュールを1つ以上動作させる場合、PCLKの供給を停止することはできません。一覧内のすべての周辺モジュールが停止可能な場合は、PCLKの供給を停止することができます。
8ビットタイマ		
SPI		
電源回路		
Pポート&ポートMUX		
MISCレジスタ		
リアルタイムクロック	OSC1A分周クロック	この一覧内の周辺モジュールを1つ以上動作させる場合、OSC1A発振回路を停止することはできません。PCLKの供給は停止可能です。
計時タイマ		
ウォッチドッグタイマ		
LCDドライバ	ソフトウェアで選択 (OSC3B/OSC1A分周クロック)	クロックソースとして使用する発振回路を停止することはできません(7.7節または各周辺モジュールの章を参照)。PCLKの供給は停止可能です。
サウンドジェネレータ		
16ビットPWMタイマ		
UART		
FOUTA/FOUTB出力		

## 7.7 クロック外部出力(FOUTA, FOUTB)

OSC3BまたはOSC1Aの分周クロックを、外部デバイスへ出力することができます。



図7.7.1 クロック出力回路

CLGモジュールは、FOUTAとFOUTBの2系統の出力回路を内蔵しています。FOUTAとFOUTBの機能はまったく同じです。

### 出力端子の設定

FOUTA、FOUTB出力端子は入出力ポート端子を兼ねています。デフォルト設定では入出力ポート端子として機能しますので、クロック出力として使用する場合はポート機能選択ビットで端子機能を変更してください。FOUTA、FOUTB端子と端子機能の選択方法については、“入出力ポート(P)”の章を参照してください。

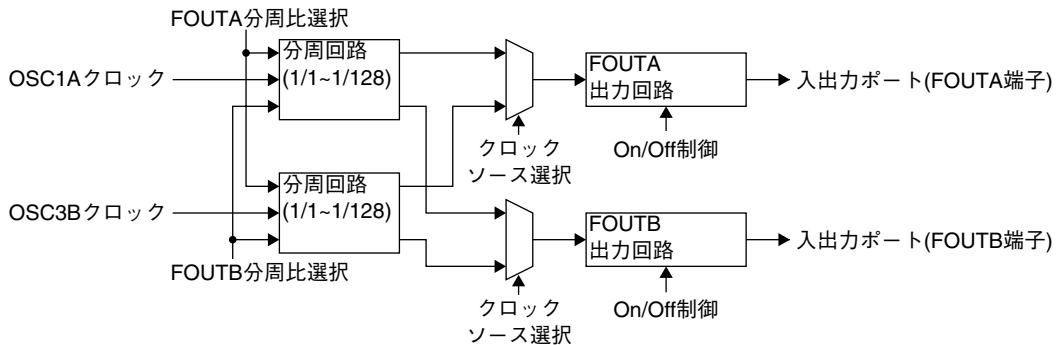
### クロックソースの選択

クロックソースはFOUTASRC[1:0]/CLG\_FOUTAレジスタまたはFOUTBSRC[1:0]/CLG\_FOUTBレジスタを使用して、OSC3B、OSC1Aから選択可能です。

## 7 クロックジェネレータ (CLG)

表7.7.1 クロックソースの選択

FOUTASRC[1:0]/FOUTBSRC[1:0]	クロックソース
0x3, 0x2	Reserved
0x1	OSC1A
0x0	OSC3B

(デフォルト: 0x0)

### クロック周波数の選択

出力するクロック周波数を8種類から選択できます。FOUTAD[2:0]/CLG\_FOUTAレジスタまたはFOUTBD[2:0]/CLG\_FOUTBレジスタでソースクロックの分周比を選択してください。

表7.7.2 クロック分周比の選択

FOUTAD[2:0]/FOUTBD[2:0]	分周比
0x7	1/128
0x6	1/64
0x5	1/32
0x4	1/16
0x3	1/8
0x2	1/4
0x1	1/2
0x0	1/1

(デフォルト: 0x0)

### クロック出力の制御

クロック出力は、FOUTAE/CLG\_FOUTAレジスタまたはFOUTBE/CLG\_FOUTBレジスタで制御します。FOUTAE/FOUTBEを1に設定するとFOUTA/FOUTBクロックがFOUTA/FOUTB端子から出力され、0に設定すると出力は停止します。



図7.7.2 FOUTA/FOUTB出力

- 注:
- FOUTA/FOUTB信号はFOUTAE/FOUTBEの書き込みとは非同期に生成されますので、出力のOn/Off時にはハザードを生じます。
  - 発振安定待ち時間等により、FOUTAE/FOUTBEを1に設定してからFOUTA/FOUTB信号が出力されるまでに遅れが出ることがあります。

## 7.8 制御レジスタ詳細

表7.8.1 CLGレジスタ一覧

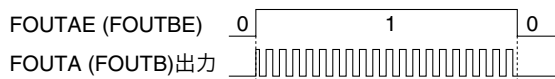
アドレス	レジスタ名		機能
0x5060	CLG_SRC	Clock Source Select Register	クロックソースの選択
0x5061	CLG_CTL	Oscillation Control Register	発振制御
0x5064	CLG_FOUTA	FOUTA Control Register	FOUTAクロック出力の制御
0x5065	CLG_FOUTB	FOUTB Control Register	FOUTBクロック出力の制御
0x507d	CLG_WAIT	Oscillation Stabilization Wait Control Register	発振安定待ち時間の制御
0x5080	CLG_PCLK	PCLK Control Register	PCLK供給制御
0x5081	CLG_CCLK	CCLK Control Register	CCLK分周比の設定

以下、CLGモジュールのレジスタを個々に説明します。

注: レジスタにデータを書き込む際、“Reserved”のビットには必ず0を書き込み、1は書き込まないでください。

## Clock Source Select Register (CLG\_SRC)

Register name	Address	Bit	Name	Function	Setting	Init.	R/W	Remarks	
Clock Source Select Register (CLG_SRC)	0x5060 (8 bits)	D7-6	OSC3B FSEL[1:0]	OSC3B frequency select	OSC3BFSEL[1:0]	Frequency	0x0	R/W	
					0x3	reserved			
		0x2	500 kHz						
		0x1	1 MHz						
					0x0				
		D5-2	–	reserved	–	–	–	0 when being read.	
		D1-0	CLKSRC[1:0]	System clock source select	CLKSRC[1:0]	Clock source	0x0	R/W	
0x3, 0x2	reserved								
0x1	OSC1A								
					0x0				
					0x0				
					OSC3B				

### D[7:6] OSC3BFSEL[1:0]: OSC3B Frequency Select Bits

OSC3B発振周波数を選択します。

表7.8.2 OSC3B発振周波数の設定

OSC3BFSEL[1:0]	OSC3B発振周波数 (typ.)
0x3	Reserved
0x2	500kHz
0x1	1MHz
0x0	2MHz

(デフォルト: 0x0)

### D[5:2] Reserved

### D[1:0] CLKSRC[1:0]: System Clock Source Select Bits

システムのクロックソースを選択します。

表7.8.3 システムクロックの選択

CLKSRC[1:0]	システムクロックソース
0x3, 0x2	Reserved
0x1	OSC1A
0x0	OSC3B

(デフォルト: 0x0)

通常(高速)動作時はOSC3Bを選択します。高速クロックが不要な場合は、OSC1Aをシステムクロックに設定し、OSC3Bを停止することで消費電流を低減できます。

- 注:
- システムクロックを切り換える前に、システムクロックソースにする発振回路を動作させておく必要があります (OSC3BEN = OSC1EN = 1)。発振回路が動作していない状態ではCLKSRC[1:0]への書き込みを行ってもシステムクロックの切り換えは行われず、CLKSRC[1:0]の値も変化しません。
  - システムクロックとして選択されている発振回路をOffにすることはできません。
  - CLKSRC[1:0]のライト→リードの連続アクセスは禁止します。ライトとリードの間にCLKSRC[1:0]へのアクセスと無関係の命令を少なくとも1命令入れてください。
  - SLEEPモード解除時は、SLEEP移行前の状態によらずOSC3B発振回路がOnし (OSC3BEN = 1)、システムクロックがOSC3B (CLKSRC[1:0] = 0x0) になります。HALTモード解除時は、HALT移行前の状態を継続します。

## Oscillation Control Register (CLG\_CTL)

Register name	Address	Bit	Name	Function	Setting	Init.	R/W	Remarks
Oscillation Control Register (CLG_CTL)	0x5061 (8 bits)	D7-3	–	reserved	–	–	–	0 when being read.
			D2	OSC3BEN	OSC3B enable	1 Enable	0 Disable	1
		D1	OSC1EN	OSC1A enable	1 Enable	0 Disable	0	R/W
		D0	–	reserved	–	–	–	–

### D[7:3] Reserved

## 7 クロックジェネレータ (CLG)

### D2 OSC3BEN: OSC3B Enable Bit

OSC3B発振回路の動作を許可/禁止します。

1(R/W): 許可(On) (デフォルト)

0(R/W): 禁止(Off)

注: OSC3Bクロックをシステムクロックとして使用している場合、OSC3B発振回路を停止することはできません。

### D1 OSC1EN: OSC1A Enable Bit

OSC1A発振回路の動作を許可/禁止します。

1(R/W): 許可(On)

0(R/W): 禁止(Off) (デフォルト)

注: OSC1Aクロックをシステムクロックとして使用している場合、OSC1A発振回路を停止することはできません。

### D0 Reserved

## FOUTA Control Register (CLG\_FOUTA)

Register name	Address	Bit	Name	Function	Setting	Init.	R/W	Remarks	
FOUTA Control Register (CLG_FOUTA)	0x5064 (8 bits)	D7	–	reserved	–	–	–	0 when being read.	
		D6–4	FOUTAD [2:0]	FOUTA clock division ratio select	FOUTAD[2:0]	Division ratio	0x0	R/W	
					0x7	1/128			
					0x6	1/64			
					0x5	1/32			
					0x4	1/16			
0x3	1/8								
0x2	1/4								
0x1	1/2								
0x0	1/1								
D3–2	FOUTASRC [1:0]	FOUTA clock source select	FOUTASRC[1:0]	Clock source	0x0	R/W			
			0x3, 0x2	reserved					
0x1	OSC1A								
0x0	OSC3B								
D1	–	reserved	–	–	–	–	0 when being read.		
D0	FOUTAE	FOUTA output enable	1 Enable	0 Disable	0	R/W			

### D7 Reserved

### D[6:4] FOUTAD[2:0]: FOUTA Clock Division Ratio Select Bits

ソースクロックの分周比を選択してFOUTAクロック周波数を設定します。

表7.8.4 クロック分周比の選択

FOUTAD[2:0]	分周比
0x7	1/128
0x6	1/64
0x5	1/32
0x4	1/16
0x3	1/8
0x2	1/4
0x1	1/2
0x0	1/1

(デフォルト: 0x0)

### D[3:2] FOUTASRC[1:0]: FOUTA Clock Source Select Bits

FOUTAのクロックソースを選択します。

表7.8.5 FOUTAクロックソースの選択

FOUTASRC[1:0]	クロックソース
0x3, 0x2	Reserved
0x1	OSC1A
0x0	OSC3B

(デフォルト: 0x0)

### D1 Reserved

**D0 FOUTAE: FOUTA Output Enable Bit**

FOUTAクロックの外部出力を許可/禁止します。

1 (R/W): 許可 (On)

0 (R/W): 禁止 (Off) (デフォルト)

FOUTAEを1に設定するとFOUTAクロックがFOUTA端子から出力され、FOUTAEを0に設定すると出力は停止します。

**FOUTB Control Register (CLG\_FOUTB)**

Register name	Address	Bit	Name	Function	Setting	Init.	R/W	Remarks	
FOUTB Control Register (CLG_FOUTB)	0x5065 (8 bits)	D7	–	reserved	–	–	–	0 when being read.	
		D6–4	FOUTBD [2:0]	FOUTB clock division ratio select	FOUTBD[2:0]	Division ratio	0x0	R/W	
					0x7	1/128			
					0x6	1/64			
					0x5	1/32			
0x4	1/16								
0x3	1/8								
0x2	1/4								
0x1	1/2								
0x0	1/1								
D3–2	FOUTBSRC [1:0]	FOUTB clock source select	FOUTBSRC[1:0]	Clock source	0x0	R/W			
D1	–	reserved	–	0x3, 0x2	reserved	0		R/W	
				0x1	OSC1A				
				0x0	OSC3B				
D0	FOUTBE	FOUTB output enable	1   Enable	0   Disable	0	R/W	0 when being read.		

**D7 Reserved****D[6:4] FOUTBD[2:0]: FOUTB Clock Division Ratio Select Bits**

ソースクロックの分周比を選択してFOUTBクロック周波数を設定します。

表7.8.6 クロック分周比の選択

FOUTBD[2:0]	分周比
0x7	1/128
0x6	1/64
0x5	1/32
0x4	1/16
0x3	1/8
0x2	1/4
0x1	1/2
0x0	1/1

(デフォルト: 0x0)

**D[3:2] FOUTBSRC[1:0]: FOUTB Clock Source Select Bits**

FOUTBのクロックソースを選択します。

表7.8.7 FOUTBクロックソースの選択

FOUTBSRC[1:0]	クロックソース
0x3, 0x2	Reserved
0x1	OSC1A
0x0	OSC3B

(デフォルト: 0x0)

**D1 Reserved****D0 FOUTBE: FOUTB Output Enable Bit**

FOUTBクロックの外部出力を許可/禁止します。

1 (R/W): 許可 (On)

0 (R/W): 禁止 (Off) (デフォルト)

FOUTBEを1に設定するとFOUTBクロックがFOUTB端子から出力され、FOUTBEを0に設定すると出力は停止します。



## Oscillation Stabilization Wait Control Register (CLG\_WAIT)

Register name	Address	Bit	Name	Function	Setting	Init.	R/W	Remarks	
Oscillation Stabilization Wait Control Register (CLG_WAIT)	0x507d (8 bits)	D7-6	OSC3BWT [1:0]	OSC3B stabilization wait cycle select	OSC3BWT[1:0]	Wait cycle	0x0	R/W	
		0x3			8 cycles				
		0x2			16 cycles				
		0x1			32 cycles				
					0x0				
		D5-2		reserved	—	—	—	0 when being read.	
		D1-0	OSC1AWT [1:0]	OSC1A stabilization wait cycle select	OSC1AWT[1:0]	Wait cycle	0x0	R/W	
		0x3			reserved				
		0x2			4096 cycles				
		0x1			reserved				
					0x0	16384 cycles			

## D[7:6] OSC3BWT[1:0]: OSC3B Stabilization Wait Cycle Select Bits

OSC3B発振開始時の不安定なクロックによる誤動作を防止するための、発振安定待ち時間を設定します。OSC3B発振開始直後は、ここで設定した時間が経過するまで、OSC3Bクロックはシステムに供給されません。

表7.8.8 OSC3B発振安定待ち時間の設定

OSC3BWT[1:0]	発振安定待ち時間
0x3	8サイクル
0x2	16サイクル
0x1	32サイクル
0x0	64サイクル

(デフォルト: 0x0)

イニシャルリセット時は64サイクル(OSC3Bクロック)に設定されますので、リセット解除後は最大で下記のイニシャルリセット時CPU動作開始時間が経過するまでCPUは動作を開始しません。

$$\text{イニシャルリセット時CPU動作開始時間} \leq \text{OSC3B発振開始時間 (max.)} \\ + \text{OSC3B発振安定待ち時間 (64サイクル)}$$

OSC3B発振回路をOnにした直後にシステムクロックをOSC3Bに切り換えた場合は、最大で下記のOSC3Bクロックシステム供給待ち時間が経過するまでOSC3Bクロックはシステムに供給されません。電源電圧V<sub>DD</sub>が十分安定した状態では、OSC3BWT[1:0] = 0x3に設定し、発振安定待ち時間を短くすることが可能です。

$$\text{OSC3Bクロックシステム供給待ち時間} \leq \text{OSC3B発振開始時間 (max.)} \\ + \text{OSC3B発振安定待ち時間}$$

## D[5:2] Reserved

## D[1:0] OSC1AWT[1:0]: OSC1A Stabilization Wait Cycle Select Bits

OSC1A発振開始時の不安定なクロックによる誤動作を防止するための、発振安定待ち時間を設定します。OSC1A発振開始直後は、ここで設定した時間が経過するまで、OSC1Aクロックはシステムに供給されません。

表7.8.9 OSC1A発振安定待ち時間の設定

OSC1AWT[1:0]	OSC1A発振安定待ち時間
0x3	Reserved
0x2	4096サイクル
0x1	Reserved
0x0	16384サイクル

(デフォルト: 0x0)

イニシャルリセット時は16384サイクル(OSC1Aクロック)に設定されます。

OSC1A発振回路をOnにした直後にシステムクロックをOSC1Aに切り換えた場合は、最大で下記のOSC1Aクロックシステム供給待ち時間が経過するまでOSC1Aクロックはシステムに供給されません。

$$\text{OSC1Aクロックシステム供給待ち時間} \leq \text{OSC1A発振開始時間 (max.)} \\ + \text{OSC1A発振安定待ち時間}$$

注: 発振の安定度は振動子などの外付け部品によって変わります。OSC1A発振安定待ち時間を短くする場合は、十分評価の上、設定してください。

## PCLK Control Register (CLG\_PCLK)

Register name	Address	Bit	Name	Function	Setting	Init.	R/W	Remarks	
PCLK Control Register (CLG_PCLK)	0x5080 (8 bits)	D7-2	—	reserved	—	—	—	0 when being read.	
		D1-0	PCKEN[1:0]	PCLK enable	PCKEN[1:0]	PCLK supply	0x3	R/W	
					0x3	Enable			
					0x2	Not allowed			
					0x1	Not allowed			
			0x0	Disable					

**D[7:2] Reserved**

**D[1:0] PCKEN[1:0]: PCLK Enable Bits**

内部周辺モジュールへのクロック(PCLK)の供給を許可/禁止します。

表7.8.10 PCLKの制御

PCKEN[1:0]	PCLKの供給
0x3	許可 (On)
0x2	設定禁止
0x1	設定禁止
0x0	禁止 (Off)

(デフォルト: 0x3)

PCKEN[1:0]のデフォルト設定は0x3で、クロックは供給されるようになっています。

**PCLKを使用する周辺モジュール**

- 割り込みコントローラ
- 8ビットタイマCh.0
- SPI Ch.0
- 電源制御回路
- Pポート&ポートMUX
- MISCレジスタ

上記一覧内の周辺モジュールを1つ以上動作させる場合、PCLKの供給を停止することはできません。一覧内のすべての周辺モジュールが停止可能な場合は、PCLKの供給を停止することができます。

上記のすべての周辺モジュールを使用しない場合は、消費電流を抑えるため、クロック供給を停止してください。

**PCLKを使用しない周辺モジュール/機能**

- リアルタイムクロック
- 計時タイマ
- ウォッチドッグタイマ
- LCDドライバ
- サウンドジェネレータ
- SVD回路
- 16ビットPWMタイマCh.0
- UART Ch.0
- FOUTA/FOUTB出力

これらの周辺モジュール/機能はPCLKを停止しても動作します。

注: 一部の周辺モジュールが動作を停止しますので、PCKEN[1:0]を0x2または0x1には設定しないでください。

**CCLK Control Register (CLG\_CCLK)**

Register name	Address	Bit	Name	Function	Setting	Init.	R/W	Remarks	
CCLK Control Register (CLG_CCLK)	0x5081 (8 bits)	D7-2	—	reserved	—	—	—	0 when being read.	
		D1-0	CCLKGR[1:0]	CCLK clock gear ratio select	CCLKGR[1:0] Gear ratio	0x0	R/W		
					0x3	1/8			
					0x2	1/4			
					0x1	1/2			
				0x0	1/1				

**D[7:2] Reserved****D[1:0] CCLKGR[1:0]: CCLK Clock Gear Ratio Select Bits**

システムクロックを減速するギア比を選択し、S1C17コアを動作させるCCLKクロックの速度を設定します。できるだけ低速なクロックでS1C17コアを動作させることで消費電流を抑えることができます。

表7.8.11 CCLKギア比の選択

CCLKGR[1:0]	ギア比
0x3	1/8
0x2	1/4
0x1	1/2
0x0	1/1

(デフォルト: 0x0)

# 8 リアルタイムクロック(RTC)

## 8.1 RTCの概要

S1C17153はリアルタイムクロック(RTC)を内蔵しています。

主な特長を以下に示します。

- 時刻(秒、分、時)カウンタ内蔵
- OSC1A発振回路と共にSLEEP時も動作
- カウンタはバイナリまたはBCDデータで読み出し/書き込み可能
- 計時のスタート/ストップ制御が可能
- 24時間制/12時間制の選択が可能
- 周期的な割り込み(32Hz、8Hz、4Hz、1Hz、10秒、1分、10分、1時間、半日、1日)が可能

図8.1.1にRTCのブロック図を示します。



図8.1.1 RTCブロック図

## 8.2 RTCカウンタ

RTCは以下に示す3個のカウンタを内蔵しており、カウント値をそれぞれのレジスタからバイナリデータまたはBCDデータとして読み出すことができます。また、データを書き込むことで、任意の日付と時刻に設定可能です。

### 秒カウンタ

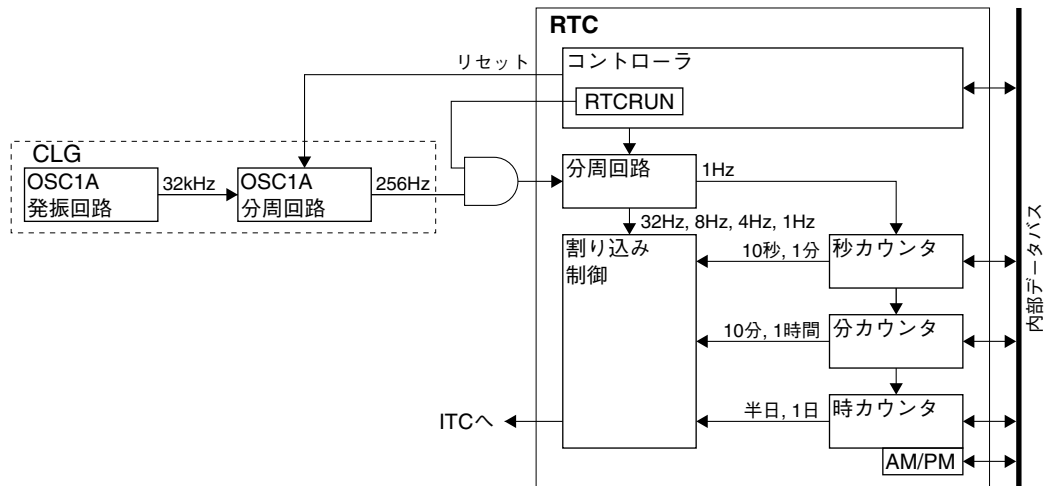
7ビットのバイナリカウンタで、分周回路から1Hz信号を入力して0~59秒までカウントします。BCDMD/RTC\_CTLレジスタを1に設定することで、3ビット(0~5) + 4ビット(0~9)のBCDカウンタとして使用することもできます。カウントデータはRTCSEC[6:0]/RTC\_MSレジスタを使用して読み出し/書き込みを行います。60秒の時点で0にリセットされ、分カウンタにキャリアを出力します。



図8.2.1 秒カウンタ

## 分カウンタ

7ビットのバイナリカウンタで、秒カウンタからのキャリーにより0～59分までカウントします。BCDMD/RTC\_CTLレジスタを1に設定することで、3ビット(0～5) + 4ビット(0～9)のBCDカウンタとして使用することもできます。カウントデータはRTCMIN[6:0]/RTC\_MSレジスタを使用して読み出し/書き込みを行います。60分の時点で0にリセットされ、時カウンタにキャリーを出力します。



図8.2.2 分カウンタ

## 時カウンタ

6ビットのバイナリカウンタで、分カウンタからのキャリーにより0～23時(24時間制)または1～12時(12時間制)までカウントします。BCDMD/RTC\_CTLレジスタを1に設定することで、2ビット(0～2または0～1) + 4ビット(0～9)のBCDカウンタとして使用することもできます。カウントデータはRTCHOUR[5:0]/RTC\_Hレジスタを使用して読み出し/書き込みを行います。



図8.2.3 時カウンタ

表8.2.1 時カウンタのカウント値

時間	24時間制		12時間制		
	RTCHOUR[5:0] (バイナリ)	RTCHOUR[5:0] (BCD)	RTCHOUR[5:0] (バイナリ)	RTCHOUR[5:0] (BCD)	AMPM
0時 (AM12時)	0x0	0x00	0xc	0x12	0
1時 (AM1時)	0x1	0x01	0x1	0x01	0
2時 (AM2時)	0x2	0x02	0x2	0x02	0
3時 (AM3時)	0x3	0x03	0x3	0x03	0
4時 (AM4時)	0x4	0x04	0x4	0x04	0
5時 (AM5時)	0x5	0x05	0x5	0x05	0
6時 (AM6時)	0x6	0x06	0x6	0x06	0
7時 (AM7時)	0x7	0x07	0x7	0x07	0
8時 (AM8時)	0x8	0x08	0x8	0x08	0
9時 (AM9時)	0x9	0x09	0x9	0x09	0
10時 (AM10時)	0xa	0x10	0xa	0x10	0
11時 (AM11時)	0xb	0x11	0xb	0x11	0
12時 (PM12時)	0xc	0x12	0xc	0x12	1
13時 (PM1時)	0xd	0x13	0x1	0x01	1
14時 (PM2時)	0xe	0x14	0x2	0x02	1
15時 (PM3時)	0xf	0x15	0x3	0x03	1
16時 (PM4時)	0x10	0x16	0x4	0x04	1
17時 (PM5時)	0x11	0x17	0x5	0x05	1
18時 (PM6時)	0x12	0x18	0x6	0x06	1
19時 (PM7時)	0x13	0x19	0x7	0x07	1
20時 (PM8時)	0x14	0x20	0x8	0x08	1
21時 (PM9時)	0x15	0x21	0x9	0x09	1
22時 (PM10時)	0x16	0x22	0xa	0x10	1
23時 (PM11時)	0x17	0x23	0xb	0x11	1

## カウンタの初期値

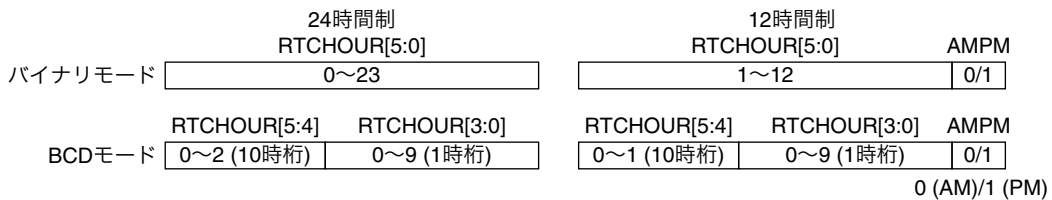
イニシャルリセット時、カウンタの値は初期化されません。ソフトウェアでカウンタを初期設定してください。

## 8.3 RTCの制御

### 8.3.1 動作クロックの制御

RTCモジュールはCLGモジュールが出力する256Hzクロック(OSC1A分周回路から出力される256Hzクロック)を動作クロックとして使用します。したがって、RTCを動作させるには、OSC1A発振回路をOnさせておく必要があります。ただし、RTCが停止中は、OSC1A発振回路がOnの場合でもRTCモジュールにクロックは供給されません。クロックの制御については、“クロックジェネレータ(CLG)”の章を参照してください。

注: • RTCモジュールの入力クロックは、OSC1Aクロック周波数が32.768kHzの場合に256Hzとなります。それ以外のOSC1Aクロック周波数では、本章に記載の周波数が変わります。

- OSC1A分周回路はRTCをスタートさせた(RTCRUN/RTC\_CTLレジスタに1を書き込んだ)時点でリセットされます。このリセットから256Hzクロックの周期が新たに始まりますので、タイマモジュール(CT、WDT、T16A2)のカウント動作にも影響します。
- イニシャルリセット時はRTCRUNが0に設定され、RTCは停止状態になります。OSC1A発振回路も停止します。このため、RTCが動作中にICがリセットされた場合、以下の時間RTCが停止することになります。

$$\begin{aligned} \text{RTC停止時間} = & [\# \text{RESET} = \text{Lowの時間}] + \\ & [\text{OSC3B発振安定待ち時間}] + \\ & [\text{OSC1Aを起動させるまでの時間}] + \\ & [\text{OSC1A発振安定待ち時間}] + \\ & [\text{RTCを再スタートするまでの時間}] \end{aligned}$$

### 8.3.2 24時間制/12時間制の選択

時計を24時間制と12時間制のどちらで使用するかについて、RTC24H/RTC\_CTLレジスタで選択できるようになっています。

RTC24H = 1: 12時間制

RTC24H = 0: 24時間制

この選択により、時カウンタのカウント範囲が変わります。

基本的に、この設定変更はカウンタが停止している状態で行います。RTC24Hはカウンタをスタートさせる制御ビットと同じアドレスに割り付けられており、24時間制/12時間制の選択とカウンタのスタートを同時に行うことは可能です。

#### 12時間制選択時の午前/午後の確認

12時間制を選択すると、午前/午後を示すAMPM/RTC\_Hレジスタが有効になります。

AMPM = 0: 午前

AMPM = 1: 午後

24時間制の場合、AMPMは0に固定されます。

時刻を設定する場合も、このビットへの上記の値の書き込みで午前/午後を指定します。

### 8.3.3 RTCのスタート/ストップ

RTCはRTCRUN/RTC\_CTLレジスタを1に設定するとカウントを開始し、0に設定すると停止します。RTCRUNに1を書き込むと、CLGのOSC1A分周回路がリセット後、OSC1Aクロックの分周を開始します。

### 8.3.4 カウンタの設定

カウンタ値の設定は、以下の手順で行ってください。

1. RTCRUN/RTC\_CTLレジスタに0を書き込み、RTCを停止させます。
2. RTCST/RTC\_CTLレジスタが0になる(RTCが実際に動作を停止する)まで待ちます。

## 8 リアルタイムクロック(RTC)

3. RTC\_MSレジスタ、RTC\_Hレジスタにカウンタ値を書き込みます。
4. RTCRUN/RTC\_CTLレジスタに1を書き込み、RTCをスタートさせます。



図8.3.4.1 カウンタ設定手順

- 注:
- RTCが動作中にカウンタを設定しないでください。正しく設定される保証はありません。
  - カウンタには、バイナリ/BCDモードに従ってそれぞれの有効範囲の値を設定してください。範囲外の値を書き込んだ場合、実際に設定される値は不定です。
  - 設定した値によっては、RTCをスタートさせた直後に割り込みが発生してしまう可能性があります。

### 8.3.5 カウンタの読み出し

カウンタの読み出し中にカウンタの桁上げが発生すると、正しい時刻が読み出せないことがあります。以下の手順でカウンタを読み出してください。

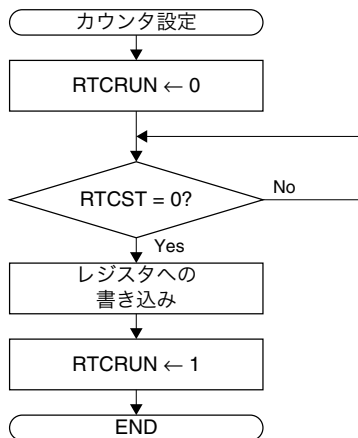
#### 読み出し方法1

1. RTC\_MSレジスタとRTC\_Hレジスタを読み出します。
2. 再度RTC\_MSレジスタとRTC\_Hレジスタを読み出します。
3. 1と2で同じ値が読み出された場合は、正しい時刻が読み出されたものとします。1と2の読み出し値が異なる場合は、再度1からやり直します。



図8.3.5.1 カウンタ読み出し手順

#### 読み出し方法2

1Hz割り込み(または10秒～1日割り込み)が発生してから1秒以内にRTC\_MSレジスタとRTC\_Hレジスタを読み出します。

## 8.4 RTC割り込み

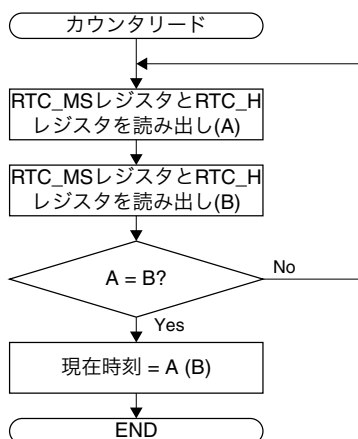
RTCは表8.4.1に示す10種類の周期で割り込みを発生可能です。割り込みを発生させるには、その周期に対応する割り込みイネーブルビットを1に設定しておきます。割り込みイネーブルビットが0(デフォルト)に設定されていると、その要因による割り込み要求はITCに送られません。

表8.4.1 割り込み周期と割り込み制御ビット

割り込み周期	割り込みタイミング	割り込みフラグ (RTC_IFLGレジスタ)	割り込みイネーブルビット (RTC_IENレジスタ)
1日	時カウンタ = 23→0 (24時間制) 時カウンタ = PM11→AM12 (12時間制)	INT1D	INT1DEN
半日	時カウンタ = 11→12, 23→0 (24時間制) 時カウンタ = AM11→PM12, PM11→AM12 (12時間制)	INTHD	INTHDEN
1時間	分カウンタ = 59→0	INT1H	INT1HEN
10分	分カウンタ = 9→10, 19→20, 29→30, 39→40, 49→50, 59→0	INT10M	INT10MEN
1分	秒カウンタ = 59→0	INT1M	INT1MEN
10秒	秒カウンタ = 9→10, 19→20, 29→30, 39→40, 49→50, 59→0	INT10S	INT10SEN
1Hz	分周回路の1Hz信号周期	INT1HZ	INT1HZEN
4Hz	分周回路の4Hz信号周期	INT4HZ	INT4HZEN
8Hz	分周回路の8Hz信号周期	INT8HZ	INT8HZEN
32Hz	分周回路の32Hz信号周期	INT32HZ	INT32HZEN

割り込みイネーブルビットが1に設定されていると、対応する割り込みフラグが上記のタイミングで1に設定され、割り込み要求がITCに送られます。

RTCはSLEEPモード時にも動作するため、この割り込み要求をSLEEPモードの解除にも使用可能です。割り込み処理の詳細については、“割り込みコントローラ(ITC)”の章を参照してください。

- 注:
- RTC割り込み発生後は、同じ割り込みを再度発生させないために、割り込み処理ルーチン内で、割り込みフラグをリセットする必要があります。割り込みフラグは1の書き込みによりリセットされます。
  - 不要な割り込みの発生を防止するため、割り込みイネーブルビットによって割り込みを許可する前に、割り込みフラグをリセットしてください。

## 8.5 制御レジスタ詳細

表8.5.1 RTCレジスタ一覧

アドレス	レジスタ名		機能
0x56c0	RTC_CTL	RTC Control Register	RTCの制御
0x56c2	RTC_IEN	RTC Interrupt Enable Register	割り込みの許可/禁止
0x56c4	RTC_IFLG	RTC Interrupt Flag Register	割り込み発生状態の表示/リセット
0x56c6	RTC_MS	RTC Minute/Second Counter Register	分/秒カウンタデータ
0x56c8	RTC_H	RTC Hour Counter Register	時カウンタデータ

以下、RTCのレジスタを個々に説明します。

注: レジスタにデータを書き込む際、“Reserved”のビットには必ず0を書き込み、1は書き込まないでください。

### RTC Control Register (RTC\_CTL)

Register name	Address	Bit	Name	Function	Setting	Init.	R/W	Remarks
RTC Control Register (RTC_CTL)	0x56c0 (16 bits)	D15-9	–	reserved	–	–	–	0 when being read.
		D8	RTCGST	RTC run/stop status	1   Running   0   Stop	0	R	
		D7-6	–	reserved	–	–	–	0 when being read.
		D5	BCDMD	BCD mode select	1   BCD mode   0   Binary mode	0	R/W	
		D4	RTC24H	24H/12H mode select	1   12H   0   24H	0	R/W	
		D3-1	–	reserved	–	–	–	0 when being read.
		D0	RTC RUN	RTC run/stop control	1   Run   0   Stop	0	R/W	



## 8 リアルタイムクロック(RTC)

### D[15:9] Reserved

#### D8 RTCST: RTC Run/Stop Status Bit

RTCの動作状態を示します。

1(R): 動作中

0(R): 停止中(デフォルト)

RTCRUNに1を書き込んでRTCをスタートさせると、RTCSTは1になります。RTCRUNに0を書き込み後、カウント動作が実際に終了するとRTCSTは0に戻ります。カウンタ値を設定する場合は、RTCRUNに0を書き込み後、RTCSTが0になったことを確認してからデータの書き込みをおこなってください。

### D[7:6] Reserved

#### D5 BCDMD: BCD Mode Select Bit

秒/分/時カウンタをBCDモードに設定します。

1(R/W): BCDモード

0(R/W): バイナリモード(デフォルト)

各カウンタは通常、バイナリカウンタとして動作し、バイナリ値でカウンタの読み出し/書き込みが行われます。BCDMDを1に設定すると、2桁のBCD値での読み出し/書き込みが可能になります。それぞれのモードにおける各カウンタの構成については、8.2節を参照してください。

#### D4 RTC24H: 24H/12H Mode Select Bit

時カウンタを24時間制/12時間制のどちらで使用するか選択します。

1(R/W): 12時間制

0(R/W): 24時間制(デフォルト)

この選択により、時カウンタのカウント範囲が変わります。

この設定変更はカウンタが停止している状態で行ってください。本レジスタにはカウンタをスタートさせる制御ビット(D0)も割り付けられており、24時間制/12時間制の選択とカウンタのスタートを同時に行うことは可能です。

### D[3:1] Reserved

#### D0 RTCRUN: RTC Run/Stop Control Bit

RTCをスタート/ストップします。

1(R/W): スタート

0(R/W): ストップ(デフォルト)

RTCRUNのデフォルト設定は0で、RTCは停止しています。RTCRUNを1に設定すると、CLGからクロックがRTCに送られます。RTCRUNが1の場合、SLEEPモードでもOSC1A発振回路は動作を停止しません(RTCにのみOSC1Aクロックが供給されます)。

RTCRUNに1を書き込むと、CLGのOSC1A分周回路がリセットされます。

## RTC Interrupt Enable Register (RTC\_IEN)

Register name	Address	Bit	Name	Function	Setting		Init.	R/W	Remarks	
RTC Interrupt Enable Register (RTC_IEN)	0x56c2 (16 bits)	D15-10	-	reserved		-	-	-	0 when being read.	
		D9	INT1DEN	1-day interrupt enable	1	Enable	0	Disable	0	R/W
		D8	INTHDEN	Half-day interrupt enable	1	Enable	0	Disable	0	R/W
		D7	INT1HEN	1-hour interrupt enable	1	Enable	0	Disable	0	R/W
		D6	INT10MEN	10-minute interrupt enable	1	Enable	0	Disable	0	R/W
		D5	INT1MEN	1-minute interrupt enable	1	Enable	0	Disable	0	R/W
		D4	INT10SEN	10-second interrupt enable	1	Enable	0	Disable	0	R/W
		D3	INT1HZEN	1 Hz interrupt enable	1	Enable	0	Disable	0	R/W
		D2	INT4HZEN	4 Hz interrupt enable	1	Enable	0	Disable	0	R/W
		D1	INT8HZEN	8 Hz interrupt enable	1	Enable	0	Disable	0	R/W
		D0	INT32HZEN	32 Hz interrupt enable	1	Enable	0	Disable	0	R/W

このレジスタはRTC割り込みを許可/禁止します。各割り込み周期に対応する割り込みイネーブルビットを1に設定すると、その周期で対応する割り込みフラグが1にセットされ、ITCに割り込み要求が出力されます。割り込みイネーブルビットを0に設定すると、割り込み要求は出力されません。

1(R/W): 割り込み許可  
0(R/W): 割り込み禁止(デフォルト)

**D[15:10] Reserved**

- D9 INT1DEN: 1-Day Interrupt Enable Bit**  
ITCへの1日割り込み要求の出力を許可/禁止します。
- D8 INTHDEN: Half-Day Interrupt Enable Bit**  
ITCへの半日割り込み要求の出力を許可/禁止します。
- D7 INT1HEN: 1-Hour Interrupt Enable Bit**  
ITCへの1時間割り込み要求の出力を許可/禁止します。
- D6 INT10MEN: 10-Minute Interrupt Enable Bit**  
ITCへの10分割り込み要求の出力を許可/禁止します。
- D5 INT1MEN: 1-Minute Interrupt Enable Bit**  
ITCへの1分割り込み要求の出力を許可/禁止します。
- D4 INT10SEN: 10-Second Interrupt Enable Bit**  
ITCへの10秒割り込み要求の出力を許可/禁止します。
- D3 INT1HZEN: 1 Hz Interrupt Enable Bit**  
ITCへの1Hz割り込み要求の出力を許可/禁止します。
- D2 INT4HZEN: 4 Hz Interrupt Enable Bit**  
ITCへの4Hz割り込み要求の出力を許可/禁止します。
- D1 INT8HZEN: 8 Hz Interrupt Enable Bit**  
ITCへの8Hz割り込み要求の出力を許可/禁止します。
- D0 INT32HZEN: 32 Hz Interrupt Enable Bit**  
ITCへの32Hz割り込み要求の出力を許可/禁止します。

**RTC Interrupt Flag Register (RTC\_IFLG)**

Register name	Address	Bit	Name	Function	Setting	Init.	R/W	Remarks	
RTC Interrupt Flag Register (RTC_IFLG)	0x56c4 (16 bits)	D15-10	—	reserved	—	—	—	0 when being read.	
		D9	INT1D	1-day interrupt flag	1 Cause of interrupt occurred	0 Cause of interrupt not occurred	0	R/W	Reset by writing 1.
		D8	INTHD	Half-day interrupt flag			0	R/W	
		D7	INT1H	1-hour interrupt flag			0	R/W	
		D6	INT10M	10-minute interrupt flag			0	R/W	
		D5	INT1M	1-minute interrupt flag			0	R/W	
		D4	INT10S	10-second interrupt flag			0	R/W	
		D3	INT1HZ	1 Hz interrupt flag			0	R/W	
		D2	INT4HZ	4 Hz interrupt flag			0	R/W	
		D1	INT8HZ	8 Hz interrupt flag			0	R/W	
		D0	INT32HZ	32 Hz interrupt flag			0	R/W	

このレジスタはRTC割り込み要因の発生状況を示します。各割り込み要因に対応する割り込みイネーブルビットが1に設定されていると、その周期で割り込みフラグが1にセットされ、ITCに割り込み要求が出力されます。各割り込みフラグは1の書き込みによってリセットされます。

1(R): 割り込み要因発生  
0(R): 割り込み要因なし(デフォルト)  
1(W): フラグをリセット  
0(W): 無効

**D[15:10] Reserved**

- D9 INT1D: 1-Day Interrupt Flag Bit**  
1日割り込み要因の発生状況を示します。INT1Dは、時カウンタが23→0(24時間制の場合)、PM11→AM12(12時間制の場合)になると同時にセットされます。

## 8 リアルタイムクロック(RTC)

### D8 INTHD: Half-Day Interrupt Flag Bit

半日割り込み要因の発生状況を示します。INTHDは時カウンタが11→12または23→0(24時間制の場合)、AM11→PM12またはPM11→AM12(12時間制の場合)に変わると同時にセットされます。

### D7 INT1H: 1-Hour Interrupt Flag Bit

1時間割り込み要因の発生状況を示します。INT1Hは分カウンタが59→0に変わると同時にセットされます。

### D6 INT10M: 10-Minute Interrupt Flag Bit

10分割り込み要因の発生状況を示します。INT10Mは分カウンタが9→10、19→20、29→30、39→40、49→50、または59→0に変わると同時にセットされます。

### D5 INT1M: 1-Minute Interrupt Flag Bit

1分割り込み要因の発生状況を示します。INT1Mは秒カウンタが59→0に変わると同時にセットされます。

### D4 INT10S: 10-Second Interrupt Flag Bit

10秒割り込み要因の発生状況を示します。INT10Sは秒カウンタが9→10、19→20、29→30、39→40、49→50、または59→0に変わると同時にセットされます。

### D3 INT1HZ: 1 Hz Interrupt Flag Bit

1Hz割り込み要因の発生状況を示します。INT1HZは分周回路の1Hz信号の周期でセットされます。

### D2 INT4HZ: 4 Hz Interrupt Flag Bit

4Hz割り込み要因の発生状況を示します。INT4HZは分周回路の4Hz信号の周期でセットされます。

### D1 INT8HZ: 8 Hz Interrupt Flag Bit

8Hz割り込み要因の発生状況を示します。INT8HZは分周回路の8Hz信号の周期でセットされます。

### D0 INT32HZ: 32 Hz Interrupt Flag Bit

32Hz割り込み要因の発生状況を示します。INT32HZは分周回路の32Hz信号の周期でセットされます。

## RTC Minute/Second Counter Register (RTC\_MS)

Register name	Address	Bit	Name	Function	Setting	Init.	R/W	Remarks
RTC Minute/Second Counter Register (RTC_MS)	0x56c6 (16 bits)	D15	-	reserved	-	-	-	0 when being read.
		D14-8	RTCMIN [6:0]	Minute counter	0x0 to 0x3b (binary mode) 0x00 to 0x59 (BCD mode)	X	R/W	
		D7	-	reserved	-	-	-	0 when being read.
		D6-0	RTCSEC [6:0]	Second counter	0x0 to 0x3b (binary mode) 0x00 to 0x59 (BCD mode)	X	R/W	

### D15 Reserved

### D[14:8] RTCMIN[6:0]: Minute Counter Bits

分カウンタの読み出しとデータの設定が行えます。(デフォルト: 不定)

バイナリモード(BCDMD = 0)での読み出し値/設定値は、RTCMIN[6:0] = 0x0~0x3b(0分~59分)の範囲です。

BCDモード(BCDMD = 1)での読み出し値/設定値は、RTCMIN[6:4] = 0x0~0x5(10分桁)、RTCMIN[3:0] = 0x0~0x9(1分桁)の範囲です。

### D7 Reserved

### D[6:0] RTCSEC[6:0]: Second Counter Bits

秒カウンタの読み出しとデータの設定が行えます。(デフォルト: 不定)

バイナリモード(BCDMD = 0)での読み出し値/設定値は、RTCSEC[6:0] = 0x0~0x3b(0秒~59秒)の範囲です。

BCDモード(BCDMD = 1)での読み出し値/設定値は、RTCSEC[6:4] = 0x0~0x5(10秒桁)、RTCSEC[3:0] = 0x0~0x9(1秒桁)の範囲です。

- 注: カウンタの読み出しと書き込み手順については、“8.3.5 カウンタの読み出し”と“8.3.4 カウンタの設定”を参照してください。
- RTCが動作中にカウンタを設定しないでください。正しく設定される保証はありません。
  - カウンタには、バイナリ/BCDモードに従ってそれぞれの有効範囲の値を設定してください。範囲外の値を書き込んだ場合、実際に設定される値は不定です。
  - 設定した値によっては、RTCをスタートさせた直後に割り込みが発生してしまう可能性があります。

## RTC Hour Counter Register (RTC\_H)

Register name	Address	Bit	Name	Function	Setting	Init.	R/W	Remarks
RTC Hour Counter Register (RTC_H)	0x56c8 (16 bits)	D15-8	–	reserved	–	–	–	0 when being read.
		D7	AMPM	AM/PM	1   PM    0   AM	X	R/W	
		D6	–	reserved	–	–	–	0 when being read.
		D5-0	RTCHOUR [5:0]	Hour counter	0x0 to 0x17 (binary mode) 0x00 to 0x23 (BCD mode)	X	R/W	

### D[15:8] Reserved

#### D7 AMPM: AM/PM Bit

12時間制を選択した場合に午前/午後を示します。(デフォルト: 不定)

1(R/W): 午後

0(R/W): 午前

本ビットはRTC24H/RTC\_CTLレジスタが1(12時間制)に設定されている場合にのみ有効です。24時間制の場合、本ビットは0に固定されます。この場合、1は書き込まないでください。

- 注: RTC24H/RTC\_CTLレジスタにより12時間制から24時間制に変更した場合、その時点でAMPMは0に固定されます。

### D6 Reserved

#### D[5:0] RTCHOUR[5:0]: Hour Counter Bits

時カウンタの読み出しとデータの設定が行えます。(デフォルト: 不定)

バイナリモード(BCDMD = 0)での読み出し値/設定値の範囲は以下のとおりです。

24時間制の場合: RTCHOUR[5:0] = 0x0~0x17(0時~23時)

12時間制の場合: RTCHOUR[5:0] = 0x1~0xc(1時~12時)

BCDモード(BCDMD = 1)での読み出し値/設定値の範囲は以下のとおりです。

24時間制の場合: RTCHOUR[5:4] = 0x0~0x2(10時桁)、RTCHOUR[3:0] = 0x0~0x9(1時桁)

12時間制の場合: RTCHOUR[5:4] = 0x0~0x1(10時桁)、RTCHOUR[3:0] = 0x0~0x9(1時桁)

- 注: カウンタの読み出しと書き込み手順については、“8.3.5 カウンタの読み出し”と“8.3.4 カウンタの設定”を参照してください。

- RTCが動作中にカウンタを設定しないでください。正しく設定される保証はありません。
- カウンタには、バイナリ/BCDモードに従ってそれぞれの有効範囲の値を設定してください。範囲外の値を書き込んだ場合、実際に設定される値は不定です。
- 設定した値によっては、RTCをスタートさせた直後に割り込みが発生してしまう可能性があります。

# 9 入出力ポート(P)

## 9.1 Pモジュールの概要

Pポートは、ソフトウェアで入出力方向、プルアップ抵抗を制御可能な汎用入出力です。これらのポートは周辺モジュールの入出力を兼用しており、レジスタの設定によって端子機能を切り換えられるようになっています。一部のポートグループは、入力信号の変化により割り込みを発生可能です。

Pモジュールの主な機能と特長を以下に示します。

- 最大12の入出力ポート(P0[7:0]、P1[3:0])を使用可能  
\* 汎用入出力として使用可能なポート数は使用する周辺機能により変わります。
- ソフトウェアで有効となるプルアップ抵抗を各ポートに内蔵
- CMOSシュミットレベルの入力インタフェース
- P0ポートは、ソフトウェアで選択した信号エッジで入力割り込みを発生可能
- P0ポートにチャタリングフィルタを内蔵
- ソフトウェアで選択した複数のP0ポートへの同時Lowレベル入力によりイニシャルリセットを発生可能
- すべてのポートに用意されたポート機能選択ビットにより、端子機能(汎用入出力または周辺機能に使用)を設定可能

図9.1.1に入出力ポートの構成を示します。



図9.1.1 入出力ポートの構成

注: • 入出力ポートをアクセスするためには、クロックジェネレータからPCLKクロックが供給されている必要があります。また、P0ポートのチャタリングフィルタの動作にもPCLKが必要です。

- レジスタやビット名の“xy”はポート番号(Pxy, x=0~1, y=0~7)を表します。

例: PxINy/Px\_INレジスタ

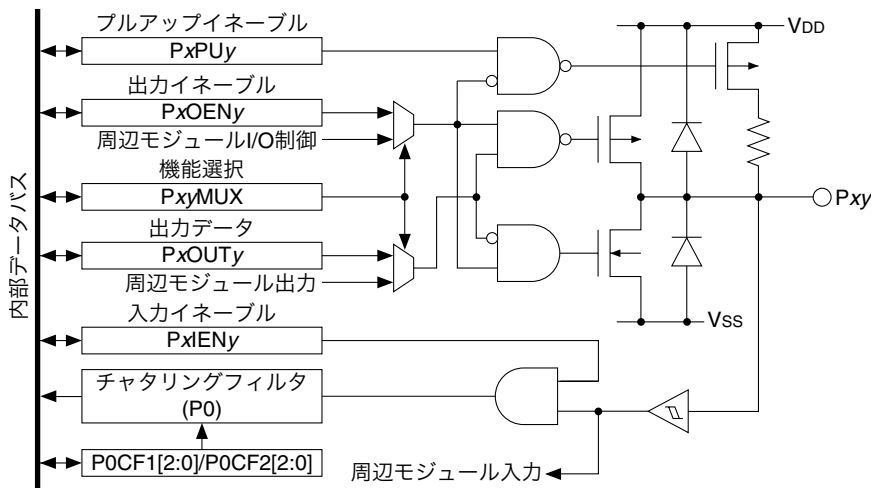
P00: P0IN0/P0\_INレジスタ

P13: P1IN3/P1\_INレジスタ

## 9.2 入出力端子機能の選択 (ポートMUX)

入出力ポート端子は周辺モジュール用の入出力端子を兼ねており、入出力ポートとして使用するか、周辺モジュール用に使用するかを各ポートに対応するポート機能選択ビットによって設定できるようになっています。周辺モジュール用に使用しない端子は、すべて汎用入出力ポート端子として使用できます。

表9.2.1 入出力端子機能の選択

端子機能1 P <sub>xy</sub> MUX[1:0] = 0x0	端子機能2 P <sub>xy</sub> MUX[1:0] = 0x1	端子機能3 P <sub>xy</sub> MUX[1:0] = 0x2	端子機能4 P <sub>xy</sub> MUX[1:0] = 0x3	ポート機能選択ビット
P00	SIN0 (UART)	–	–	P00MUX[1:0]/P00_03PMUXレジスタ
P01	SOUT0 (UART)	–	–	P01MUX[1:0]/P00_03PMUXレジスタ
P02	SCLK0 (UART)	FOUTA (CLG)	–	P02MUX[1:0]/P00_03PMUXレジスタ
P03	EXCL0 (T16A2)	–	LFRO (LCD)	P03MUX[1:0]/P00_03PMUXレジスタ
P04	TOUTA0/CAPA0 (T16A2)	–	–	P04MUX[1:0]/P04_07PMUXレジスタ
P05	TOUTB0/CAPB0 (T16A2)	#SPISS0 (SPI)	–	P05MUX[1:0]/P04_07PMUXレジスタ
P06	BZ (SND)	SDI0 (SPI)	–	P06MUX[1:0]/P04_07PMUXレジスタ
P07	#BZ (SND)	SDO0 (SPI)	–	P07MUX[1:0]/P04_07PMUXレジスタ
P10	FOUTB (CLG)	SPICLK0 (SPI)	–	P10MUX[1:0]/P10_13PMUXレジスタ
–	P11	BZ (SND)	–	P11MUX[1:0]/P10_13PMUXレジスタ
–	P12	#BZ (SND)	–	P12MUX[1:0]/P10_13PMUXレジスタ
–	P13	–	–	P13MUX[1:0]/P10_13PMUXレジスタ

イニシャルリセットにより、各入出力ポート端子(P<sub>xy</sub>)はデフォルト(表9.2.1の端子機能1)の機能に初期化されます。

入出力ポート以外の機能については、( )で示した周辺モジュールの説明を参照してください。以下の節は、端子が汎用入出力ポートに設定されているものとしてポート機能を説明します。

## 9.3 データの入出力

### データ入出力制御

入出力ポートは、P<sub>x</sub>OEN<sub>y</sub>/P<sub>x</sub>\_OENレジスタとP<sub>x</sub>IEN<sub>y</sub>/P<sub>x</sub>\_IENレジスタによってビットごとにデータの入出力方向を選択できるようになっています。P<sub>x</sub>OEN<sub>y</sub>はデータ出力を許可/禁止し、P<sub>x</sub>IEN<sub>y</sub>はデータ入力を許可/禁止します。

表9.3.1 データ入出力表

P <sub>x</sub> OEN <sub>y</sub> 出力制御	P <sub>x</sub> IEN <sub>y</sub> 入力制御	P <sub>x</sub> PU <sub>y</sub> プルアップ制御	ポートの状態
0	1	0	入力ポートとして機能します(プルアップOff)。ポート端子(外部入力信号)の値がP <sub>x</sub> IN <sub>y</sub> (入力データ)から読み出せます。出力は禁止されます。
0	1	1	入力ポートとして機能します(プルアップOn)。(デフォルト)ポート端子(外部入力信号)の値がP <sub>x</sub> IN <sub>y</sub> (入力データ)から読み出せます。出力は禁止されます。
1	0	1または0	出力ポートとして機能します(プルアップOff)。出力は禁止され、P <sub>x</sub> IN <sub>y</sub> (入力データ)の読み出し値は0となります。
1	1	1または0	出力ポートとして機能します(プルアップOff)。入力も許可され、P <sub>x</sub> IN <sub>y</sub> (入力データ)からポート端子の値(出力値)が読み出せます。
0	0	0	端子がハイインピーダンス状態となります(プルアップOff)。出力と入力は禁止され、P <sub>x</sub> IN <sub>y</sub> (入力データ)の読み出し値は0となります。
0	0	1	端子がハイインピーダンス状態となります(プルアップOn)。出力と入力は禁止され、P <sub>x</sub> IN <sub>y</sub> (入力データ)の読み出し値は0となります。

周辺モジュール用の機能を選択したポートの入出力方向は周辺モジュールによって制御され、P<sub>x</sub>OEN<sub>y</sub>とP<sub>x</sub>IEN<sub>y</sub>の設定は無視されます。

## データ入力

ポート端子の状態を入力してその値を読み出すためにはPxIENyを1(デフォルト)に設定し、入力を許可します。外部信号を入力する場合はこれに加え、PxOENyを0(デフォルト)に設定します。この設定により入出力ポートはハイインピーダンス状態となり、入力ポートとして機能します(入力モード)。PxPUyでプルアップを有効にしている場合は、ポートがプルアップされます。入力モード時は、入力端子の状態をPxINy/Px\_INレジスタから直接読み出すことができます。読み出し値は入力端子がHigh(V<sub>DD</sub>)レベルのときに1、Low(V<sub>SS</sub>)レベルのときに0となります。出力許可(PxOENy = 1)の状態(出力モード)でも、PxIENyが1の場合はポート端子の状態を入力します。この場合、PxINyからはポートが実際に出力している値を読み出すことができます。PxIENyを0に設定した場合は入力が禁止され、PxINyの読み出し値は0となります。

## データ出力

ポート端子からデータを出力するためには、PxOENyを1に設定し、出力を許可(出力モードに設定)します。これにより入出力ポートは出力ポートとして機能し、PxOUTy/Px\_OUTレジスタの設定値をポート端子から出力します。PxOUTyに1を書き込むとポート端子はHigh(V<sub>DD</sub>)レベル、0を書き込むとLow(V<sub>SS</sub>)レベルを出力します。なお、PxPUyでプルアップを有効にした場合でも、ポートが出力モード時はプルアップされません。入力モード時も、端子の状態に影響を与えることなくPxOUTyに対して書き込みは行えます。

## 9.4 プルアップ制御

入出力ポートはプルアップ抵抗を内蔵しており、これを使用するか否かをPxPUy/Px\_PUレジスタによってビットごとに選択できるようになっています。PxPUyを1(デフォルト)に設定することによりプルアップ抵抗が有効になり、入力モード時にポート端子がプルアップされます。0に設定するとプルアップされません。出力モード時にはPxIENyの設定にかかわらずPxPUyの設定は無効となり、プルアップされません。使用しない入出力ポートについてはプルアップを有効に設定してください。

Pxy入出力ポート以外の端子機能を選択した場合はPxPUyの設定が無効になり、選択した端子機能に応じて自動的にプルアップが有効/無効に設定されます。

内蔵プルアップ抵抗によって、ポート端子をLowレベルからHighレベルに変化させる場合、プルアップ抵抗と端子の負荷容量等の時定数によって波形立ち上がりに遅延が生じます。このため、入出力ポートの取り込みには適切な待ち時間の設定が必要となります。待ち時間は以下の式で求められる値以上を設定してください。

$$\text{待ち時間} = R_{IN} \times (C_{IN} + \text{基板上の負荷容量}) \times 1.6 [\text{秒}]$$

R<sub>IN</sub>: プルアップ抵抗Max.値、C<sub>IN</sub>: 端子容量Max.値

## 9.5 ポート入力割り込み

P0ポートは入力割り込み機能を持っています。

8ポートの中から割り込みに使用するポートを任意に選択可能です。また、割り込み発生条件についても、入力信号の立ち上がりエッジまたは立ち下がりエッジのどちらで割り込みを発生させるか選択可能です。

図9.5.1にポート入力割り込み回路の構成を示します。



図9.5.1 ポート入力割り込み回路の構成

### 割り込みポートの選択

割り込みを発生させるポートをPOIE<sub>y</sub>/PO\_IMSKレジスタによって選択します。

POIE<sub>y</sub>を1に設定すると、対応するポートが割り込みを発生可能となります。0(デフォルト)に設定すると割り込みを発生しません。

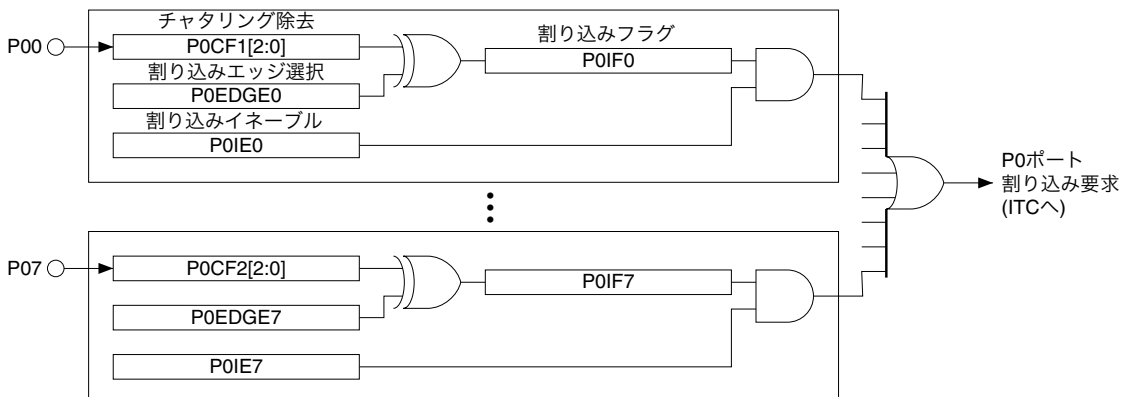
### 割り込みエッジの選択

ポート入力割り込みは、入力信号の立ち上がりエッジまたは立ち下がりエッジで発生させることができます。どちらのエッジで発生させるかを、POEDGE<sub>y</sub>/PO\_EDGEレジスタによって選択します。

POEDGE<sub>y</sub>を1に設定するとポート入力割り込みは入力信号の立ち下がりエッジで発生し、0(デフォルト)に設定すると立ち上がりエッジで発生します。

### 割り込みフラグ

ITCはP0ポート1系統の割り込み要求を受け付け可能ですが、P0[7:0]の8ポートの割り込みを個々に制御できるよう、Pポートモジュール内には、8ポートに個々に対応する割り込みフラグPOIF<sub>y</sub>/PO\_IFLGレジスタが用意されています。POIF<sub>y</sub>は入力信号の指定エッジ(立ち上がりエッジまたは立ち下がりエッジ)で1にセットされます。対応するPOIE<sub>y</sub>を1に設定しておくことにより、同時にITCへ割り込み要求信号が出力されます。ITCとS1C17コアの割り込み条件が成立していれば割り込みが発生します。POIF<sub>y</sub>は1の書き込みによりリセットされます。

割り込み処理の詳細については、“割り込みコントローラ(ITC)”の章を参照してください。

- 注:
- ポート割り込み発生後は、同じ割り込みを再度発生させないために、割り込み処理ルーチン内で、Pポートモジュール内の割り込みフラグPOIF<sub>y</sub>をリセットする必要があります。
  - 不要な割り込みの発生を防止するため、POIE<sub>y</sub>/PO\_IMSKレジスタによって必要なポートの割り込みを許可する前に、対応するPOIF<sub>y</sub>をリセットしてください。

## 9.6 P0ポートのチャタリング除去機能

P0ポートにはキー入力用のチャタリング除去回路が設けられています。この機能を使用するか否か、また、使用する場合は検定時間を、POCF1[2:0]/P0\_CHATレジスタ、POCF2[2:0]/P0\_CHATレジスタによってP0[3:0]、P0[7:4]の4ポートごとに選択します。

表9.6.1 チャタリング除去機能の設定

POCF1[2:0]/POCF2[2:0]	検定時間*
0x7	16384/fPCLK (8ms)
0x6	8192/fPCLK (4ms)
0x5	4096/fPCLK (2ms)
0x4	2048/fPCLK (1ms)
0x3	1024/fPCLK (512μs)
0x2	512/fPCLK (256μs)
0x1	256/fPCLK (128μs)
0x0	なし(Off)

(デフォルト: 0x0, \* PCLK = 2MHzの場合)

- 注:
- チャタリング除去機能を有効にしている状態でslp命令を実行した場合は、SLEEP状態からの復帰後に予期せぬ割り込みが発生する可能性があります。SLEEPモード移行前にチャタリング除去機能を無効にしてください。
  - チャタリング除去の検定時間は、除去できる最大パルス幅のことを指します。入力割り込みを発生させるには、検定時間の2倍の入力時間が必要になります。
  - P0\_CHATレジスタの設定変更は、必ずP0ポート割り込みが禁止されている状態で行ってください。割り込みが許可されている状態で設定を変更すると、P0ポート割り込みが誤って発生する場合があります。また、チャタリング除去回路の状態が安定するまでには最大で検定時間の2倍の時間が必要です。割り込み許可の設定はこの時間の経過後に行ってください。



## 9.7 P0ポートキー入力リセット

ソフトウェアで選択されたポート(P00~P03)に、外部から同時にLowレベルを入力することでイニシャルリセットが行えます。使用するポートはP0KRST[1:0]/P0\_KRSTレジスタで選択できます。

表9.7.1 P0ポートキー入力リセットの設定

P0KRST[1:0]	使用するポート
0x3	P00, P01, P02, P03
0x2	P00, P01, P02
0x1	P00, P01
0x0	使用しない

(デフォルト: 0x0)

たとえば、P0KRST[1:0]を0x3に設定した場合、P00~P03の4ポートの入力が同時にLowレベルになったときにイニシャルリセットがかかります。

- 注:
- P0ポートキー入力リセット機能はソフトウェアで有効にしますので、電源投入時のリセットには使用できません。
  - P0ポートキー入力リセット機能を使用する場合、通常動作時に指定ポートが同時にLowレベルにならないように注意してください。

## 9.8 制御レジスタ詳細

表9.8.1 入出力ポート制御レジスタ一覧

アドレス	レジスタ名		機能
0x5200	P0_IN	P0 Port Input Data Register	P0ポート入力データ
0x5201	P0_OUT	P0 Port Output Data Register	P0ポート出力データ
0x5202	P0_OEN	P0 Port Output Enable Register	P0ポート出力イネーブル
0x5203	P0_PU	P0 Port Pull-up Control Register	P0ポートのプルアップ制御
0x5205	P0_IMSK	P0 Port Interrupt Mask Register	P0ポート割り込みマスクの設定
0x5206	P0_EDGE	P0 Port Interrupt Edge Select Register	P0ポート割り込みエッジの選択
0x5207	P0_IFLG	P0 Port Interrupt Flag Register	P0ポート割り込み発生状態の表示/リセット
0x5208	P0_CHAT	P0 Port Chattering Filter Control Register	P0ポートチャタリング除去制御
0x5209	P0_KRST	P0 Port Key-Entry Reset Configuration Register	P0ポートキー入力リセットの設定
0x520a	P0_IEN	P0 Port Input Enable Register	P0ポート入力イネーブル
0x5210	P1_IN	P1 Port Input Data Register	P1ポート入力データ
0x5211	P1_OUT	P1 Port Output Data Register	P1ポート出力データ
0x5212	P1_OEN	P1 Port Output Enable Register	P1ポート出力イネーブル
0x5213	P1_PU	P1 Port Pull-up Control Register	P1ポートのプルアップ制御
0x521a	P1_IEN	P1 Port Input Enable Register	P1ポート入力イネーブル
0x52a0	P00_03PMUX	P0[3:0] Port Function Select Register	P0[3:0]ポート機能の選択
0x52a1	P04_07PMUX	P0[7:4] Port Function Select Register	P0[7:4]ポート機能の選択
0x52a2	P10_13PMUX	P1[3:0] Port Function Select Register	P1[3:0]ポート機能の選択

以下、入出力ポートのレジスタを個々に説明します。

- 注: レジスタにデータを書き込む際、“Reserved”のビットには必ず0を書き込み、1は書き込まないでください。

### Px Port Input Data Registers (Px\_IN)

Register name	Address	Bit	Name	Function	Setting	Init.	R/W	Remarks
Px Port Input Data Register (Px_IN)	0x5200 0x5210 (8 bits)	D7-0	PxIN[7:0]	Px[7:0] port input data	1 1 (H)   0 0 (L)	×	R	

- 注: P1ポートはP1IN[3:0]のみ使用可能です。それ以外は予約ビットで、読み出し値は常に0となります。

## 9 入出力ポート (P)

### D[7:0] PxIN[7:0]: Px[7:0] Port Input Data Bits

ポート端子の状態が読み出せます。(デフォルト: 外部入力状態)

1(R): Highレベル

0(R): Lowレベル

PxINyはPxy端子と1対1に対応し、入力許可時(PxIENy = 1)は(出力許可状態(PxOENy = 1)でも)、端子の電圧レベルが読み出せます。端子電圧がHighの場合の読み出し値は1、Lowの場合の読み出し値は0です。

入力禁止時(PxIENy = 0)の読み出し値は0となります。

PxINyは読み出し専用のため、書き込み操作は無効です。

## Px Port Output Data Registers (Px\_OUT)

Register name	Address	Bit	Name	Function	Setting		Init.	R/W	Remarks
Px Port Output Data Register (Px_OUT)	0x5201 0x5211 (8 bits)	D7-0	PxOUT[7:0]	Px[7:0] port output data	1	0 (L)	0	R/W	

注: P1ポートはP1OUT[3:0]のみ使用可能です。それ以外は予約ビットで、読み出し値は常に0となります。

### D[7:0] PxOUT[7:0]: Px[7:0] Port Output Data Bits

ポート端子から出力するデータを設定します。

1(R/W): Highレベル

0(R/W): Lowレベル(デフォルト)

PxOUTyはPxy端子と1対1に対応し、出力許可時(PxOENy = 1)は書き込んだデータがそのままポート端子から出力されます。データビットを1に設定するとポート端子はHighとなり、0に設定するとLowになります。

出力禁止時(PxOENy = 0)もポートデータの書き込みは行えます(端子の状態には影響を与えません)。

## Px Port Output Enable Registers (Px\_OEN)

Register name	Address	Bit	Name	Function	Setting		Init.	R/W	Remarks
Px Port Output Enable Register (Px_OEN)	0x5202 0x5212 (8 bits)	D7-0	PxOEN[7:0]	Px[7:0] port output enable	1	0	0	R/W	

注: P1ポートはP1OEN[3:0]のみ使用可能です。それ以外は予約ビットで、読み出し値は常に0となります。

### D[7:0] PxOEN[7:0]: Px[7:0] Port Output Enable Bits

ポート出力を許可/禁止します。

1(R/W): 許可

0(R/W): 禁止(デフォルト)

PxOENyはPxyポートと1対1に対応する出力イネーブルビットで、1に設定すると出力が許可され、対応するPxOUTyの設定値がポート端子から出力されます。0に設定した場合は出力が禁止され、ポート端子はハイインピーダンスになります。ポートを周辺モジュール用に使用する場合の出力許可/禁止の状態は、周辺モジュールの機能により決まります。

PxOENレジスタ以外の設定も含めたポートの入出力状態については、表9.3.1を参照してください。

## Px Port Pull-up Control Registers (Px\_PU)

Register name	Address	Bit	Name	Function	Setting		Init.	R/W	Remarks
Px Port Pull-up Control Register (Px_PU)	0x5203 0x5213 (8 bits)	D7-0	PxPU[7:0]	Px[7:0] port pull-up enable	1	0	1 (0xff)	R/W	

注: P1ポートはP1PU[3:0]のみ使用可能です。それ以外は予約ビットで、読み出し値は常に0となります。

**D[7:0] PxPU[7:0]: Px[7:0] Port Pull-up Enable Bits**

各ポートに内蔵されているプルアップ抵抗を有効/無効に設定します。

1(R/W): 有効(デフォルト)

0(R/W): 無効

PxPUyはPx.yポートと1対1に対応するプルアップ制御ビットで、1に設定するとプルアップ抵抗が有効になり、出力禁止時(PxOENy = 0)にポート端子がプルアップされます。0に設定するとプルアップされません。出力許可時(PxOENy = 1)には、PxPUyの設定は無効となり、プルアップされません。使用しない入出力ポートについてはプルアップを有効に設定してください。

Pxy入出力ポート以外の端子機能を選択した場合はPxPUyの設定が無効になり、選択した端子機能に応じて自動的にプルアップが有効/無効に設定されます。

**P0 Port Interrupt Mask Register (P0\_IMSK)**

Register name	Address	Bit	Name	Function	Setting	Init.	R/W	Remarks
P0 Port Interrupt Mask Register (P0_IMSK)	0x5205 (8 bits)	D7-0	POIE[7:0]	P0[7:0] port interrupt enable	1 Enable 0 Disable	0	R/W	

注: このレジスタはP0ポートにのみ用意されています。

**D[7:0] POIE[7:0]: P0[7:0] Port Interrupt Enable Bits**

各ポートによる割り込みを許可または禁止します。

1(R/W): 割り込み許可

0(R/W): 割り込み禁止(デフォルト)

POIEyを1に設定すると対応する割り込みが許可され、0に設定すると割り込みが禁止されます。割り込み禁止に設定した入力端子の状態変化は、割り込みの発生に影響を与えません。

**P0 Port Interrupt Edge Select Register (P0\_EDGE)**

Register name	Address	Bit	Name	Function	Setting	Init.	R/W	Remarks
P0 Port Interrupt Edge Select Register (P0_EDGE)	0x5206 (8 bits)	D7-0	P0EDGE[7:0]	P0[7:0] port interrupt edge select	1 Falling edge 0 Rising edge	0	R/W	

注: このレジスタはP0ポートにのみ用意されています。

**D[7:0] P0EDGE[7:0]: P0[7:0] Port Interrupt Edge Select Bits**

各ポートの割り込みを発生させる入力信号のエッジを選択します。

1(R/W): 立ち下がりエッジ

0(R/W): 立ち上がりエッジ(デフォルト)

P0EDGEyを1に設定したポートの割り込みは入力信号の立ち下がりエッジで発生し、0に設定すると立ち上がりエッジで発生します。

**P0 Port Interrupt Flag Register (P0\_IFLG)**

Register name	Address	Bit	Name	Function	Setting	Init.	R/W	Remarks
P0 Port Interrupt Flag Register (P0_IFLG)	0x5207 (8 bits)	D7-0	POIF[7:0]	P0[7:0] port interrupt flag	1 Cause of interrupt occurred 0 Cause of interrupt not occurred	0	R/W	Reset by writing 1.

注: このレジスタはP0ポートにのみ用意されています。

**D[7:0] POIF[7:0]: P0[7:0] Port Interrupt Flag Bits**

割り込み要因の発生状態を示す割り込みフラグです。

1(R): 割り込み要因あり

0(R): 割り込み要因なし(デフォルト)

1(W): フラグをリセット

0(W): 無効

## 9 入出力ポート (P)

POIFyはP0の8ポートに個々に対応する割り込みフラグです。入力信号の指定エッジ(立ち上がりエッジまたは立ち下がりエッジ)で1にセットされます。対応するPOIEy/P0\_IMSKレジスタを1に設定しておくことにより、同時にITCに対してポート割り込み要求信号が出力されます。ITCとS1C17コアの割り込み条件が成立していれば割り込みが発生します。

POIFyは1の書き込みによりリセットされます。

- 注:
- ポート割り込み発生後は、同じ割り込みを再度発生させないために、割り込み処理ルーチン内で、Pポートモジュール内の割り込みフラグPOIFyをリセットする必要があります。
  - 不要な割り込みの発生を防止するため、POIEy/P0\_IMSKレジスタによって必要なポートの割り込みを許可する前に、対応するPOIFyをリセットしてください。

### P0 Port Chattering Filter Control Register (P0\_CHAT)

Register name	Address	Bit	Name	Function	Setting	Init.	R/W	Remarks	
P0 Port Chattering Filter Control Register (P0_CHAT)	0x5208 (8 bits)	D7	–	reserved	–	–	–	0 when being read.	
		D6–4	P0CF2[2:0]	P0[7:4] chattering filter time select	P0CF2[2:0]	Filter time	0x0	R/W	
					0x7	16384/fPCLK			
					0x6	8192/fPCLK			
					0x5	4096/fPCLK			
					0x4	2048/fPCLK			
					0x3	1024/fPCLK			
					0x2	512/fPCLK			
					0x1	256/fPCLK			
					0x0	None			
		D3	–	reserved	–	–	–	0 when being read.	
		D2–0	P0CF1[2:0]	P0[3:0] chattering filter time select	P0CF1[2:0]	Filter time	0x0	R/W	
					0x7	16384/fPCLK			
					0x6	8192/fPCLK			
					0x5	4096/fPCLK			
					0x4	2048/fPCLK			
					0x3	1024/fPCLK			
					0x2	512/fPCLK			
					0x1	256/fPCLK			
					0x0	None			

注: このレジスタはP0ポートにのみ用意されています。

**D7** Reserved

**D[6:4]** **P0CF2[2:0]: P0[7:4] Chattering Filter Time Select Bits**

P0[7:4]ポートに組み込まれているチャタリング除去回路を設定します。

**D3** Reserved

**D[2:0]** **P0CF1[2:0]: P0[3:0] Chattering Filter Time Select Bits**

P0[3:0]ポートに組み込まれているチャタリング除去回路を設定します。

P0ポートにはキー入力用のチャタリング除去回路が設けられています。この機能を使用するか否か、また、使用する場合は検定時間を、P0CF1[2:0]、P0CF2[2:0]によってP0[3:0]、P0[7:4]の4ポートごとに選択します。

表9.8.2 チャタリング除去機能の設定

P0CF1[2:0]/P0CF2[2:0]	検定時間 *
0x7	16384/fPCLK (8ms)
0x6	8192/fPCLK (4ms)
0x5	4096/fPCLK (2ms)
0x4	2048/fPCLK (1ms)
0x3	1024/fPCLK (512μs)
0x2	512/fPCLK (256μs)
0x1	256/fPCLK (128μs)
0x0	なし(Off)

(デフォルト: 0x0, \* PCLK = 2MHzの場合)

- 注:
- チャタリング除去機能を有効にしている状態でslp命令を実行した場合は、SLEEP状態からの復帰後に予期せぬ割り込みが発生する可能性があります。SLEEPモード移行前にチャタリング除去機能を無効にしてください。

- チャタリング除去の検定時間は、除去できる最大パルス幅のことを指します。入力割り込みを発生させるには、検定時間の2倍の入力時間が必要になります。
- P0\_CHATレジスタの設定変更は、必ずP0ポート割り込みが禁止されている状態で行ってください。割り込みが許可されている状態で設定を変更すると、P0ポート割り込みが誤って発生する場合があります。また、チャタリング除去回路の状態が安定するまでには最大で検定時間の2倍の時間が必要です。割り込み許可の設定はこの時間の経過後に行ってください。

## P0 Port Key-Entry Reset Configuration Register (P0\_KRST)

Register name	Address	Bit	Name	Function	Setting	Init.	R/W	Remarks	
P0 Port Key-Entry Reset Configuration Register (P0_KRST)	0x5209 (8 bits)	D7-2	—	reserved		—	—	0 when being read.	
		D1-0	P0KRST[1:0]	P0 port key-entry reset configuration	P0KRST[1:0] Configuration	0x0	R/W		
					0x3	P0[3:0]			
					0x2	P0[2:0]			
					0x1	P0[1:0]			
				0x0	Disable				

D[7:2] Reserved

### D[1:0] P0KRST[1:0]: P0 Port Key-Entry Reset Configuration Bits

P0ポートキー入力リセットに使用するポートの組み合わせを選択します。

表9.8.3 P0ポートキー入力リセットの設定

P0KRST[1:0]	使用するポート
0x3	P00, P01, P02, P03
0x2	P00, P01, P02
0x1	P00, P01
0x0	使用しない

(デフォルト: 0x0)

キー入力リセットは、ここで選択されたポートに、外部から同時にLowレベルを入力することでイニシャルリセットを行う機能です。

たとえば、P0KRST[1:0]を0x3に設定した場合、P00～P03の4ポートの入力が同時にLowレベルになったときにイニシャルリセットがかかります。

このリセット機能を使用しない場合はP0KRST[1:0]を0x0に設定します。

- 注:
- P0ポートキー入力リセット機能はイニシャルリセット時に無効となりますので、電源投入時のリセットには使用できません。
  - P0ポートキー入力リセット機能を使用する場合、通常動作時に指定ポートが同時にLowレベルにならないように注意してください。

## Px Port Input Enable Registers (Px\_IEN)

Register name	Address	Bit	Name	Function	Setting	Init.	R/W	Remarks
Px Port Input Enable Register (Px_IEN)	0x520a 0x521a (8 bits)	D7-0	PxIEN[7:0]	Px[7:0] port input enable	1 Enable 0 Disable	1 (0xff)	R/W	

注: P1ポートはP1IEN[3:0]のみ使用可能です。それ以外は予約ビットで、読み出し値は常に0となります。

### D[7:0] PxIEN[7:0]: Px[7:0] Port Input Enable Bits

ポート入力を許可/禁止します。

1(R/W): 許可(デフォルト)

0(R/W): 禁止

PxIENyはPxyポートと1対1に対応する入力イネーブルビットで、1に設定すると入力が許可され、対応するポート端子の入力または出力信号レベルがPx\_INレジスタから読み出せます。0に設定した場合は入力が禁止されます。

Px\_IENレジスタ以外の設定も含めたポートの入出力状態については、表9.3.1を参照してください。

## P0[3:0] Port Function Select Register (P00\_03PMUX)

Register name	Address	Bit	Name	Function	Setting	Init.	R/W	Remarks	
P0[3:0] Port Function Select Register (P00_03PMUX)	0x52a0 (8 bits)	D7-6	P03MUX[1:0]	P03 port function select	P03MUX[1:0]	Function	0x0	R/W	
					0x3	LFRO			
					0x2	reserved			
					0x1	EXCL0			
		0x0	P03						
		D5-4	P02MUX[1:0]	P02 port function select	P02MUX[1:0]	Function	0x0	R/W	
					0x3	reserved			
					0x2	FOUTA			
					0x1	SCLK0			
		0x0	P02						
		D3-2	P01MUX[1:0]	P01 port function select	P01MUX[1:0]	Function	0x0	R/W	
					0x3	reserved			
0x2	reserved								
0x1	SOUT0								
0x0	P01								
D1-0	P00MUX[1:0]	P00 port function select	P00MUX[1:0]	Function	0x0	R/W			
			0x3	reserved					
			0x2	reserved					
			0x1	SIN0					
0x0	P00								

P00～P03入出力ポート端子は周辺モジュール用端子を兼ねています。このレジスタで、どの端子として使用するか選択します。

**D[7:6] P03MUX[1:0]: P03 Port Function Select Bits**

- 0x3 (R/W): LFRO (LCD)
- 0x2 (R/W): Reserved
- 0x1 (R/W): EXCL0 (T16A2 Ch.0)
- 0x0 (R/W): P03ポート (デフォルト)

**D[5:4] P02MUX[1:0]: P02 Port Function Select Bits**

- 0x3 (R/W): Reserved
- 0x2 (R/W): FOUTA (CLG)
- 0x1 (R/W): SCLK0 (UART)
- 0x0 (R/W): P02ポート (デフォルト)

**D[3:2] P01MUX[1:0]: P01 Port Function Select Bits**

- 0x3 (R/W): Reserved
- 0x2 (R/W): Reserved
- 0x1 (R/W): SOUT0 (UART)
- 0x0 (R/W): P01ポート (デフォルト)

**D[1:0] P00MUX[1:0]: P00 Port Function Select Bits**

- 0x3 (R/W): Reserved
- 0x2 (R/W): Reserved
- 0x1 (R/W): SIN0 (UART)
- 0x0 (R/W): P00ポート (デフォルト)

## P0[7:4] Port Function Select Register (P04\_07PMUX)

Register name	Address	Bit	Name	Function	Setting	Init.	R/W	Remarks	
P0[7:4] Port Function Select Register (P04_07PMUX)	0x52a1 (8 bits)	D7-6	P07MUX[1:0]	P07 port function select	P07MUX[1:0]	Function	0x0	R/W	
					0x3	reserved			
					0x2	SDO0			
					0x1	#BZ			
	0x0	P07							
	D5-4	P06MUX[1:0]	P06 port function select	P06MUX[1:0]	Function	0x0	R/W		
				0x3	reserved				
				0x2	SDI0				
				0x1	BZ				
	0x0	P06							
	D3-2	P05MUX[1:0]	P05 port function select	P05MUX[1:0]	Function	0x0	R/W		
				0x3	reserved				
				0x2	#SPISS0				
				0x1	TOUTB0/CAPB0				
	0x0	P05							
	D1-0	P04MUX[1:0]	P04 port function select	P04MUX[1:0]	Function	0x0	R/W		
0x3				reserved					
0x2				reserved					
0x1				TOUTA0/CAPA0					
0x0	P04								

P04～P07入出力ポート端子は周辺モジュール用端子を兼ねています。このレジスタで、どの端子として使用するか選択します。

**D[7:6] P07MUX[1:0]: P07 Port Function Select Bits**

0x3 (R/W): Reserved  
 0x2 (R/W): SDO0 (SPI Ch.0)  
 0x1 (R/W): #BZ (SND)  
 0x0 (R/W): P07ポート (デフォルト)

**D[5:4] P06MUX[1:0]: P06 Port Function Select Bits**

0x3 (R/W): Reserved  
 0x2 (R/W): SDI0 (SPI Ch.0)  
 0x1 (R/W): BZ (SND)  
 0x0 (R/W): P06ポート (デフォルト)

**D[3:2] P05MUX[1:0]: P05 Port Function Select Bits**

0x3 (R/W): Reserved  
 0x2 (R/W): #SPISS0 (SPI Ch.0)  
 0x1 (R/W): TOUTB0 (T16A2 Ch.0コンパレータモード) または  
 CAPB0 (T16A2 Ch.0キャプチャモード)  
 0x0 (R/W): P05ポート (デフォルト)

**D[1:0] P04MUX[1:0]: P04 Port Function Select Bits**

0x3 (R/W): Reserved  
 0x2 (R/W): Reserved  
 0x1 (R/W): TOUTA0 (T16A2 Ch.0コンパレータモード) または  
 CAPA0 (T16A2 Ch.0キャプチャモード)  
 0x0 (R/W): P04ポート (デフォルト)

## P1[3:0] Port Function Select Register (P10\_13PMUX)

Register name	Address	Bit	Name	Function	Setting	Init.	R/W	Remarks	
P1[3:0] Port Function Select Register (P10_13PMUX)	0x52a2 (8 bits)	D7-6	P13MUX[1:0]	P13 port function select	P13MUX[1:0]	Function	0x0	R/W	
					0x3	reserved			
					0x2	reserved			
					0x1	P13			
		0x0	reserved						
		D5-4	P12MUX[1:0]	P12 port function select	P12MUX[1:0]	Function	0x0	R/W	
					0x3	reserved			
					0x2	#BZ			
					0x1	P12			
		0x0	reserved						
		D3-2	P11MUX[1:0]	P11 port function select	P11MUX[1:0]	Function	0x0	R/W	
					0x3	reserved			
0x2	BZ								
0x1	P11								
0x0	reserved								
D1-0	P10MUX[1:0]	P10 port function select	P10MUX[1:0]	Function	0x0	R/W			
			0x3	reserved					
			0x2	SPICK0					
			0x1	FOUTB					
0x0	P10								

P10～P13入出力ポート端子は周辺モジュール用端子を兼ねています。このレジスタで、どの端子として使用するか選択します。

**D[7:6] P13MUX[1:0]: P13 Port Function Select Bits**

0x3 (R/W): Reserved  
 0x2 (R/W): Reserved  
 0x1 (R/W): P13ポート  
 0x0 (R/W): Reserved(デフォルト)

**D[5:4] P12MUX[1:0]: P12 Port Function Select Bits**

0x3 (R/W): Reserved  
 0x2 (R/W): #BZ(SND)  
 0x1 (R/W): P12ポート  
 0x0 (R/W): Reserved(デフォルト)

**D[3:2] P11MUX[1:0]: P11 Port Function Select Bits**

0x3 (R/W): Reserved  
 0x2 (R/W): BZ(SND)  
 0x1 (R/W): P11ポート  
 0x0 (R/W): Reserved(デフォルト)

**D[1:0] P10MUX[1:0]: P10 Port Function Select Bits**

0x3 (R/W): Reserved  
 0x2 (R/W): SPICK0(SPI Ch.0)  
 0x1 (R/W): FOUTB(CLG)  
 0x0 (R/W): P10ポート(デフォルト)



# 10 8ビットタイマ(T8)

## 10.1 T8モジュールの概要

S1C17153は8ビットタイマモジュール(T8)を内蔵しています。

T8モジュールの主な機能と特長を以下に示します。

- 1チャンネルのタイマ構成(T8 Ch.0)
  - 8ビットプリセッタブルダウンカウンタ(プリセット値設定用8ビットリロードデータレジスタ付き)
  - カウンタのアンダーフローから、SPIの動作クロックを生成
  - 割り込みコントローラ(ITC)へのアンダーフロー割り込み信号を生成
  - カウントクロックとプリセット値を選択して、任意の時間間隔やシリアル転送速度をプログラム可能
- 図10.1.1にT8の構成を示します。



図10.1.1 T8モジュールの構成

T8モジュールは8ビットプリセッタブルダウンカウンタとプリセット値を保持する8ビットリロードデータレジスタで構成されます。タイマはリロードデータレジスタに設定した初期値からカウントダウンを行い、カウンタのアンダーフローによってアンダーフロー信号を出力します。アンダーフロー信号は、割り込みの発生や内部シリアルインタフェースのクロック生成に使用されます。アンダーフロー周期はプリスケラクロックとリロードデータの選択によりプログラム可能なため、アプリケーションプログラムは任意の時間間隔やシリアル転送速度を得ることができます。

注: レジスタ名のxはチャンネル番号(0)を表します。

例: T8\_CTLxレジスタ

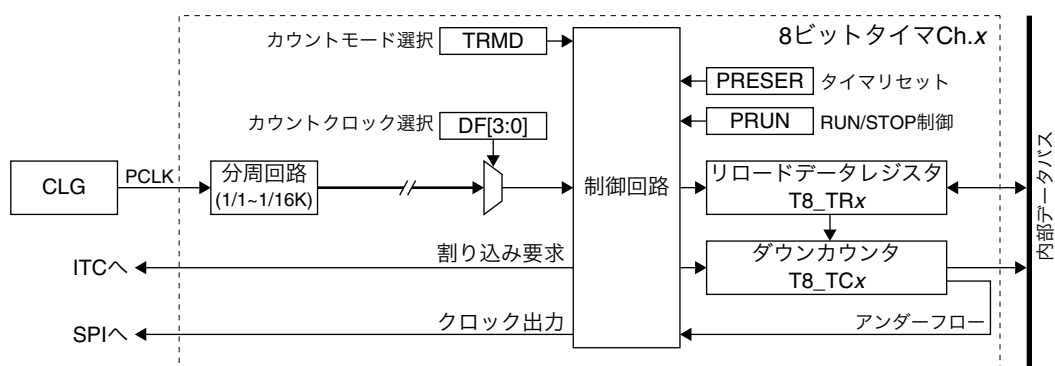
Ch.0: T8\_CTL0レジスタ

## 10.2 カウントクロック

カウントクロックは、PCLKクロックを1/1~1/16Kに分周して生成します。この分周比をDF[3:0]/T8\_CLKxレジスタで下表に示す15種類から選択します。

表10.2.1 PCLK分周比の選択

DF[3:0]	分周比	DF[3:0]	分周比
0xf	Reserved	0x7	1/128
0xe	1/16384	0x6	1/64
0xd	1/8192	0x5	1/32
0xc	1/4096	0x4	1/16
0xb	1/2048	0x3	1/8
0xa	1/1024	0x2	1/4
0x9	1/512	0x1	1/2
0x8	1/256	0x0	1/1

(デフォルト: 0x0)

- 注: • タイマを動作させるには、周辺モジュールにPCLKが供給されるようにクロックジェネレータ (CLG)を設定しておく必要があります。
- カウントクロックの設定は、カウント停止中に行ってください。
- CLGの制御については、“クロックジェネレータ(CLG)”の章を参照してください。

## 10.3 カウントモード

T8モジュールはリピートモードとワンショットモードの2つのカウントモードを持っています。この選択は、TRMD/T8\_CTLxレジスタで行います。

### リピートモード(TRMD = 0、デフォルト)

TRMDを0に設定すると、T8はリピートモードに設定されます。  
このモードでは、カウントを開始するとアプリケーションプログラムで停止するまでタイマは停止しません。カウンタがアンダーフローすると、タイマはリロードデータレジスタの値をカウンタにプリセットし、カウントを継続します。これにより、タイマは周期的にアンダーフローパルスを出します。任意の間隔で周期的な割り込みを発生させる場合や、シリアル転送クロックを生成する場合は、T8をこのモードに設定してください。

### ワンショットモード(TRMD = 1)

TRMDを1に設定すると、T8はワンショットモードに設定されます。  
このモードでは、カウンタがアンダーフローした時点でタイマは自動的に停止します。したがって、タイマをスタート後、割り込みを1回のみ発生可能です。なお、アンダーフロー発生時に、タイマはリロードデータレジスタの値をカウンタにプリセットしてから停止します。特定の待ち時間を作りたい場合などに、T8をこのモードに設定してください。

## 10.4 リロードデータレジスタとアンダーフロー周期

リロードデータレジスタT8\_TRxは、ダウンカウンタに初期値をセットするために使用します。リロードデータレジスタに設定したカウンタ初期値は、タイマがリセットされるか、カウンタがアンダーフローした時点でダウンカウンタにプリセットされます。タイマをリセット後にスタートさせると、タイマはリロード値(初期値)からカウントダウンを行います。したがって、このリロード値と入力クロック周波数により、タイマスタートからアンダーフローが発生するまで(またはアンダーフロー間)の時間が決まります。これにより、特定の待ち時間、周期的な割り込みの発生間隔、あるいはプログラマブルなシリアルインタフェースの転送クロックが得られます。



図10.4.1 プリセットタイミング

アンダーフロー周期は次のように計算できます。

$$\text{アンダーフロー期間} = \frac{TR + 1}{ct\_clk} [s] \quad \text{アンダーフローサイクル} = \frac{ct\_clk}{TR + 1} [Hz]$$

ct\_clk: カウントクロック周波数 [Hz]

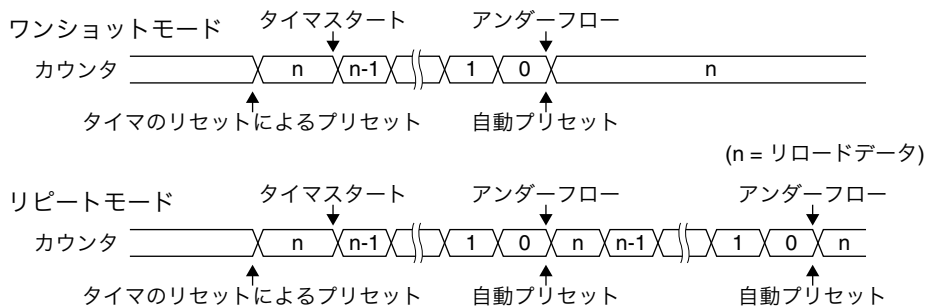
TR: リロードデータ (0~255)

## 10.5 タイマのリセット

タイマをリセットするには、PRESER/T8\_CTLxレジスタに1を書き込みます。リロードデータがプリセットされ、カウンタが初期化されます。

## 10.6 タイマRUN/STOP制御

タイマの動作を開始させる前に、以下の設定を行ってください。

- (1) カウントクロックを選択します。10.2節を参照してください。
- (2) カウントモード(ワンショットまたはリピート)を設定します。10.3節を参照してください。
- (3) カウンタ初期値を計算してリロードデータレジスタに設定します。10.4節を参照してください。
- (4) タイマをリセットして初期値をカウンタにプリセットします。10.5節を参照してください。
- (5) タイマ割り込みを使用する場合は、割り込みレベルを設定し、該当タイマチャンネルの割り込みを許可します。10.8節を参照してください。

タイマの動作を開始させるには、PRUN/T8\_CTLxレジスタに1を書き込みます。

タイマは初期値から、あるいは初期値をプリセットしなかった場合は現在のカウンタ値からカウントダウンを開始します。カウンタがアンダーフローすると、タイマはアンダーフローパルスを出力し、初期値を再びカウンタにプリセットします。これと同時に、割り込み要求が割り込みコントローラ(ITC)に送られます。

ワンショットモードに設定されている場合、タイマはカウントを停止します。

リピートモードに設定されている場合、タイマはリロードされた初期値からカウントを継続します。

アプリケーションプログラムからタイマを停止させるには、PRUNに0を書き込みます。カウンタはカウント動作を停止し、タイマのリセットまたは再スタートまで、現在のカウンタ値を保持します。初期値からカウントを再スタートさせる場合は、PRUNに1を書き込む前にタイマをリセットしてください。



図10.6.1 カウント動作

## 10.7 T8出力信号

T8モジュールはカウンタがアンダーフローするとアンダーフローパルスを出力します。このパルスは、タイマ割り込み要求に使用されます。また、内部シリアルインタフェース用のシリアル転送クロックの生成にも使用されます。生成されたクロックはSPIモジュールに送られます。

希望の転送レートを得るためのリロードデータレジスタ値は次の式で計算できます。

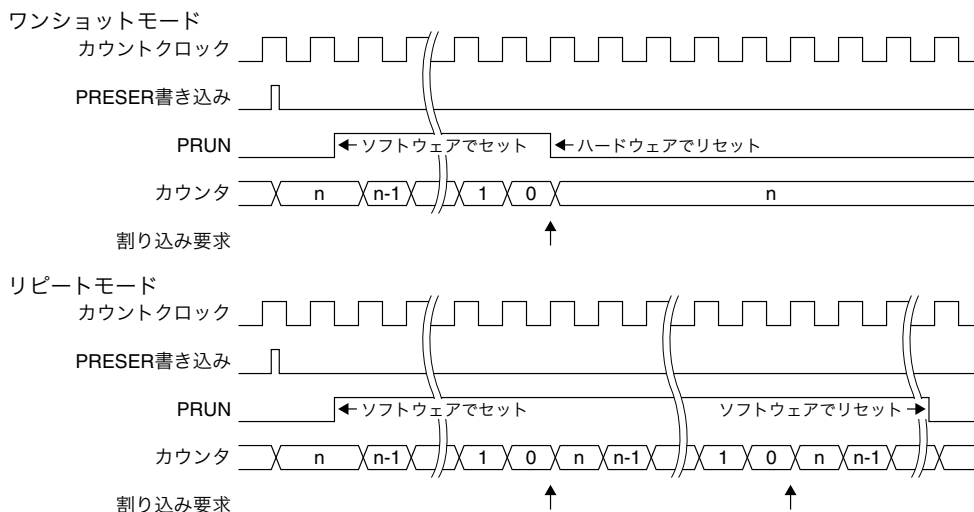
$$\text{SPIクロック} \quad TR = \frac{\text{ct\_clk}}{\text{bps} \times 2} - 1$$

ct\_clk: カウントクロック周波数 [Hz]

TR: リロードデータ (0~255)

bps: 転送レート (ビット/秒)

## 10.8 T8割り込み

T8モジュールは、カウンタのアンダーフローにより、割り込み要求を割り込みコントローラ(ITC)に出力します。

### アンダーフロー割り込み

カウンタがアンダーフローすると、T8モジュール内に用意されている割り込みフラグT8IF/T8\_INTxレジスタが1にセットされます。T8IE/T8\_INTxレジスタが1(割り込み許可)に設定されていれば、同時に割り込み要求がITCに送られます。ITCとS1C17コアの割り込み条件が成立していれば割り込みが発生します。

T8IEが0(割り込み禁止、デフォルト)に設定されていると、割り込み要求はITCに送られません。割り込み処理の詳細については、“割り込みコントローラ(ITC)”の章を参照してください。

注: • T8割り込み発生後は、同じ割り込みを再度発生させないために、割り込み処理ルーチン内で、T8モジュール内の割り込みフラグT8IFをリセットする必要があります。

- 不要な割り込みの発生を防止するため、T8IEによってT8割り込みを許可する前に、T8IFをリセットしてください。T8IFは1の書き込みによりリセットされます。

## 10.9 制御レジスタ詳細

表10.9.1 T8レジスタ一覧

アドレス	レジスタ名		機能
0x4240	T8_CLK0	T8 Ch.0 Count Clock Select Register	カウントクロックの選択
0x4242	T8_TR0	T8 Ch.0 Reload Data Register	リロードデータの設定
0x4244	T8_TCO	T8 Ch.0 Counter Data Register	カウンタデータ
0x4246	T8_CTL0	T8 Ch.0 Control Register	タイマモードの設定とタイマのRUN/STOP
0x4248	T8_INT0	T8 Ch.0 Interrupt Control Register	割り込みの制御

以下、T8モジュールのレジスタを個々に説明します。

注: レジスタにデータを書き込む際、“Reserved”のビットには必ず0を書き込み、1は書き込まないでください。

### T8 Ch.x Count Clock Select Register (T8\_CLKx)

Register name	Address	Bit	Name	Function	Setting	Init.	R/W	Remarks	
T8 Ch.x Count Clock Select Register (T8_CLKx)	0x4240 (16 bits)	D15-4	–	reserved	–	–	–	0 when being read.	
		D3-0	DF[3:0]	Count clock division ratio select	DF[3:0]    Division ratio	0x0	R/W	Source clock = PCLK	
					0xf	reserved			
					0xe	1/16384			
					0xd	1/8192			
					0xc	1/4096			
					0xb	1/2048			
					0xa	1/1024			
					0x9	1/512			
					0x8	1/256			
					0x7	1/128			
					0x6	1/64			
					0x5	1/32			
					0x4	1/16			
					0x3	1/8			
					0x2	1/4			
			0x1	1/2					
			0x0	1/1					

**D[15:4]    Reserved**

**D[3:0]    DF[3:0]: Count Clock Division Ratio Select Bits**

カウントクロックを生成するための、PCLKの分周比を選択します。

表10.9.2 PCLK分周比の選択

DF[3:0]	分周比	DF[3:0]	分周比
0xf	Reserved	0x7	1/128
0xe	1/16384	0x6	1/64
0xd	1/8192	0x5	1/32
0xc	1/4096	0x4	1/16
0xb	1/2048	0x3	1/8
0xa	1/1024	0x2	1/4
0x9	1/512	0x1	1/2
0x8	1/256	0x0	1/1

(デフォルト: 0x0)

注: カウントクロックの設定は、カウント停止中に行ってください。

## T8 Ch.x Reload Data Register (T8\_TRx)

Register name	Address	Bit	Name	Function	Setting	Init.	R/W	Remarks
T8 Ch.x Reload Data Register (T8_TRx)	0x4242 (16 bits)	D15-8	–	reserved	–	–	–	0 when being read.
		D7-0	TR[7:0]	Reload data TR7 = MSB TR0 = LSB	0x0 to 0xff	0x0	R/W	

D[15:8] Reserved

### D[7:0] TR[7:0]: Reload Data Bits

カウンタの初期値を設定します。(デフォルト: 0x0)

このレジスタに設定したリロードデータは、タイマがリセットされるか、カウンタがアンダーフローした時点でカウンタにプリセットされます。

タイマをリセット後にスタートさせると、タイマはリロード値(初期値)からカウントダウンを行います。したがって、このリロード値と入力クロック周波数により、タイマスタートからアンダーフローが発生するまで(またはアンダーフロー間)の時間が決まります。これにより、任意の待ち時間、周期的な割り込みの発生間隔、あるいはプログラマブルなシリアルインタフェースの転送クロックが得られます。

## T8 Ch.x Counter Data Register (T8\_TCx)

Register name	Address	Bit	Name	Function	Setting	Init.	R/W	Remarks
T8 Ch.x Counter Data Register (T8_TCx)	0x4244 (16 bits)	D15-8	–	reserved	–	–	–	0 when being read.
		D7-0	TC[7:0]	Counter data TC7 = MSB TC0 = LSB	0x0 to 0xff	0xff	R	

D[15:8] Reserved

### D[7:0] TC[7:0]: Counter Data Bits

カウンタデータが読み出せます。(デフォルト: 0xff)

このレジスタはリードオンリのため、データの書き込みはできません。

## T8 Ch.x Control Register (T8\_CTLx)

Register name	Address	Bit	Name	Function	Setting	Init.	R/W	Remarks
T8 Ch.x Control Register (T8_CTLx)	0x4246 (16 bits)	D15-5	–	reserved	–	–	–	Do not write 1.
		D4	TRMD	Count mode select	1   One shot   0   Repeat	0	R/W	
		D3-2	–	reserved	–	–	–	0 when being read.
		D1	PRESER	Timer reset	1   Reset   0   Ignored	0	W	
		D0	PRUN	Timer run/stop control	1   Run   0   Stop	0	R/W	

D[15:5] Reserved (1書き込み禁止)

### D4 TRMD: Count Mode Select Bit

8ビットタイマのカウントモードを選択します。

1(R/W): ワンショットモード

0(R/W): リピートモード(デフォルト)

## 10 8ビットタイマ(T8)

TRMDを0に設定すると、T8はリピートモードに設定されます。このモードでは、カウントを開始するとアプリケーションプログラムで停止するまでタイマは停止しません。カウンタがアンダーフローすると、タイマはリロードデータレジスタの値をカウンタにプリセットし、カウントを継続します。これにより、タイマは周期的にアンダーフローパルスを出力します。任意の間隔で周期的な割り込みを発生させる場合や、シリアル転送クロックを生成する場合は、T8をこのモードに設定してください。

TRMDを1に設定すると、T8はワンショットモードに設定されます。このモードでは、カウンタがアンダーフローした時点でタイマは自動的に停止します。したがって、タイマをスタート後、割り込みを1回のみ発生可能です。なお、アンダーフロー発生時に、タイマはリロードデータレジスタの値をカウンタにプリセットしてから停止します。特定の待ち時間を作りたい場合などに、T8をこのモードに設定してください。

### D[3:2] Reserved

#### D1 PRESER: Timer Reset Bit

タイマをリセットします。

1(W): リセット

0(W): 無効

0(R): 読み出し時は常時0(デフォルト)

このビットに1を書き込むことによって、リロードデータがカウンタにプリセットされます。

#### D0 PRUN: Timer Run/Stop Control Bit

タイマのRUN/STOPを制御します。

1(R/W): RUN

0(R/W): STOP(デフォルト)

タイマはPRUNに1を書き込むことによってカウントを開始し、0の書き込みにより停止します。STOP状態ではリセットか次にRUN状態にするまで、カウンタのデータは保持されます。

## T8 Ch.x Interrupt Control Register (T8\_INTx)

Register name	Address	Bit	Name	Function	Setting	Init.	R/W	Remarks
T8 Ch.x Interrupt Control Register (T8_INTx)	0x4248 (16 bits)	D15-9	-	reserved	-	-	-	0 when being read.
		D8	T8IE	T8 interrupt enable	1 Enable    0 Disable	0	R/W	
		D7-1	-	reserved	-	-	-	0 when being read.
		D0	T8IF	T8 interrupt flag	1 Cause of interrupt occurred    0 Cause of interrupt not occurred	0	R/W	Reset by writing 1.

### D[15:9] Reserved

#### D8 T8IE: T8 Interrupt Enable Bit

カウンタアンダーフローによる割り込みを許可または禁止します。

1(R/W): 割り込み許可

0(R/W): 割り込み禁止(デフォルト)

T8IEを1に設定するとITCへのT8割り込み要求が許可され、0に設定すると割り込みが禁止されます。

### D[7:1] Reserved

#### D0 T8IF: T8 Interrupt Flag Bit

カウンタアンダーフロー割り込み要因の発生状態を示す割り込みフラグです。

1(R): 割り込み要因あり

0(R): 割り込み要因なし(デフォルト)

1(W): フラグをリセット

0(W): 無効

T8IFはT8モジュールの割り込みフラグで、カウント中にカウンタがアンダーフローすると1にセットされます。T8IFは1の書き込みによりリセットされます。

# 11 16ビットPWMタイマ(T16A2)

## 11.1 T16A2モジュールの概要

S1C17153は、カウンタブロックとコンパレータ/キャプチャブロックで構成される16ビットPWMタイマモジュール(T16A2)を内蔵しています。このタイマは、インターバルタイマ、PWM波形ジェネレータ、外部イベントカウンタ、あるいは外部イベント期間/周期を測定するカウントキャプチャユニットとして使用可能です。

T16A2モジュールの主な機能と特長を以下に示します。

- 1チャンネルの16ビットアップカウンタブロック
- 1チャンネルのコンパレータ/キャプチャブロック
- CPUクロックとは非同期のカウントクロックを選択可能
- 外部クロックを使用するイベントカウンタ機能に対応
- コンパレータはカウンタ値と2つの指定値を比較し、割り込み信号やPWM波形を生成
- キャプチャユニットは2つの外部トリガ信号によってカウンタ値をキャプチャし、割り込みを発生

図11.1.1にT16A2の構成を示します。



図11.1.1 T16A2の構成

### クロックコントローラ

T16A2は、カウンタのカウントクロックを生成するクロックコントローラを内蔵しています。ソフトウェアにより、クロックソースと分周比が選択可能です。

### カウンタブロック

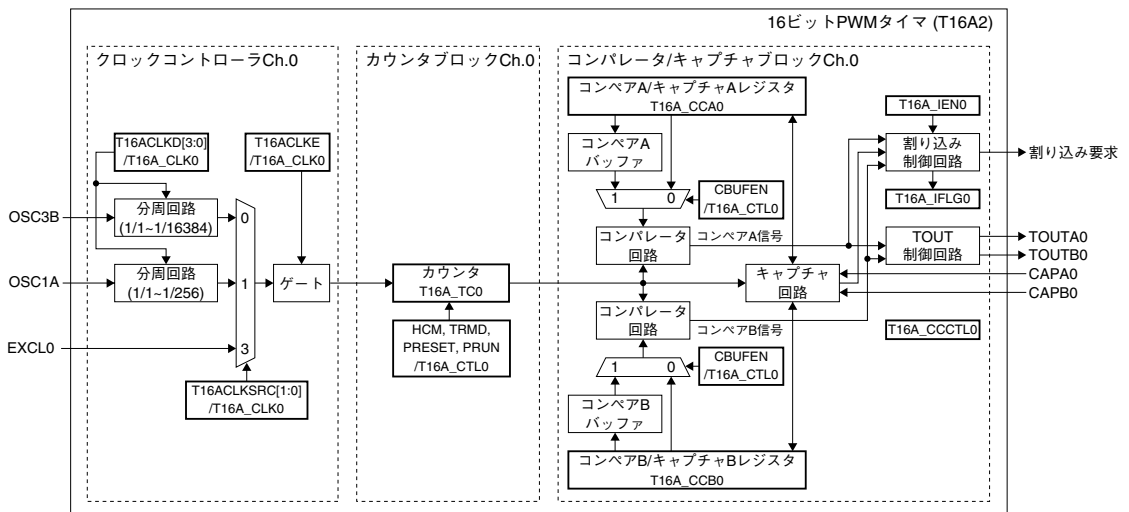
カウンタブロックは16ビットアップカウンタで構成されます。カウンタはOSC3BまたはOSC1Aの分周クロック、もしくは外部から入力したカウントクロックで動作します。このクロック選択のほか、ソフトウェアによってカウント開始と停止の制御、およびカウンタ値のリセット(0クリア)が行えます。また、コンパレータ/キャプチャブロックから出力されるコンペアB信号によってもカウンタがリセットされるようになっています。

## コンパレータ/キャプチャブロック

コンパレータ/キャプチャブロックには、コンパレータ機能とキャプチャ機能があります。ソフトウェアでコンパレータ機能を選択することによって、PWM波形ジェネレータ等を実現できます。キャプチャ機能を選択すると、外部イベントの期間/周期を測定するカウントキャプチャユニット等が実現できます。コンパレータ回路は、コンペアA、コンペアBレジスタ値(ソフトウェアにて設定)とカウンタ値が一致したことを示すコンペアA信号、コンペアB信号を生成してTOUT制御回路と割り込み制御回路に出力します。TOUT出力回路は、これらの信号からPWM波形等の信号を生成し、外部端子TOUTAx、TOUTBxへ出力します。キャプチャ回路は、CAPAx、CAPBx端子から入力された外部イベントの発生を示す信号によってカウンタ値をキャプチャA、キャプチャBレジスタに格納します。割り込み制御回路は、設定に応じて割り込みコントローラ(ITC)へ割り込み信号を出力します。なお、同じチャンネル内で、コンパレータ機能とキャプチャ機能を同時に使用することはできません。

注: レジスタ名および端子名のxはチャンネル番号(0)を表します。

例: T16A\_CTLxレジスタ、TOUTAx端子

Ch.0: T16A\_CTL0レジスタ、TOUTA0

## 11.2 T16A2入出力端子

表11.2.1にT16A2モジュールの入出力端子を示します。

表11.2.1 T16A2端子一覧

端子名	I/O	本数	機能
EXCL0 (Ch.0)	I	1	外部クロック入力端子 イベントカウンタ用の外部クロックを入力します。
CAPA0, CAPB0 (Ch.0)	I	2	カウンタキャプチャトリガ信号入力端子(キャプチャモード時に有効) CAPAx端子に入力される信号の指定エッジ(立ち下がりエッジ、立ち上がりエッジ、または両エッジ)で、カウンタデータがキャプチャAレジスタに取り込まれます。CAPBxの入力信号ではカウンタデータがキャプチャBレジスタに取り込まれます。
TOUTA0, TOUTB0 (Ch.0)	O	2	タイマ生成信号出力端子(コンパレータモード時に有効) 2本の出力端子を持ち、それぞれ異なる条件で生成された信号を出力できます。

T16A2の入出力端子(EXCLx、CAPAx、CAPBx、TOUTAx、TOUTBx)は汎用入出力ポート端子を兼用しており、初期状態では汎用入出力ポート端子に設定されます。これらをT16A2の入出力端子として使用するには、ポート機能選択ビットの設定により機能を切り換える必要があります。端子の機能と切り換えの詳細については、“入出力ポート(P)”の章を参照してください。

## 11.3 カウントクロック

クロックコントローラはカウントクロックを制御するクロックソースセクタ、分周回路、ゲート回路で構成されます。

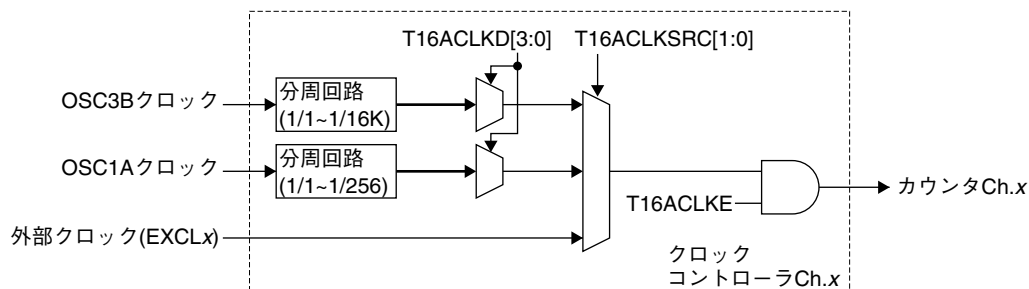



## クロックソースの選択

クロックソースは、T16ACLKSRC[1:0]/T16A\_CLKxレジスタを使用してOSC3B、OSC1A、外部クロックから選択します。

表11.3.1 クロックソースの選択

T16ACLKSRC[1:0]	クロックソース
0x3	外部クロック (EXCLx)
0x2	Reserved
0x1	OSC1A
0x0	OSC3B

(デフォルト: 0x0)

外部クロックを選択すると、外部クロックやパルスを入力して、タイマをイベントカウンタやパルス幅測定などにも使用可能です。外部クロック入力端子は下表のとおりです。汎用入出力ポートのまま、端子機能を切り換える必要はありません。ただし、対応する入出力ポートを出力モードには設定しないでください。

表11.3.2 外部クロック入力端子

チャンネル	外部クロック入力端子
T16A2 Ch.0	EXCL0

## 内部クロック分周比の選択

内部クロック(OSC3B、OSC1A)を使用する場合は、T16ACLKD[3:0]/T16A\_CLKxレジスタで分周比を選択します。

表11.3.3 内部クロック分周比の選択

T16ACLKD[3:0]	分周比	
	クロックソース = OSC3B	クロックソース = OSC1A
0xf	Reserved	
0xe	1/16384	Reserved
0xd	1/8192	Reserved
0xc	1/4096	Reserved
0xb	1/2048	Reserved
0xa	1/1024	Reserved
0x9	1/512	Reserved
0x8	1/256	
0x7	1/128	
0x6	1/64	
0x5	1/32	
0x4	1/16	
0x3	1/8	
0x2	1/4	
0x1	1/2	
0x0	1/1	

(デフォルト: 0x0)

## クロックイネーブル

カウンタへのクロック供給は、T16ACLKE/T16A\_CLKxレジスタで制御します。T16ACLKEのデフォルト設定は0で、クロックの供給は停止しています。T16ACLKEを1に設定すると、上記のとおり生成されたクロックがカウンタに送られます。T16A2の動作が不要な場合は、消費電流を抑えるため、クロック供給を停止してください。

注: カウントクロックの設定は、T16A2がカウント停止中に行ってください。

## 11.4 T16A2の動作モード

T16A2には、いろいろな使い方に対応するため各種の動作モードが用意されています。以下、動作モードの内容と設定方法を説明します。

### 11.4.1 コンパレータモードとキャプチャモード

コンパレータ/キャプチャブロックにはT16A\_CCAxとT16A\_CCBxの2つのレジスタが組み込まれており、それぞれをコンパレータモードまたはキャプチャモードに設定することができます。T16A\_CCAxレジスタのモードはCCAMD/T16A\_CCCTLxレジスタで、T16A\_CCBxレジスタのモードはCCBMD/T16A\_CCCTLxレジスタで選択します。

#### コンパレータモード(CCAMD/CCBMD = 0、デフォルト)

コンパレータモードは、カウンタ値とソフトウェアで設定した値を比較し、一致した時点で割り込みを発生させたり、タイマ出力信号を変化させたりするためのモードです。このモードでは、T16A\_CCAxとT16A\_CCBxレジスタは比較値を設定しておくコンペアAおよびコンペアBレジスタとして機能します。

カウント中にカウンタ値がコンペアAレジスタの設定値になると、コンパレータはコンペアA信号を出力します。同時にコンペアA割り込みフラグがセットされ、割り込み要求が許可されていれば、そのタイマチャネルの割り込み信号がITCに出力されます。

カウンタ値がコンペアBレジスタの設定値になった場合、コンパレータはコンペアB信号を出力します。同時にコンペアB割り込みフラグがセットされ、割り込み要求が許可されていれば、そのタイマチャネルの割り込み信号がITCに出力されます。また、カウンタも0にリセットされます。

カウント開始からコンペアA割り込みが発生するまでの期間(コンペアA期間)およびコンペアB割り込みが発生するまでの期間(コンペアB期間)は次のように計算できます。

$$\text{コンペアA期間} = (\text{CCA} + 1) / \text{ct\_clk} \text{ [秒]}$$

$$\text{コンペアB期間} = (\text{CCB} + 1) / \text{ct\_clk} \text{ [秒]}$$

CCA: コンペアAレジスタ設定値(0~65535)

CCB: コンペアBレジスタ設定値(0~65535)

ct\_clk: カウントクロック周波数 [Hz]

コンペアA信号とコンペアB信号はタイマ出力波形(TOUT)を生成するためにも使用されます。詳細については、“11.6 タイマ出力の制御”を参照してください。PWM波形を生成して出力するには、T16A\_CCAxおよびT16A\_CCBxレジスタを両方共にコンパレータモードに設定しておく必要があります。

#### コンペアバッファ

コンペアバッファは、比較値を変更するタイミングをカウンタの動作に同期させるときに使用します。CBUFEN/T16A\_CTLxレジスタを1に設定するとコンペアバッファが有効になり、コンパレータはコンペアA、コンペアBレジスタの代わりにコンペアA、コンペアBバッファとカウンタ値を比較してコンペアA、コンペアB信号を生成します。ソフトウェアでコンペアA、コンペアBレジスタに書き込んだ比較値は、コンペアB信号が発生した時点でコンペアA、コンペアBバッファにロードされます。

注: T16A\_CCAxまたはT16A\_CCBxレジスタに連続的にデータを書き込む場合、それぞれの書き込みをT16A2カウントクロック1サイクル以上の間隔を空けて行ってください。

#### キャプチャモード(CCAMD/CCBMD = 1)

キャプチャモードは、キー入力など外部イベントの発生時点の(外部入力信号の指定エッジで)カウンタ値を取得するためのモードです。このモードでは、T16A\_CCAxまたはT16A\_CCBxレジスタはキャプチャデータを読み出すためのキャプチャAまたはキャプチャBレジスタとして機能します。

カウンタ値をキャプチャする外部トリガ信号入力端子は下表のとおりです。トリガ入力に使用する端子は、あらかじめ対応するポートの端子の機能を切り換えておく必要があります。切り換え方法については“入出力ポート(P)”の章を参照してください。

表11.4.1.1 カウンタキャプチャ用トリガ信号入力端子

チャネル	トリガ入力端子	
	キャプチャ A	キャプチャ B
T16A2 Ch.0	CAPA0	CAPB0

トリガとする信号のエッジは、キャプチャ AがCAPATR[1:0]/T16A\_CCCTLxレジスタ、キャプチャ BがCAPBTRG[1:0]/T16A\_CCCTLxレジスタで選択可能です。

表11.4.1.2 キャプチャトリガエッジの選択

CAPATR[1:0]/CAPBTRG[1:0]	トリガエッジ
0x3	立ち下がりおよび立ち上がりエッジ
0x2	立ち下がりエッジ
0x1	立ち上がりエッジ
0x0	トリガなし

(デフォルト: 0x0)

カウント中に指定のトリガエッジが入力されると、その時点のカウンタ値がキャプチャレジスタにロードされます。同時にキャプチャ Aまたはキャプチャ B割り込みフラグがセットされ、割り込み要求が許可されていれば、そのタイマチャネルの割り込み信号がITCに出力されます。この割り込みを利用して、キャプチャデータをT16A\_CCAxまたはT16A\_CCBxレジスタから読み出すことができます。2点の読み出しデータの差を算出することで、外部イベントの周期やパルス幅を測定可能です。キャプチャ Aまたはキャプチャ B割り込みフラグがセットされている状態で、次のトリガによってキャプチャデータが上書きされた場合は、オーバーライト割り込みフラグがセットされます。この割り込みによりオーバーライトエラーの処理が行えます。したがって、キャプチャデータをT16A\_CCAxまたはT16A\_CCBxレジスタから読み出した場合は、キャプチャ Aまたはキャプチャ B割り込みフラグをリセットしておく必要があります。

- 注:
- キャプチャデータの読み出しとキャプチャ動作のタイミングが重なると、正しいキャプチャデータを読み出せない場合があります。必要に応じてキャプチャレジスタを2回読み出すなどしてデータが正しいことを確認してください。
  - カウンタデータを正しくキャプチャするには、CAPxトリガ信号のHigh期間とLow期間をどちらもソースクロックの1周期以上とする必要があります。

コンパレータモード時は、CAPATR[1:0]とCAPBTRG[1:0]の設定は無効です。トリガエッジが選択されていてもカウントのキャプチャは行われません。キャプチャモードではコンペア信号が生成されないため、TOUT信号を生成して出力することはできません。

## 11.4.2 リピートモードとワンショットモード

T16A2はリピートモードとワンショットモードの2つのカウントモードを持っています。この選択は、TRMD/T16A\_CTLxレジスタで行います。

### リピートモード(TRMD = 0、デフォルト)

TRMDを0に設定すると、対応するカウンタはリピートモードに設定されます。このモードでは、カウントを開始するとアプリケーションプログラムで停止するまでカウンタは停止しません。カウンタがオーバーフローによって0になった場合もカウントを継続します。任意の間隔で周期的な割り込みを発生させる場合や、タイマ出力波形を生成する場合は、カウンタをこのモードに設定してください。

### ワンショットモード(TRMD = 1)

TRMDを1に設定すると、対応するカウンタはワンショットモードに設定されます。このモードでは、コンペアB信号が発生した時点で自動的に停止します。特定の待ち時間を作りたい場合やパルス幅測定時などは、このモードに設定してください。

## 11.4.3 ノーマルクロックモードとハーフクロックモード

T16A2はPWM出力波形におけるデューティ比の精度を向上させるため、ハーフクロックモードを搭載しています。ハーフクロックモードでは、カウントクロックの立ち上がりエッジと立ち下がりエッジでカウントを行う両エッジカウンタを使用してコンペアAレジスタとの比較を行います。これにより、ノーマルクロックモードの2倍の精度でデューティ比を制御することが可能となります。ハーフクロックモードはHCM/T16A\_CTLxレジスタで選択します。

## ノーマルクロックモード(HCM = 0、デフォルト)

ノーマルクロックモードでは、T16A\_TCxレジスタ値とT16A\_CCAxレジスタ値が一致したときにコンペアA信号を生成します。

## ハーフクロックモード(HCM = 1)

ハーフクロックモードでは、両エッジカウンタ値とT16A\_CCAxレジスタ値が一致したときにコンペアA信号を生成します。

注: • ハーフクロックモードはPWM波形を生成する場合のみ動作しますので、コンパレータモードで使用してください。以下のいずれかに該当する場合は必ずノーマルクロックモード(HCM = 0)で使用してください。

- (1) キャプチャモードを設定している場合
- (2) TOUTAMD/T16A\_CCCTLxレジスタを0x2または0x3に設定した場合
- (3) TOUTBMD/T16A\_CCCTLxレジスタを0x2または0x3に設定した場合
- 両エッジカウンタはリードすることができません。
- ハーフクロックモード時は、コンペアA割り込みを使用しないでください。
- ハーフクロックモード時、T16A\_CCBxレジスタには $\lfloor \text{T16A\_CCAx設定値} / 2 + 0x8000 \rfloor$ 未満の値を設定してください。

## 11.5 カウンタの制御

### 11.5.1 カウンタのリセット

カウンタを0にリセットするには、PRESET/T16A\_CTLxレジスタに1を書き込みます。

通常は、カウントアップを開始する前にこのビットに1を書き込み、カウンタをリセットします。

カウント開始後は、カウンタ値がコンペアBレジスタの設定値に一致するとハードウェアによってリセットされます。

### 11.5.2 カウンタRUN/STOP制御

カウント動作を開始させる前に、以下の設定を行ってください。

- (1) 使用する入出力端子の機能をT16A2用に切り換えます。“入出力ポート(P)”の章を参照してください。
- (2) 動作モードを選択します。11.4節を参照してください。
- (3) クロックソースを選択します。11.3節を参照してください。
- (4) タイマ出力(TOUT)の設定を行います。11.6節を参照してください。
- (5) 割り込みを使用する場合は、割り込みレベルを設定し、T16A2の割り込みを許可します。11.7節を参照してください。
- (6) カウンタを0にリセットします。11.5.1節を参照してください。
- (7) コンペアデータを設定します(コンパレータモード時)。11.4.1節を参照してください。

T16A2には、カウンタの動作を制御するPRUN/T16A\_CTLxレジスタが設けられています。

カウンタはPRUNに1を書き込むことによってカウントを開始します。PRUNに0を書き込むとクロックの入力が禁止され、カウンタは停止します。

この制御はカウンタのデータには影響を与えません。カウントの停止中もカウンタのデータは保持されており、そのデータから継続してカウントを開始させることができます。

PRUNとPRESETに同時に1を書き込んだ場合、タイマはカウンタをリセット後にカウントを開始します。

### 11.5.3 カウンタ値の読み出し

カウント動作中でも、カウンタ値はT16ATC[15:0]/T16A\_TCxレジスタから読み出すことができます。ただし、カウンタ値は16ビット転送命令で1度に読み出してください。8ビット転送命令で2回に分けて読み出すと、読み出しの間にカウントアップが発生し、正しい値が読み出せないことがあります。

## 11.5.4 カウント動作と割り込みタイミング

### コンパレータモード



図11.5.4.1 コンパレータモード時動作タイミング

### キャプチャモード

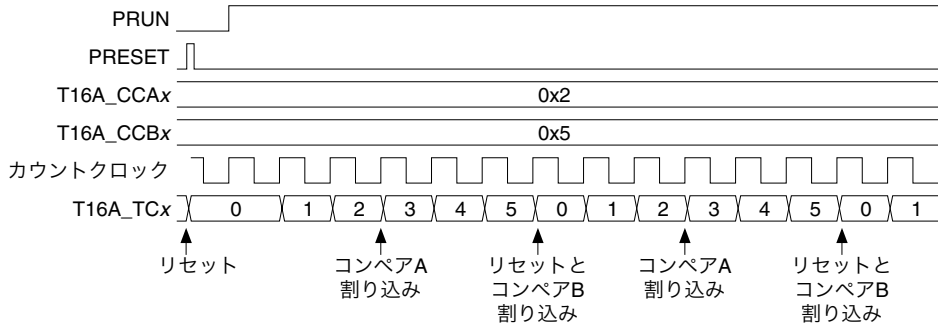

図11.5.4.2 キャプチャモード時動作タイミング

## 11.6 タイマ出力の制御

コンパレータモードに設定したタイマは、コンペアAおよびコンペアB信号によってTOUT信号を生成し、IC外部に出力することができます。T16A2は2本のTOUT出力を持ち、T16A2モジュールからは最大4本のTOUT信号を出力可能です。

図11.6.1にTOUT出力回路を示します。

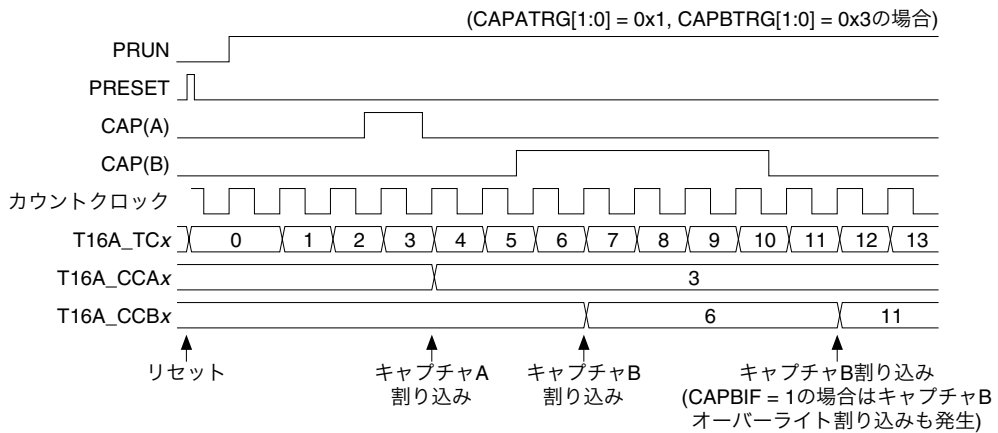

図11.6.1 TOUT出力回路

T16A2には2系統のTOUT出力回路が組み込まれており、個別に信号生成と出力の制御が行えます。回路/レジスタ名などをA系統、B系統として区別していますが、コンペアAとコンペアBに対応するものではありません。

## TOUT出力端子

TOUT端子とタイマチャネルの対応を表11.6.1に示します。TOUT出力に使用する端子は、あらかじめ対応するポートの端子の機能を切り換えておく必要があります。切り換え方法については“入出力ポート(P)”の章を参照してください。

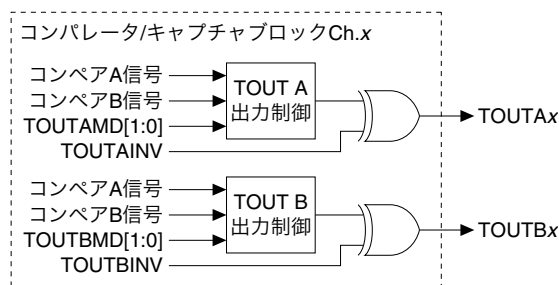
表11.6.1 TOUT出力端子一覧

チャネル	TOUT出力端子	
	A系統	B系統
T16A2 Ch.0	TOUTA0	TOUTB0

## TOUT生成モード

TOUT信号波形をコンペアA信号とコンペアB信号でどのように変化させるか、TOUTAMD[1:0]/T16A\_CCCTLxレジスタ(A系統)またはTOUTBMD[1:0]/T16A\_CCCTLxレジスタ(B系統)で設定します。

表11.6.2 TOUT生成モード

TOUTAMD[1:0]/ TOUTBMD[1:0]	コンペアA発生時	コンペアB発生時
0x3	変化なし	トグル
0x2	トグル	変化なし
0x1	立ち上がり	立ち下がり
0x0	出力しない	

(デフォルト: 0x0)

TOUT出力のOn/OffもTOUTAMD[1:0]とTOUTBMD[1:0]で制御します。

## TOUT信号の極性選択

デフォルトでは、アクティブHighの出力信号が生成されます。この論理をTOUTAINV/T16A\_CCCTLxレジスタ(A系統)またはTOUTBINV/T16A\_CCCTLxレジスタ(B系統)で反転させることができます。TOUTAINV、TOUTBINVに1を書き込むと、アクティブLowのTOUT信号が生成されます。

カウンタをリセットした場合には、TOUT信号がインアクティブレベルとなります。

図11.6.2にTOUT出力波形を示します。



図11.6.2 TOUT出力波形

## PWM波形出力タイミング

### ノーマルクロックモード (HCM = 0)

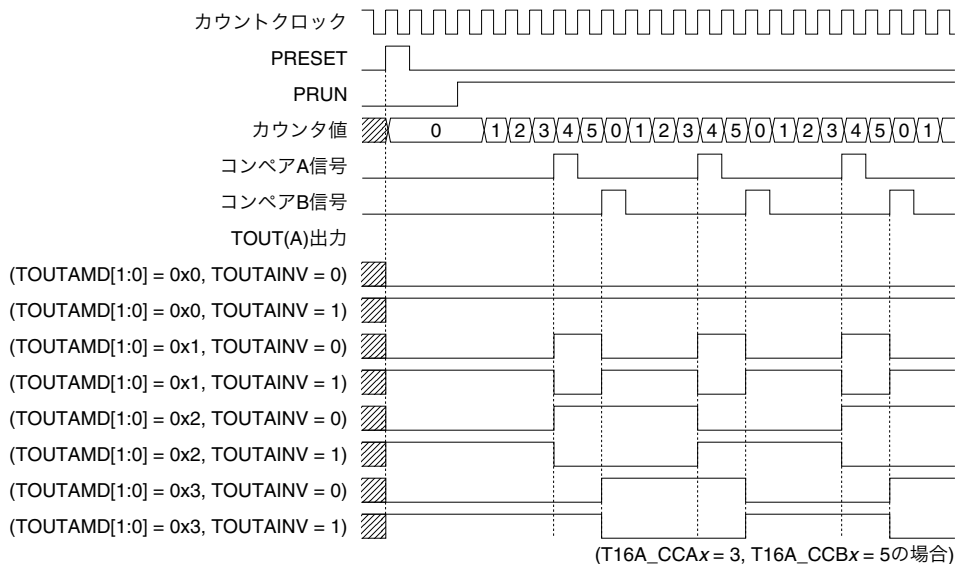

図11.6.3 ノーマルクロックモードのPWM波形出力タイミング

### ハーフクロックモード (HCM = 1)

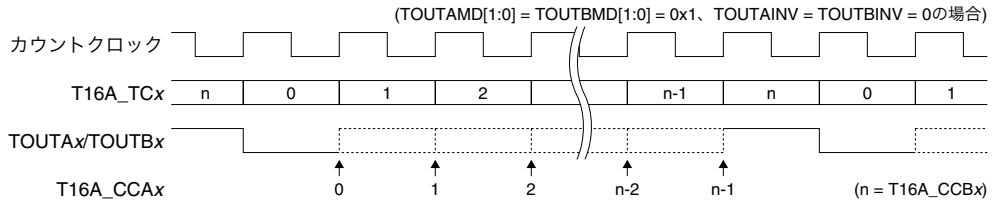

図11.6.4 ハーフクロックモードのPWM波形出力タイミング

## 11.7 T16A2割り込み

T16A2モジュールには、以下の6種類の割り込みを発生させる機能があります。

- コンペアA割り込み(コンパレータモード時)
- コンペアB割り込み(コンパレータモード時)
- キャプチャ A割り込み(キャプチャモード時)
- キャプチャ B割り込み(キャプチャモード時)
- キャプチャ Aオーバーライト割り込み(キャプチャモード時)
- キャプチャ Bオーバーライト割り込み(キャプチャモード時)

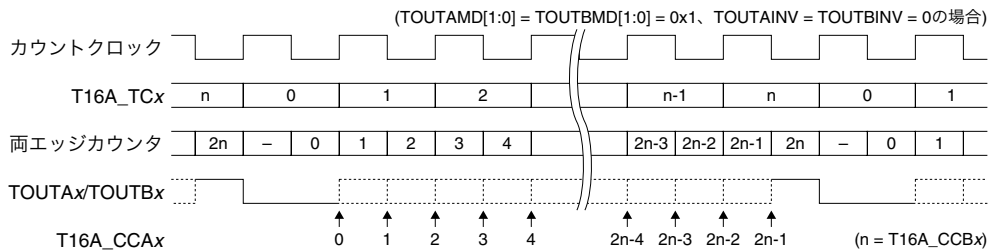
T16A2モジュールは、上記の割り込み要因が共有する1本の割り込み信号を割り込みコントローラ(ITC)に対して出力します。発生した割り込み要因を特定するには、割り込みを発生したタイマチャネルの割り込みフラグを読み出してください。

### コンパレータモード時の割り込み

#### コンペアA割り込み

この割り込み要求は、コンパレータモードでカウント中にカウンタがコンペアAレジスタの設定値に一致すると発生し、T16A2モジュール内の割り込みフラグCAIF/T16A\_IFLGxレジスタを1にセットします。

この割り込みを使用するには、CAIE/T16A\_IENxレジスタを1に設定します。CAIEが0(デフォルト)に設定されていると、この要因による割り込み要求はITCに送られません。

### コンペアB割り込み

この割り込み要求は、コンパレータモードでカウント中にカウンタがコンペアBレジスタの設定値に一致すると発生し、T16A2モジュール内の割り込みフラグCBIF/T16A\_IFLGxレジスタを1にセットします。この割り込みを使用するには、CBIE/T16A\_IENxレジスタを1に設定します。CBIEが0(デフォルト)に設定されていると、この要因による割り込み要求はITCに送られません。

## キャプチャモード時の割り込み

### キャプチャ A割り込み

この割り込み要求はキャプチャモードでカウント中に、外部トリガによってカウンタ値がキャプチャ Aレジスタに取り込まれると発生し、T16A2モジュール内の割り込みフラグCAPAIF/T16A\_IFLGxレジスタを1にセットします。この割り込みを使用するには、CAPAIE/T16A\_IENxレジスタを1に設定します。CAPAIEが0(デフォルト)に設定されていると、この要因による割り込み要求はITCに送られません。

### キャプチャ B割り込み

この割り込み要求はキャプチャモードでカウント中に、外部トリガによってカウンタ値がキャプチャ Bレジスタに取り込まれると発生し、T16A2モジュール内の割り込みフラグCAPBIF/T16A\_IFLGxレジスタを1にセットします。この割り込みを使用するには、CAPBIE/T16A\_IENxレジスタを1に設定します。CAPBIEが0(デフォルト)に設定されていると、この要因による割り込み要求はITCに送られません。

### キャプチャ Aオーバーライト割り込み

この割り込み要求は、キャプチャ A割り込みフラグCAPAIFがセットされている(キャプチャ Aレジスタにカウンタ値が取り込まれている)状態で、新たなトリガによるキャプチャによってキャプチャ Aレジスタが上書きされると発生し、T16A2モジュール内の割り込みフラグCAPAOWIF/T16A\_IFLGxレジスタを1にセットします。この割り込みを使用するには、CAPAOWIE/T16A\_IENxレジスタを1に設定します。CAPAOWIEが0(デフォルト)に設定されていると、この要因による割り込み要求はITCに送られません。CAPAOWIFは、キャプチャ Aレジスタが読み出されているかどうかにかかわらず、CAPAIFがセットされている状態で、キャプチャ Aレジスタが上書きされるとセットされます。キャプチャ Aレジスタを読み出し後は必ずCAPAIFをリセットしてください。

### キャプチャ Bオーバーライト割り込み

この割り込み要求は、キャプチャ B割り込みフラグCAPBIFがセットされている(キャプチャ Bレジスタにカウンタ値が取り込まれている)状態で、新たなトリガによるキャプチャによってキャプチャ Bレジスタが上書きされると発生し、T16A2モジュール内の割り込みフラグCAPBOWIF/T16A\_IFLGxレジスタを1にセットします。この割り込みを使用するには、CAPBOWIE/T16A\_IENxレジスタを1に設定します。CAPBOWIEが0(デフォルト)に設定されていると、この要因による割り込み要求はITCに送られません。CAPBOWIFは、キャプチャ Bレジスタが読み出されているかどうかにかかわらず、CAPBIFがセットされている状態で、キャプチャ Bレジスタが上書きされるとセットされます。キャプチャ Bレジスタを読み出し後は必ずCAPBIFをリセットしてください。

割り込みが許可されている状態で割り込みフラグが1にセットされると、T16A2モジュールは割り込み要求をITCに出力します。ITCとS1C17コアの割り込み条件が成立していれば割り込みが発生します。ITCの割り込み制御レジスタの詳細と割り込み発生時の動作については、“割り込みコントローラ(ITC)”の章を参照してください。

- 注:
- 不要な割り込みの発生を防止するため、割り込みイネーブルビットによって割り込みを許可する前に、対応する割り込みフラグをリセットしてください。割り込みフラグは1の書き込みによりリセットされます。
  - 割り込み発生後は、割り込み処理ルーチン内で、T16A2モジュール内の割り込みフラグをリセットしてください。



## 11.8 制御レジスタ詳細

表11.8.1 T16A2レジスタ一覧

アドレス	レジスタ名		機能
0x5068	T16A_CLK0	T16A Clock Control Register Ch.0	T16A2 Ch.0クロックの制御
0x5400	T16A_CTL0	T16A Counter Ch.0 Control Register	カウンタの制御
0x5402	T16A_TCO	T16A Counter Ch.0 Data Register	カウンタデータ
0x5404	T16A_CCCTL0	T16A Comparator/Capture Ch.0 Control Register	コンパレータ/キャプチャブロック、TOOUTの制御
0x5406	T16A_CCA0	T16A Compare/Capture Ch.0 A Data Register	コンペアA/キャプチャAデータ
0x5408	T16A_CCB0	T16A Compare/Capture Ch.0 B Data Register	コンペアB/キャプチャBデータ
0x540a	T16A_IEN0	T16A Compare/Capture Ch.0 Interrupt Enable Register	割り込みの許可/禁止
0x540c	T16A_IFLG0	T16A Compare/Capture Ch.0 Interrupt Flag Register	割り込み発生状態の表示/リセット

以下、T16A2モジュールのレジスタを個々に説明します。

注: レジスタにデータを書き込む際、“Reserved”のビットには必ず0を書き込み、1は書き込まないでください。

### T16A Clock Control Register Ch.x (T16A\_CLKx)

Register name	Address	Bit	Name	Function	Setting	Init.	R/W	Remarks	
T16A Clock Control Register Ch.x (T16A_CLKx)	0x5068 (8 bits)	D7-4	T16ACLKD [3:0]	Clock division ratio select	T16ACLKD [3:0]	0x0	R/W		
		Division ratio							
		OSC3B			OSC1A				
		0xf			—				
		0xe			1/16384	—			
0xd		1/8192	—						
0xc		1/4096	—						
0xb		1/2048	—						
0xa		1/1024	—						
0x9		1/512	—						
0x8		1/256	1/256						
0x7		1/128	1/128						
0x6		1/64	1/64						
0x5		1/32	1/32						
0x4		1/16	1/16						
0x3		1/8	1/8						
0x2		1/4	1/4						
0x1		1/2	1/2						
0x0		1/1	1/1						
		D3-2	T16ACLK SRC[1:0]	Clock source select	T16ACLKSRC [1:0]	0x0	R/W		
Clock source									
0x3		External clock							
0x2		reserved							
0x1		OSC1A							
0x0		OSC3B							
		D1	—	reserved	—	—	—	0 when being read.	
		D0	T16ACLKE	Count clock enable	1   Enable	0   Disable	0	R/W	

#### D[7:4] T16ACLKD[3:0]: Clock Division Ratio Select Bits

内部クロック(OSC3B、OSC1A)を使用する場合に、カウントクロックを生成するための分周比を選択します。

表11.8.2 内部クロック分周比の選択

T16ACLKD[3:0]	分周比	
	クロックソース = OSC3B	クロックソース = OSC1A
0xf	Reserved	
0xe	1/16384	Reserved
0xd	1/8192	Reserved
0xc	1/4096	Reserved
0xb	1/2048	Reserved
0xa	1/1024	Reserved
0x9	1/512	Reserved
0x8	1/256	
0x7	1/128	
0x6	1/64	
0x5	1/32	
0x4	1/16	
0x3	1/8	
0x2	1/4	
0x1	1/2	
0x0	1/1	

(デフォルト: 0x0)

#### D[3:2] T16ACLKSRC[1:0]: Clock Source Select Bits

## 11 16ビットPWMタイマ(T16A2)

カウントクロックソースを選択します。

表11.8.3 クロックソースの選択

T16ACLKSR[1:0]	クロックソース
0x3	外部クロック (EXCLx)
0x2	Reserved
0x1	OSC1A
0x0	OSC3B

(デフォルト: 0x0)

外部クロックをカウントクロックとして使用する場合、EXCLx端子から入力してください。

**D1** Reserved

**D0** **T16ACLKE: Count Clock Enable Bit**

カウンタへのカウントクロックの供給を許可/禁止します。

1(R/W): 許可(On)

0(R/W): 禁止(Off) (デフォルト)

T16ACLKEのデフォルト設定は0で、クロックの供給は停止しています。T16ACLKEを1に設定すると、上記のビットで選択されたクロックがカウンタに送られます。タイマの動作が不要な場合は、消費電流を抑えるため、クロック供給を停止してください。

### T16A Counter Ch.x Control Register (T16A\_CTLx)

Register name	Address	Bit	Name	Function	Setting	Init.	R/W	Remarks
T16A Counter Ch.x Control Register (T16A_CTLx)	0x5400 (16 bits)	D15-7	-	reserved		-	-	0 when being read.
		D6	HCM	Half clock mode enable	1 Enable 0 Disable	0	R/W	
		D5-4	-	reserved		-	-	0 when being read.
		D3	CBUFEN	Compare buffer enable	1 Enable 0 Disable	0	R/W	
		D2	TRMD	Count mode select	1 One-shot 0 Repeat	0	R/W	
		D1	PRESET	Counter reset	1 Reset 0 Ignored	0	W	0 when being read.
		D0	PRUN	Counter run/stop control	1 Run 0 Stop	0	R/W	

**D[15:7]** Reserved

**D6** **HCM: Half Clock Mode Enable Bit**

ハーフクロックモードを設定します。

1(R/W): 有効(ハーフクロックモード)

0(R/W): 無効(ノーマルクロックモード) (デフォルト)

HCMを1に設定すると、T16A2はハーフクロックモードに設定されます。ハーフクロックモードでは、カウントクロックの立ち上がりエッジと立ち下がりエッジでカウントを行う両エッジカウンタを使用し、両エッジカウンタ値とT16A\_CCAxレジスタ値が一致したときにコンペアA信号を生成します。これにより、ノーマルクロックモードの2倍の精度でデューティ比を制御することが可能となります。

HCMを0に設定すると、T16A2はノーマルクロックモードとなり、T16A\_TCxレジスタ値とT16A\_CCAxレジスタ値が一致したときにコンペアA信号を生成します。

注: • ハーフクロックモードはPWM波形を生成する場合のみ動作しますので、コンパレータモードで使用してください。以下のいずれかに該当する場合は必ずノーマルクロックモード (HCM = 0) で使用してください。

(1) キャプチャモードを設定している場合

(2) TOUTAMD/T16A\_CCCTLxレジスタを0x2または0x3に設定した場合

(3) TOUTBMD/T16A\_CCCTLxレジスタを0x2または0x3に設定した場合

• 両エッジカウンタはリードすることができません。

• ハーフクロックモード時は、コンペアA割り込みを使用しないでください。

• ハーフクロックモード時、T16A\_CCBxレジスタには[T16A\_CCAx設定値 / 2 + 0x8000]未満の値を設定してください。

**D[5:4]** Reserved

**D3 CBUFEN: Compare Buffer Enable Bit**

コンペアバッファを有効/無効に設定します。

1(R/W): 有効

0(R/W): 無効(デフォルト)

CBUFENを1に設定するとコンペアバッファが有効になり、コンパレータはコンペアA、コンペアBレジスタの代わりにコンペアA、コンペアBバッファとカウンタ値を比較してコンペアA、コンペアB信号を生成します。ソフトウェアでコンペアA、コンペアBレジスタに書き込んだ比較値は、コンペアB信号が発生した時点でコンペアA、コンペアBバッファにロードされます。

CBUFENを0に設定するとコンペアバッファが無効となり、コンパレータはコンペアA、コンペアBレジスタとカウンタ値を比較してコンペアA、コンペアB信号を生成します。

注: CBUFENの設定は、カウンタが停止中(PRUN = 0)に行ってください。

**D2 TRMD: Count Mode Select Bit**

カウントモードを選択します。

1(R/W): ワンショットモード

0(R/W): リピートモード(デフォルト)

TRMDを0に設定すると、カウンタはリピートモードに設定されます。このモードでは、カウントを開始するとアプリケーションプログラムで停止するまでカウンタは停止しません。

TRMDを1に設定すると、カウンタはワンショットモードに設定されます。このモードでは、コンペアB信号が発生した時点で自動的に停止します。

**D1 PRESET: Counter Reset Bit**

カウンタをリセットします。

1(W): リセット

0(W): 無効

0(R): 読み出し時は常時0(デフォルト)

このビットに1を書き込むことによって、カウンタが0にリセットされます。

**D0 PRUN: Counter Run/Stop Control Bit**

カウントを開始/停止します。

1(W): カウント開始

0(W): カウント停止

1(R): カウント動作中

0(R): 停止中(デフォルト)

カウンタはPRUNに1を書き込むことによってカウントを開始し、0の書き込みにより停止します。停止した場合でもカウンタのデータは保持されます。

**T16A Counter Ch.x Data Register (T16A\_TCx)**

Register name	Address	Bit	Name	Function	Setting	Init.	R/W	Remarks
T16A Counter Ch.x Data Register (T16A_TCx)	0x5402 (16 bits)	D15-0	T16A2TC [15:0]	Counter data T16A2TC15 = MSB T16A2TC0 = LSB	0x0 to 0xffff	0x0	R	

**D[15:0] T16A2TC[15:0]: Counter Data Bits**

カウントデータが読み出せます。(デフォルト: 0x0)

カウント動作中でも、カウンタ値の読み出しが可能です。ただし、カウンタ値は16ビット転送命令で1度に読み出してください。8ビット転送命令で2回に分けて読み出すと、読み出しの間にカウンタアップが発生し、正しい値が読み出せないことがあります。

## T16A Comparator/Capture Ch.x Control Register (T16A\_CCCTLx)

Register name	Address	Bit	Name	Function	Setting	Init.	R/W	Remarks	
T16A Comparator/ Capture Ch.x Control Register (T16A_CCCTLx)	0x5404 (16 bits)	D15-14	CAPBTRG [1:0]	Capture B trigger select	CAPBTRG[1:0]	Trigger edge	0x0	R/W	
					0x3	↑ and ↓			
					0x2	↓			
					0x1	↑			
					0x0	None			
		D13-12	TOUTBMD [1:0]	TOUT B mode select	TOUTBMD[1:0]	Mode	0x0	R/W	
					0x3	cmp B: ↑ or ↓			
					0x2	cmp A: ↑ or ↓			
					0x1	cmp A: ↑, B: ↓			
					0x0	Off			
		D11-10	-	reserved	-	-	-	-	0 when being read.
	D9	TOUTBINV	TOUT B invert	1 Invert	0 Normal	0	R/W		
	D8	CCBMD	T16A_CCB register mode select	1 Capture	0 Comparator	0	R/W		
	D7-6	CAPATR [1:0]	Capture A trigger select	CAPATR[1:0]	Trigger edge	0x0	R/W		
					0x3	↑ and ↓			
				0x2	↓				
				0x1	↑				
				0x0	None				
	D5-4	TOUTAMD [1:0]	TOUT A mode select	TOUTAMD[1:0]	Mode	0x0	R/W		
					0x3	cmp B: ↑ or ↓			
				0x2	cmp A: ↑ or ↓				
				0x1	cmp A: ↑, B: ↓				
				0x0	Off				
	D3-2	-	reserved	-	-	-	-	0 when being read.	
	D1	TOUTAINV	TOUT A invert	1 Invert	0 Normal	0	R/W		
	D0	CCAMD	T16A_CCA register mode select	1 Capture	0 Comparator	0	R/W		

## D[15:14] CAPBTRG[1:0]: Capture B Trigger Select Bits

キャプチャ Bレジスタにカウンタ値を取り込む、外部信号(CAPB<sub>x</sub>)のトリガエッジを選択します。

表11.8.4 キャプチャ Bトリガエッジの選択

CAPBTRG[1:0]	トリガエッジ
0x3	立ち下がりおよび立ち上がりエッジ
0x2	立ち下がりエッジ
0x1	立ち上がりエッジ
0x0	トリガなし

(デフォルト: 0x0)

CAPBTRG[1:0]はキャプチャモード用の制御ビットで、コンパレータモード時は無効です。

## D[13:12] TOUTBMD[1:0]: TOUT B Mode Select Bits

TOUT B信号波形(TOUTB<sub>x</sub>出力)をコンペアA信号とコンペアB信号でどのように変化させるか設定します。また、TOUT B出力のOn/Offも本ビットで制御します。

表11.8.5 TOUT B信号生成モード

TOUTBMD[1:0]	コンペアA発生時	コンペアB発生時
0x3	変化なし	トグル
0x2	トグル	変化なし
0x1	立ち上がり	立ち下がり
0x0	出力しない	

(デフォルト: 0x0)

TOUTBMD[1:0]はコンパレータモード用の制御ビットで、キャプチャモード時は無効です。

## D[11:10] Reserved

## D9 TOUTBINV: TOUT B Invert Bit

TOUT B信号(TOUTB<sub>x</sub>出力)の極性を選択します。

1(R/W): 反転(アクティブLow)

0(R/W): 通常(アクティブHigh) (デフォルト)

TOUTBINVに1を書き込むと、TOUT B出力用にアクティブLowの信号(Offレベル = High)が生成されます。TOUTBINVが0の場合は、アクティブHighの信号(Offレベル = Low)が生成されます。

TOUTBINVはコンパレータモード用の制御ビットで、キャプチャモード時は無効です。

**D8 CCBMD: T16A\_CCB Register Mode Select Bit**

T16A\_CCB<sub>x</sub>レジスタの機能(コンパレータモードまたはキャプチャモード)を選択します。

1(R/W): キャプチャモード

0(R/W): コンパレータモード(デフォルト)

CCBMDに1を書き込むと、T16A\_CCB<sub>x</sub>レジスタは外部トリガ信号によってカウンタ値が取り込まれるキャプチャBレジスタとして機能します(キャプチャモード)。CCBMDが0の場合は、コンペアB信号を生成するための比較値を書き込んでおくコンペアBレジスタとして機能しません(コンパレータモード)。

**D[7:6] CAPATRG[1:0]: Capture A Trigger Select Bits**

キャプチャAレジスタにカウンタ値を取り込む、外部信号(CAPA<sub>x</sub>)のトリガエッジを選択します。

表11.8.6 キャプチャAトリガエッジの選択

CAPATRG[1:0]	トリガエッジ
0x3	立ち下がりおよび立ち上がりエッジ
0x2	立ち下がりエッジ
0x1	立ち上がりエッジ
0x0	トリガなし

(デフォルト: 0x0)

CAPATRG[1:0]はキャプチャモード用の制御ビットで、コンパレータモード時は無効です。

**D[5:4] TOUTAMD[1:0]: TOUT A Mode Select Bits**

TOUT A信号波形(TOUTA<sub>x</sub>出力)をコンペアA信号とコンペアB信号でどのように変化させるか設定します。また、TOUT A出力のOn/Offも本ビットで制御します。

表11.8.7 TOUT A信号生成モード

TOUTAMD[1:0]	コンペアA発生時	コンペアB発生時
0x3	変化なし	トグル
0x2	トグル	変化なし
0x1	立ち上がり	立ち下がり
0x0	出力しない	

(デフォルト: 0x0)

TOUTAMD[1:0]はコンパレータモード用の制御ビットで、キャプチャモード時は無効です。

**D[3:2] Reserved****D1 TOUTAINV: TOUT A Invert Bit**

TOUT A信号(TOUTA<sub>x</sub>出力)の極性を選択します。

1(R/W): 反転(アクティブLow)

0(R/W): 通常(アクティブHigh) (デフォルト)

TOUTAINVに1を書き込むと、TOUT A出力用にアクティブLowの信号(Offレベル = High)が生成されます。TOUTAINVが0の場合は、アクティブHighの信号(Offレベル = Low)が生成されます。

TOUTAINVはコンパレータモード用の制御ビットで、キャプチャモード時は無効です。

**D0 CCAMD: T16A\_CCA Register Mode Select Bit**

T16A\_CCA<sub>x</sub>レジスタの機能(コンパレータモードまたはキャプチャモード)を選択します。

1(R/W): キャプチャモード

0(R/W): コンパレータモード(デフォルト)

CCAMDに1を書き込むと、T16A\_CCA<sub>x</sub>レジスタは外部トリガ信号によってカウンタ値が取り込まれるキャプチャAレジスタとして機能します(キャプチャモード)。CCAMDが0の場合は、コンペアA信号を生成するための比較値を書き込んでおくコンペアAレジスタとして機能しません(コンパレータモード)。

## T16A Comparator/Capture Ch.x A Data Register (T16A\_CCAx)

Register name	Address	Bit	Name	Function	Setting	Init.	R/W	Remarks
T16A Comparator/Capture Ch.x A Data Register (T16A_CCAx)	0x5406 (16 bits)	D15-0	CCA[15:0]	Compare/capture A data CCA15 = MSB CCA0 = LSB	0x0 to 0xffff	0x0	R/W	

### D[15:0] CCA[15:0]: Compare/Capture A Data Bits

コンパレータモード時(CCAMD/ T16A\_CCCTLxレジスタ = 0)

カウンタ値と比較するコンペアAデータを設定します。

CBUFEN/T16A\_CTLxレジスタが0に設定されている場合、コンペアAデータは、このレジスタに書き込んでから、T16A2のカウントクロックで2サイクル経過後にコンペアAレジスタに反映されます。

CBUFENが1に設定されている場合、このレジスタへのデータ書き込みはコンペアAバッファに対して行われます。バッファの内容はコンペアB信号が発生した時点でコンペアAレジスタにロードされます。

読み出し時はCBUFENの設定にかかわらず、コンペアAレジスタがアクセスされます。

設定したデータがカウンタデータと比較され、内容が一致したところでコンペアA信号がアクティブになると同時に割り込み要因が発生します。また、TOUTAMD[1:0]/T16A\_CCCTLxレジスタまたはTOUTBMD[1:0]/T16A\_CCCTLxレジスタを0x2または0x1に設定している場合はTOUT出力波形が変化します。これらの処理は、カウンタのデータやカウントアップ動作には影響を与えません。

キャプチャモード時(CCAMD = 1)

CAPATRG[1:0]/T16A\_CCCTLxレジスタで指定した外部トリガ信号(CAPAx)のエッジによりカウンタ値がキャプチャされると、その値が本レジスタにロードされます。この時点でキャプチャA割り込みを発生させることができますので、割り込み処理内で取り込まれたカウンタ値を読み出し可能です。

## T16A Comparator/Capture Ch.x B Data Register (T16A\_CCBx)

Register name	Address	Bit	Name	Function	Setting	Init.	R/W	Remarks
T16A Comparator/Capture Ch.x B Data Register (T16A_CCBx)	0x5408 (16 bits)	D15-0	CCB[15:0]	Compare/capture B data CCB15 = MSB CCB0 = LSB	0x0 to 0xffff	0x0	R/W	

### D[15:0] CCB[15:0]: Compare/Capture B Data Bits

コンパレータモード時(CCBMD/ T16A\_CCCTLxレジスタ = 0)

カウンタ値と比較するコンペアBデータを設定します。

CBUFEN/T16A\_CTLxレジスタが0に設定されている場合、コンペアBデータは、このレジスタに書き込んでから、T16A2のカウントクロックで2サイクル経過後にコンペアBレジスタに反映されます。

CBUFENが1に設定されている場合、このレジスタへのデータ書き込みはコンペアBバッファに対して行われます。バッファの内容はコンペアB信号が発生した時点でコンペアBレジスタにロードされます。

読み出し時はCBUFENの設定にかかわらず、コンペアBレジスタがアクセスされます。

設定したデータがカウンタデータと比較され、内容が一致したところでコンペアB信号がアクティブになると同時に割り込み要因が発生します。カウンタも0にリセットされます。また、TOUTAMD[1:0]/T16A\_CCCTLxレジスタまたはTOUTBMD[1:0]/T16A\_CCCTLxレジスタを0x3または0x1に設定している場合はTOUT出力波形が変化します。

キャプチャモード時(CCBMD = 1)

CAPBTRG[1:0]/T16A\_CCCTLxレジスタで指定した外部トリガ信号(CAPBx)のエッジによりカウンタ値がキャプチャされると、その値が本レジスタにロードされます。この時点でキャプチャB割り込みを発生させることができますので、割り込み処理内で取り込まれたカウンタ値を読み出し可能です。

## T16A Comparator/Capture Ch.x Interrupt Enable Register (T16A\_IENx)

Register name	Address	Bit	Name	Function	Setting	Init.	R/W	Remarks
T16A Comparator/ Capture Ch.x Interrupt Enable Register (T16A_IENx)	0x540a (16 bits)	D15-6	–	reserved	–	–	–	0 when being read.
		D5	<b>CAPBOWIE</b>	Capture B overwrite interrupt enable	1 Enable 0 Disable	0	R/W	
		D4	<b>CAPAOWIE</b>	Capture A overwrite interrupt enable	1 Enable 0 Disable	0	R/W	
		D3	<b>CAPBIE</b>	Capture B interrupt enable	1 Enable 0 Disable	0	R/W	
		D2	<b>CAPAIE</b>	Capture A interrupt enable	1 Enable 0 Disable	0	R/W	
		D1	<b>CBIE</b>	Compare B interrupt enable	1 Enable 0 Disable	0	R/W	
		D0	<b>CAIE</b>	Compare A interrupt enable	1 Enable 0 Disable	0	R/W	

## D[15:6] Reserved

**D5 CAPBOWIE: Capture B Overwrite Interrupt Enable Bit**

キャプチャ Bオーバーライト割り込みを許可または禁止します。

1(R/W): 割り込み許可

0(R/W): 割り込み禁止(デフォルト)

CAPBOWIEを1に設定するとITCへのキャプチャ Bオーバーライト割り込み要求が許可され、0に設定すると割り込みが禁止されます。

**D4 CAPAOWIE: Capture A Overwrite Interrupt Enable Bit**

キャプチャ Aオーバーライト割り込みを許可または禁止します。

1(R/W): 割り込み許可

0(R/W): 割り込み禁止(デフォルト)

CAPAOWIEを1に設定するとITCへのキャプチャ Aオーバーライト割り込み要求が許可され、0に設定すると割り込みが禁止されます。

**D3 CAPBIE: Capture B Interrupt Enable Bit**

キャプチャ B割り込みを許可または禁止します。

1(R/W): 割り込み許可

0(R/W): 割り込み禁止(デフォルト)

CAPBIEを1に設定するとITCへのキャプチャ B割り込み要求が許可され、0に設定すると割り込みが禁止されます。

**D2 CAPAIE: Capture A Interrupt Enable Bit**

キャプチャ A割り込みを許可または禁止します。

1(R/W): 割り込み許可

0(R/W): 割り込み禁止(デフォルト)

CAPAIEを1に設定するとITCへのキャプチャ A割り込み要求が許可され、0に設定すると割り込みが禁止されます。

**D1 CBIE: Compare B Interrupt Enable Bit**

コンペアB割り込みを許可または禁止します。

1(R/W): 割り込み許可

0(R/W): 割り込み禁止(デフォルト)

CBIEを1に設定するとITCへのコンペアB割り込み要求が許可され、0に設定すると割り込みが禁止されます。

**D0 CAIE: Compare A Interrupt Enable Bit**

コンペアA割り込みを許可または禁止します。

1(R/W): 割り込み許可

0(R/W): 割り込み禁止(デフォルト)

CAIEを1に設定するとITCへのコンペアA割り込み要求が許可され、0に設定すると割り込みが禁止されます。

## T16A Comparator/Capture Ch.x Interrupt Flag Register (T16A\_IFLGx)

Register name	Address	Bit	Name	Function	Setting		Init.	R/W	Remarks
T16A Comparator/ Capture Ch.x Interrupt Flag Register (T16A_IFLGx)	0x540c (16 bits)	D15-6	-	reserved		-	-	-	0 when being read.
		D5	CAPBOWIF	Capture B overwrite interrupt flag	1 Cause of interrupt occurred	0 Cause of interrupt not occurred	0	R/W	Reset by writing 1.
		D4	CAPAOWIF	Capture A overwrite interrupt flag			0	R/W	
		D3	CAPBIF	Capture B interrupt flag			0	R/W	
		D2	CAPAIF	Capture A interrupt flag			0	R/W	
		D1	CBIF	Compare B interrupt flag			0	R/W	
		D0	CAIF	Compare A interrupt flag			0	R/W	

## D[15:6] Reserved

## D5 CAPBOWIF: Capture B Overwrite Interrupt Flag Bit

キャプチャ Bオーバーライト割り込み要因の発生状態を示す割り込みフラグです。

1(R): 割り込み要因あり

0(R): 割り込み要因なし(デフォルト)

1(W): フラグをリセット

0(W): 無効

CAPBOWIFはT16A2割り込みフラグで、キャプチャ Bレジスタが上書きされると1にセットされます。CAPBOWIFは1の書き込みによりリセットされます。

## D4 CAPAOWIF: Capture A Overwrite Interrupt Flag Bit

キャプチャ Aオーバーライト割り込み要因の発生状態を示す割り込みフラグです。

1(R): 割り込み要因あり

0(R): 割り込み要因なし(デフォルト)

1(W): フラグをリセット

0(W): 無効

CAPAOWIFはT16A2割り込みフラグで、キャプチャ Aレジスタが上書きされると1にセットされます。CAPAOWIFは1の書き込みによりリセットされます。

## D3 CAPBIF: Capture B Interrupt Flag Bit

キャプチャ B割り込み要因の発生状態を示す割り込みフラグです。

1(R): 割り込み要因あり

0(R): 割り込み要因なし(デフォルト)

1(W): フラグをリセット

0(W): 無効

CAPBIFはT16A2割り込みフラグで、カウンタ値がキャプチャ Bレジスタに取り込まれると1にセットされます。CAPBIFは1の書き込みによりリセットされます。

## D2 CAPAIF: Capture A Interrupt Flag Bit

キャプチャ A割り込み要因の発生状態を示す割り込みフラグです。

1(R): 割り込み要因あり

0(R): 割り込み要因なし(デフォルト)

1(W): フラグをリセット

0(W): 無効

CAPAIFはT16A2割り込みフラグで、カウンタ値がキャプチャ Aレジスタに取り込まれると1にセットされます。CAPAIFは1の書き込みによりリセットされます。

## D1 CBIF: Compare B Interrupt Flag Bit

コンペアB割り込み要因の発生状態を示す割り込みフラグです。

1(R): 割り込み要因あり

0(R): 割り込み要因なし(デフォルト)

1(W): フラグをリセット

0(W): 無効

CBIFはT16A2割り込みフラグで、カウンタがコンペアBレジスタの設定値に一致すると1にセットされます。CBIFは1の書き込みによりリセットされます。



**D0 CAIF: Compare A Interrupt Flag Bit**

コンペアA割り込み要因の発生状態を示す割り込みフラグです。

1(R): 割り込み要因あり

0(R): 割り込み要因なし(デフォルト)

1(W): フラグをリセット

0(W): 無効

CAIFはT16A2割り込みフラグで、カウンタがコンペアAレジスタの設定値に一致すると1にセットされます。CAIFは1の書き込みによりリセットされます。

# 12 計時タイマ(CT)

## 12.1 CTモジュールの概要

S1C17153はOSC1Aクロックを源振とする計時タイマモジュール(CT)を内蔵しています。このタイマは周期的な割り込みを発生可能で、ソフトウェアによる計時機能を実現できます。CTモジュールの主な機能と特長を以下に示します。

- 8ビットバイナリカウンタ(128Hz~1Hz)
- 32Hz、8Hz、2Hz、1Hz割り込みを発生可能

図12.1.1にCTの構成を示します。



図12.1.1 CTの構成

CTモジュールはOSC1Aクロックを分周した256Hz信号を入力クロックとする8ビットのバイナリカウンタで構成され、各ビット(128~1Hz)のデータをソフトウェアによって読み出すことができます。また、計時タイマは32Hz、8Hz、2Hz、1Hzの各信号によって割り込みを発生させることができます。通常はこの計時タイマを、時計などのような各種の計時機能に使用します。

## 12.2 動作クロック

CTモジュールはCLGモジュールが出力する256Hzクロック(OSC1A分周回路から出力される256Hzクロック)を動作クロックとして使用します。したがって、CTモジュールを動作させるには、OSC1A発振回路をOnさせておく必要があります。ただし、OSC1A発振回路がOnの場合でも、スリープ時にはCTモジュールにクロックは供給されません。クロックの制御については、“クロックジェネレータ(CLG)”の章を参照してください。

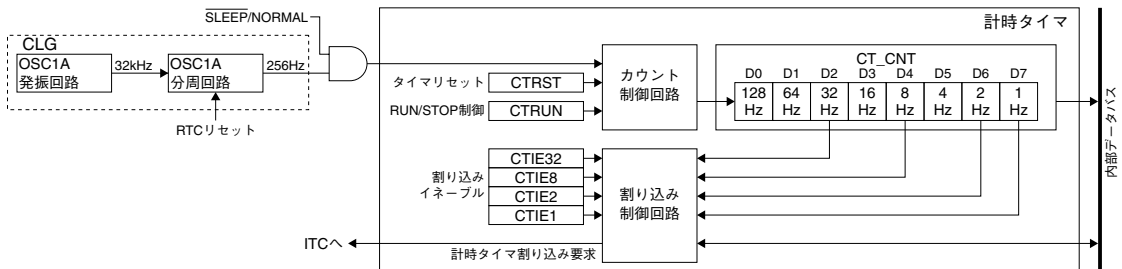
- 注:
- CTモジュールの入力クロックは、OSC1Aクロック周波数が32.768kHzの場合に256Hzとなります。それ以外のOSC1Aクロック周波数では、本章に記載の周波数が変わります。
  - OSC1A分周回路はRTCをスタートさせた(RTCRUN/RTC\_CTLレジスタに1を書き込んだ)時点でリセットされます。このリセットから256Hzクロックの周期が新たに始まりますので、CTモジュールのカウント動作にも影響します。

## 12.3 タイマのリセット

タイマをリセットするには、CTRST/CT\_CTLレジスタに1を書き込みます。カウンタが0にクリアされます。この操作以外では、イニシャルリセットによりカウンタがクリアされます。

## 12.4 タイマRUN/STOP制御

タイマの動作を開始させる前に、以下の設定を行ってください。

- (1) 割り込みを使用する場合は、割り込みレベルを設定し、計時タイマの割り込みを許可します。12.5節を参照してください。
- (2) タイマをリセットします。12.3節を参照してください。

計時タイマには、Run/Stopを制御するCTRUN/CT\_CTLレジスタが設けられています。

計時タイマはCTRUNに1を書き込むことによって動作を開始します。CTRUNに0を書き込むとクロックの入力が禁止され、動作は停止します。

この制御はカウンタ(CT\_CNTレジスタ)のデータには影響を与えません。カウントの停止中もカウンタのデータは保持されており、そのデータから継続してカウントを開始させることができます。CTRUNとCTRSTに同時に1を書き込んだ場合、計時タイマはカウンタをリセット後にカウントを開始します。

カウント中は32Hz、8Hz、2Hz、1Hz信号の立ち下がりエッジでそれぞれの割り込み要因が発生します。割り込みを許可している場合は、割り込み要求が割り込みコントローラ(ITC)に送られます。



図12.4.1 計時タイマのタイミングチャート

注: • タイマはCTRUNへの書き込みに対して、256Hz信号の立ち下がりエッジに同期して実際にRun/Stop状態となります。したがって、CTRUNに0を書き込んだ場合は、“+1”余分にカウントしたところでタイマが停止状態となります。また、このときCTRUNは実際にタイマがStop状態となるまで、読み出しに対して1を保持します。図12.4.2にRun/Stop制御のタイミングチャートを示します。

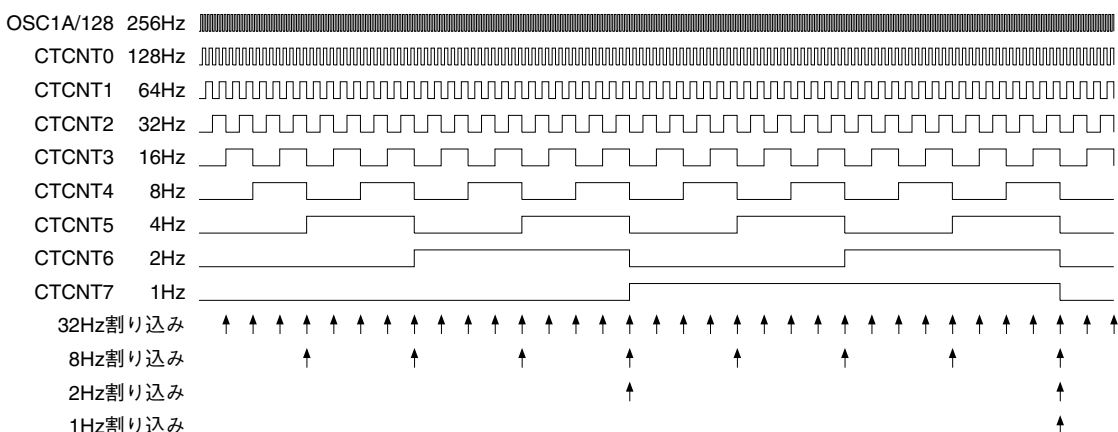

図12.4.2 Run/Stop制御のタイミングチャート

- タイマが動作している状態(CTRUN = 1)でslp命令を実行した場合は、SLEEP状態からの復帰時にタイマが不安定な動作となります。したがって、SLEEP状態へ移行する場合は、slp命令の実行以前に計時タイマを停止状態(CTRUN = 0)に設定してください。

## 12.5 CT割り込み

CTモジュールには、以下の4種類の割り込みを発生させる機能があります。

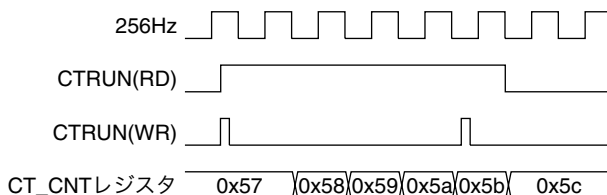
- 32Hz割り込み
- 8Hz割り込み
- 2Hz割り込み
- 1Hz割り込み

CTモジュールは、上記4種類の割り込み要因が共有する1本の割り込み信号を割り込みコントローラ(ITC)に対して出力します。発生した割り込み要因を特定するには、CTモジュール内の割り込みフラグを読み出してください。

### 32Hz、8Hz、2Hz、1Hz割り込み

32Hz、8Hz、2Hz、1Hz信号の立ち下がりエッジで、CTモジュール内の割り込みフラグが1にセットされます。割り込みフラグに対応する割り込みイネーブルビットが1(割り込み許可)に設定されている場合、同時に割り込み要求がITCに出力されます。ITCとS1C17コアの割り込み条件が成立していれば割り込みが発生します。割り込みイネーブルビットが0(割り込み禁止、デフォルト)に設定されていると、その要因による割り込み要求はITCに送られません。

表12.5.1 計時タイマ割り込みフラグと割り込みイネーブルビット

割り込み要因	割り込みフラグ	割り込みイネーブルビット
32Hz割り込み	CTIF32/CT_IFLGレジスタ	CTIE32/CT_IMSKレジスタ
8Hz割り込み	CTIF8/CT_IFLGレジスタ	CTIE8/CT_IMSKレジスタ
2Hz割り込み	CTIF2/CT_IFLGレジスタ	CTIE2/CT_IMSKレジスタ
1Hz割り込み	CTIF1/CT_IFLGレジスタ	CTIE1/CT_IMSKレジスタ

割り込み処理の詳細については、“割り込みコントローラ(ITC)”の章を参照してください。

注: • CT割り込み発生後は、同じ割り込みを再度発生させないために、割り込み処理ルーチン内で、CTモジュール内の割り込みフラグをリセットする必要があります。

- 不要な割り込みの発生を防止するため、割り込みイネーブルビットによってCT割り込みを許可する前に、割り込みフラグをリセットしてください。割り込みフラグは1の書き込みによりリセットされます。

## 12.6 制御レジスタ詳細

表12.6.1 CTレジスタ一覧

アドレス	レジスタ名		機能
0x5000	CT_CTL	Clock Timer Control Register	タイマのリセットとRUN/STOP制御
0x5001	CT_CNT	Clock Timer Counter Register	カウンタデータ
0x5002	CT_IMSK	Clock Timer Interrupt Mask Register	割り込みマスクの設定
0x5003	CT_IFLG	Clock Timer Interrupt Flag Register	割り込み発生状態の表示/リセット

以下、CTモジュールのレジスタを個々に説明します。

注: レジスタにデータを書き込む際、“Reserved”のビットには必ず0を書き込み、1は書き込まないでください。

### Clock Timer Control Register (CT\_CTL)

Register name	Address	Bit	Name	Function	Setting	Init.	R/W	Remarks	
Clock Timer Control Register (CT_CTL)	0x5000 (8 bits)	D7-5	-	reserved	-	-	-	0 when being read.	
		D4	CTRST	Clock timer reset	1   Reset	0   Ignored	0		W
		D3-1	-	reserved	-	-	-		-
		D0	CTRUN	Clock timer run/stop control	1   Run	0   Stop	0		R/W

D[7:5] Reserved

## 12 計時タイマ(CT)

### D4 CTRST: Clock Timer Reset Bit

タイマをリセットします。

1(W): リセット

0(W): 無効

0(R): 読み出し時は常時0(デフォルト)

このビットに1を書き込むことによって、カウンタが0x0にリセットされます。タイマがRun状態でリセットを行うとリセット直後にリスタートします。また、Stop状態の場合はリセットデータ0x0が保持されます。

### D[3:1] Reserved

### D0 CTRUN: Clock Timer Run/Stop Control Bit

タイマのRun/Stopを制御します。

1(R/W): Run

0(R/W): Stop(デフォルト)

タイマはCTRUNに1を書き込むことによってカウントを開始し、0の書き込みにより停止します。Stop状態ではリセットか次にRun状態にするまで、カウンタのデータは保持されます。

## Clock Timer Counter Register (CT\_CNT)

Register name	Address	Bit	Name	Function	Setting	Init.	R/W	Remarks
Clock Timer Counter Register (CT_CNT)	0x5001 (8 bits)	D7-0	CTCNT[7:0]	Clock timer counter value	0x0 to 0xff	0x0	R	

### D[7:0] CTCNT[7:0]: Clock Timer Counter Value Bits

カウンタデータが読み出せます。(デフォルト: 0x0)

このレジスタはリードオンリのため、データの書き込みはできません。

各ビットと周波数の対応は以下のとおりです。

D7: 1Hz

D6: 2Hz

D5: 4Hz

D4: 8Hz

D3: 16Hz

D2: 32Hz

D1: 64Hz

D0: 128Hz

注: カウント動作中にこのレジスタを読み出すと、カウンタ値が正しく読み出されない(読み出し値が不定になる)ことがあります。カウンタ値を2回続けて読み出し、2回とも同じ結果が得られた場合にその値を有効としてください。

## Clock Timer Interrupt Mask Register (CT\_IMSK)

Register name	Address	Bit	Name	Function	Setting	Init.	R/W	Remarks
Clock Timer Interrupt Mask Register (CT_IMSK)	0x5002 (8 bits)	D7-4	-	reserved	-	-	-	0 when being read.
		D3	CTIE32	32 Hz interrupt enable	1 Enable 0 Disable	0	R/W	
		D2	CTIE8	8 Hz interrupt enable	1 Enable 0 Disable	0	R/W	
		D1	CTIE2	2 Hz interrupt enable	1 Enable 0 Disable	0	R/W	
		D0	CTIE1	1 Hz interrupt enable	1 Enable 0 Disable	0	R/W	

本レジスタは、CTモジュールの32Hz、8Hz、2Hz、1Hz信号による割り込み要求を個々に許可または禁止します。CTIE\*ビットを1に設定すると、対応する周波数の信号の立ち上がりエッジによるCT割り込み要求が許可され、0に設定すると割り込みが禁止されます。

### D[7:4] Reserved

- D3 CTIE32: 32 Hz Interrupt Enable Bit**  
32Hz信号による割り込みを許可または禁止します。  
1(R/W): 割り込み許可  
0(R/W): 割り込み禁止(デフォルト)
- D2 CTIE8: 8 Hz Interrupt Enable Bit**  
8Hz信号による割り込みを許可または禁止します。  
1(R/W): 割り込み許可  
0(R/W): 割り込み禁止(デフォルト)
- D1 CTIE2: 2 Hz Interrupt Enable Bit**  
2Hz信号による割り込みを許可または禁止します。  
1(R/W): 割り込み許可  
0(R/W): 割り込み禁止(デフォルト)
- D0 CTIE1: 1 Hz Interrupt Enable Bit**  
1Hz信号による割り込みを許可または禁止します。  
1(R/W): 割り込み許可  
0(R/W): 割り込み禁止(デフォルト)

## Clock Timer Interrupt Flag Register (CT\_IFLG)

Register name	Address	Bit	Name	Function	Setting	Init.	R/W	Remarks	
Clock Timer Interrupt Flag Register (CT_IFLG)	0x5003 (8 bits)	D7-4	–	reserved	–	–	–	0 when being read.	
		D3	CTIF32	32 Hz interrupt flag	1 Cause of interrupt occurred	0 Cause of interrupt not occurred	0	R/W	Reset by writing 1.
		D2	CTIF8	8 Hz interrupt flag			0	R/W	
		D1	CTIF2	2 Hz interrupt flag			0	R/W	
		D0	CTIF1	1 Hz interrupt flag			0	R/W	

本レジスタは、CTモジュールの32Hz、8Hz、2Hz、1Hz信号による割り込み要因の発生状態を示します。CT割り込みが発生した場合は、本レジスタの割り込みフラグを読み出して発生した割り込み要因(周波数)を特定してください。CTIF\*は32Hz、8Hz、2Hz、1Hz割り込みに個々に対応するCTモジュールの割り込みフラグで、各信号の立ち下がりエッジで1にセットされます。CTIF\*は1の書き込みによりリセットされます。

### D[7:4] Reserved

- D3 CTIF32: 32 Hz Interrupt Flag Bit**  
32Hz割り込み要因の発生状態を示す割り込みフラグです。  
1(R): 割り込み要因あり  
0(R): 割り込み要因なし(デフォルト)  
1(W): フラグをリセット  
0(W): 無効
- D2 CTIF8: 8 Hz Interrupt Flag Bit**  
8Hz割り込み要因の発生状態を示す割り込みフラグです。  
1(R): 割り込み要因あり  
0(R): 割り込み要因なし(デフォルト)  
1(W): フラグをリセット  
0(W): 無効
- D1 CTIF2: 2 Hz Interrupt Flag Bit**  
2Hz割り込み要因の発生状態を示す割り込みフラグです。  
1(R): 割り込み要因あり  
0(R): 割り込み要因なし(デフォルト)  
1(W): フラグをリセット  
0(W): 無効
- D0 CTIF1: 1 Hz Interrupt Flag Bit**  
1Hz割り込み要因の発生状態を示す割り込みフラグです。  
1(R): 割り込み要因あり  
0(R): 割り込み要因なし(デフォルト)  
1(W): フラグをリセット  
0(W): 無効

# 13 ウォッチドッグタイマ(WDT)

## 13.1 WDTモジュールの概要

S1C17153はOSC1A発振回路を源振とするウォッチドッグタイマモジュール(WDT)を内蔵しています。このタイマはCPUの暴走検出に使用します。

WDTモジュールの主な機能と特長を以下に示します。

- 10ビットアップカウンタ
- カウンタのオーバーフローによりリセットまたはNMIを発生可能

図13.1.1にWDTの構成を示します。



図13.1.1 WDTの構成

WDTモジュールは $131072/f_{OSC1A}$ 秒( $f_{OSC1A} = 32.768\text{kHz}$ の場合4秒)以上リセットが行われない場合、CPUに対してNMIまたはリセット(ソフトウェアで選択可能)を発生します。

ソフトウェアによってこの周期以内にWDTをリセットし、NMI/リセットが発生しないように処理しておくことで、その処理ルーチンを通らないようなプログラムの暴走を検出することができます。

## 13.2 動作クロック

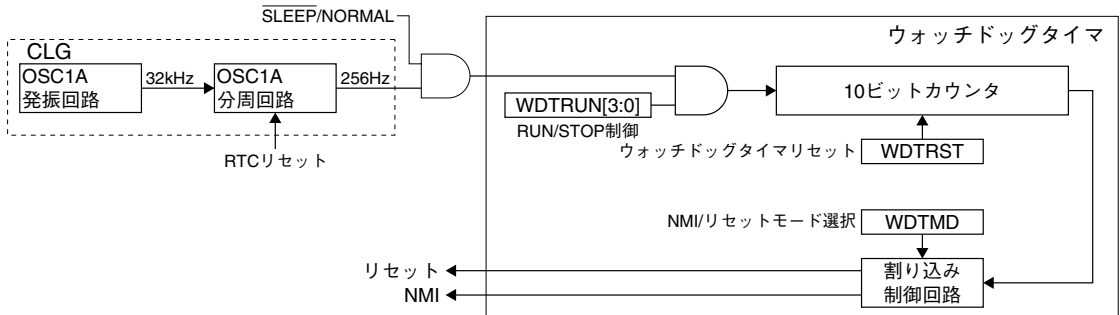
WDTモジュールはCLGモジュールが出力する256Hzクロック(OSC1A分周回路から出力される256Hzクロック)を動作クロックとして使用します。したがって、WDTモジュールを動作させるには、OSC1A発振回路をOnさせておく必要があります。ただし、OSC1A発振回路がOnの場合でも、スリープ時にはWDTモジュールにクロックは供給されません。クロックの制御については、“クロックジェネレータ(CLG)”の章を参照してください。

注: • WDTモジュールの入力クロックは、OSC1Aクロック周波数が32.768kHzの場合に256Hzとなります。それ以外のOSC1Aクロック周波数では、本章に記載の周波数や時間が変わります。

- OSC1A分周回路はRTCをスタートさせた(RTCRUN/RTC\_CTLレジスタに1を書き込んだ)時点でリセットされます。このリセットから256Hzクロックの周期が新たに始まりますので、WDTモジュールのカウント動作にも影響します。

## 13.3 WDTの制御

### 13.3.1 NMI/リセットモードの選択

NMI/リセット発生周期以内にWDTがリセットされなかった場合に、NMI信号を出力するかリセット信号を出力するかWDTMD/WDT\_STレジスタで選択できます。

NMIを発生させるにはWDTMDを0(デフォルト)に、リセットを発生させるには1に設定します。

### 13.3.2 WDTのRUN/STOP制御

WDTはWDTRUN[3:0]/WDT\_CTLレジスタに0b1010以外の値を書き込むことでカウントを開始し、0b1010を書き込むと停止します。

イニシャルリセット時はWDTRUN[3:0]が0b1010に設定され、WDTは停止状態となります。

カウンタの値によってはRun直後にNMI/リセットが発生する場合がありますので、WDTをRunさせる際には次節で説明するWDTのリセットも同時に行ってください。

### 13.3.3 WDTのリセット

WDTをリセットするには、WDTRST/WDT\_CTLレジスタに1を書き込みます。

WDTを使用する場合は、NMI/リセットが発生する前にWDTをリセットするルーチンを定期的に処理される場所に用意しておきます。このルーチンは $131072/f_{osc1A}$ 秒( $f_{osc1A} = 32.768\text{kHz}$ の場合4秒)周期以内で処理されるようにしてください。リセット後、WDTは新たなNMI/リセット発生周期のカウントを始めます。

何らかの原因によってWDTがNMI/リセット発生周期以内にリセットされなかった場合、NMIまたはリセットによってCPUは割り込み処理に移行し、割り込みベクタを読み出して割り込み処理ルーチンを実行します。

リセットのベクタアドレスはTTBR + 0x0、NMIのベクタアドレスはTTBR + 0x08です。

WDTがリセットされずにカウンタがオーバーフローしてNMIが発生した場合は、WDTST/WDT\_STレジスタが1に設定されます。

このビットはNMIの発生元がWDTであることを確認するために設けられています。

1にセットされたWDTSTはWDTをリセットすることで0にクリアされます。

### 13.3.4 HALT, SLEEPモード時の動作

#### HALTモード時

HALTモード時はクロックが供給されるため、WDTは動作します。したがって、NMI/リセット発生周期以上、HALTモードを続けるとNMIまたはリセットによりHALTモードが解除されます。

HALTモード時にWDTを無効にするには、halt命令実行前にWDTRUN[3:0]/WDT\_CTLレジスタに0b1010を書き込んでWDTを停止させてください。HALTモードを解除した後は、動作を再開させる前にWDTをリセットしてください。

#### SLEEPモード時

SLEEPモード時はCLGモジュールからのクロックの供給が停止します。したがって、WDTも動作を停止します。SLEEPモード解除後に不要なNMIまたはリセットが発生することを防ぐため、slp命令の実行前にWDTをリセットしてください。また、必要に応じWDTRUN[3:0]によってWDTを停止させてください。

## 13.4 制御レジスタ詳細

表13.4.1 WDTレジスタ一覧

アドレス	レジスタ名		機能
0x5040	WDT_CTL	Watchdog Timer Control Register	タイマのリセットとRUN/STOP制御
0x5041	WDT_ST	Watchdog Timer Status Register	タイマモードの設定とNMI状態表示

以下、WDTモジュールのレジスタを個々に説明します。

注: レジスタにデータを書き込む際、“Reserved”のビットには必ず0を書き込み、1は書き込まないでください。



## Watchdog Timer Control Register (WDT\_CTL)

Register name	Address	Bit	Name	Function	Setting	Init.	R/W	Remarks	
Watchdog Timer Control Register (WDT_CTL)	0x5040 (8 bits)	D7-5	—	reserved	—	—	—	0 when being read.	
		D4	WDTRST	Watchdog timer reset	1   Reset	0   Ignored	0	W	
		D3-0	WDRUN[3:0]	Watchdog timer run/stop control	Other than 1010 Run	1010 Stop	1010	R/W	

### D[7:5] Reserved

#### D4 WDTRST: Watchdog Timer Reset Bit

WDTをリセットします。

1(W): リセット

0(W): 無効

0(R): 読み出し時は常時0(デフォルト)

注: WDTを使用する場合は、NMI/リセット発生周期( $f_{OSC1A} = 32.768\text{kHz}$ の場合4秒)以内に本ビットに1を書き込み、WDTをリセットする必要があります。この書き込みでアップカウンタは0にリセットされ、そこから新たなNMI/リセット発生周期のカウントを始めます。

### D[3:0] WDRUN[3:0]: Watchdog Timer Run/Stop Control Bits

WDTのRun/Stopを制御します。

0b1010以外(R/W): Run

0b1010(R/W): Stop(デフォルト)

注: WDTをRunさせる場合は、不要なNMIまたはリセットの発生を防ぐため、必ずWDTのリセットも行ってください。

## Watchdog Timer Status Register (WDT\_ST)

Register name	Address	Bit	Name	Function	Setting	Init.	R/W	Remarks	
Watchdog Timer Status Register (WDT_ST)	0x5041 (8 bits)	D7-2	—	reserved	—	—	—	0 when being read.	
		D1	WDTMD	NMI/Reset mode select	1   Reset	0   NMI	0	R/W	
		D0	WDTST	NMI status	1   NMI occurred	0   Not occurred	0	R	

### D[7:2] Reserved

#### D1 WDTMD: NMI/Reset Mode Select Bit

カウンタのオーバーフロー時にNMIとリセットのどちらを発生させるか選択します。

1(R/W): リセット

0(R/W): NMI(デフォルト)

本ビットを1に設定すると、カウンタがオーバーフローした時点でリセット信号を出力します。0に設定した場合はNMI信号を出力します。

#### D0 WDTST: NMI Status Bit

カウンタがオーバーフローしてNMIが発生したことを示します。

1(R): NMI発生(カウンタオーバーフロー)

0(R): NMI未発生(デフォルト)

このビットはNMIの発生元がWDTであることを確認するために設けられています。1にセットされたWDTSTはWDTをリセットすることで0にクリアされます。リセット出力選択時も、カウンタオーバーフローで一旦セットされますが、イニシャルリセットによりクリアされ確認することはできません。

# 14 UART

## 14.1 UARTモジュールの概要

S1C17153は、非同期通信用にUARTモジュールを内蔵しています。2バイトの受信データバッファと1バイトの送信データバッファを備え、連続した送受信が可能です。また、本UARTモジュールにはRZI変調/復調回路が組み込まれており、簡単な外付け回路の追加のみで、IrDA 1.0に対応する赤外線通信回路を構成することができます。

UARTモジュールの主な機能と特長を以下に示します。

- チャンネル数: 1チャンネル
- 転送レート: 150~230,400bps(IrDAモードでは150~115,200bps)
- 転送クロック: 内部クロック(ボーレートジェネレータ出力)または外部クロック(SCLK入力)を選択可能
- データ長: 7または8ビット(LSB先頭)
- パリティモード: 偶数、奇数、パリティなし
- ストップビット: 1または2ビット
- スタートビット: 1ビット固定
- 全二重通信に対応
- 2バイトの受信データバッファと1バイトの送信データバッファを内蔵
- ファインモード(微調整機能)付きボーレートジェネレータを内蔵
- 内蔵RZI変調/復調回路によりIrDA 1.0赤外線通信に対応
- パリティエラー、フレーミングエラー、オーバーランエラーを検出可能
- 受信バッファフル、送信バッファエンpty、転送終了、受信エラー割り込みを発生可能

図14.1.1に、UARTの構成を示します。



図14.1.1 UARTの構成

注: レジスタ名や端子名の‘x’はチャンネル番号(0)を表します。

例: UART\_CTLxレジスタ

Ch.0: UART\_CTL0レジスタ

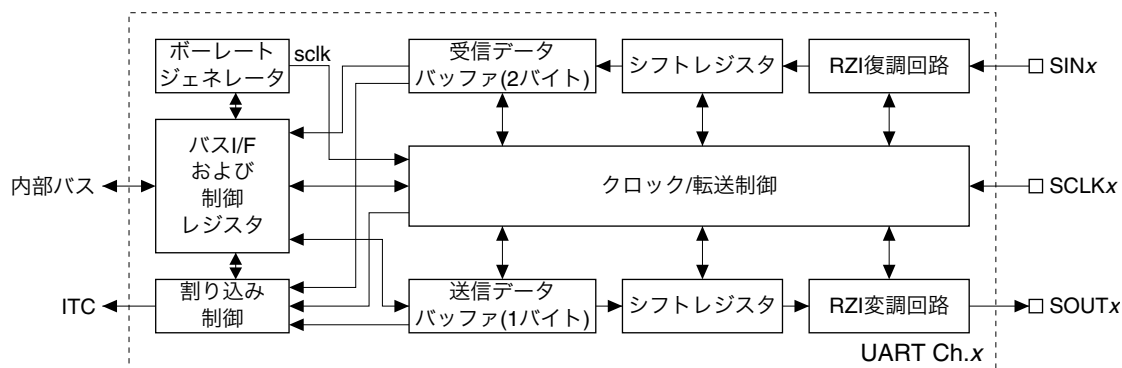
## 14.2 UART入出力端子

表14.2.1にUARTモジュールの入出力端子の一覧を示します。

表14.2.1 UART端子一覧

端子名	I/O	本数	機能
SIN0 (Ch.0)	I	1	UARTデータ入力端子 外部シリアルデバイスから送られるシリアルデータを入力します。
SOUT0 (Ch.0)	O	1	UARTデータ出力端子 外部シリアルデバイスに送るシリアルデータを出力します。
SCLK0 (Ch.0)	I	1	UARTクロック入力端子 転送クロックに外部クロックを使用する場合、この端子から入力します。

UARTモジュールの入出力端子(SIN<sub>x</sub>、SOUT<sub>x</sub>、SCLK<sub>x</sub>)は汎用入出力ポート端子を兼用しており、初期状態では汎用入出力ポート端子に設定されます。これらをUARTの入出力端子として使用するには、ポート機能選択ビットの設定により端子機能を切り換える必要があります。端子の機能と切り換えの詳細については、“入出力ポート(P)”の章を参照してください。

## 14.3 ボーレートジェネレータ

UARTモジュールは転送(サンプリング)クロックを生成するボーレートジェネレータを内蔵しています。ボーレートジェネレータはファインモード付き8ビットプログラマブルタイマで構成されます。タイマはソフトウェアで設定した初期値からカウントダウンを行い、カウンタのアンダーフローによってアンダーフロー信号を出力します。このアンダーフロー信号から転送クロックが生成されます。アンダーフロー周期はクロックソースとカウンタ初期値の選択によりプログラム可能なため、アプリケーションプログラムは任意のシリアル転送速度を得ることができます。ファインモードは、転送レートの誤差を最小限に抑える機能を提供します。



図14.3.1 ボーレートジェネレータ

### クロックソースの設定

クロックソースは、UTCLKSRC[1:0]/UART\_CLK<sub>x</sub>レジスタを使用してOSC3B、OSC1A、外部クロックから選択します。

表14.3.1 クロックソースの選択

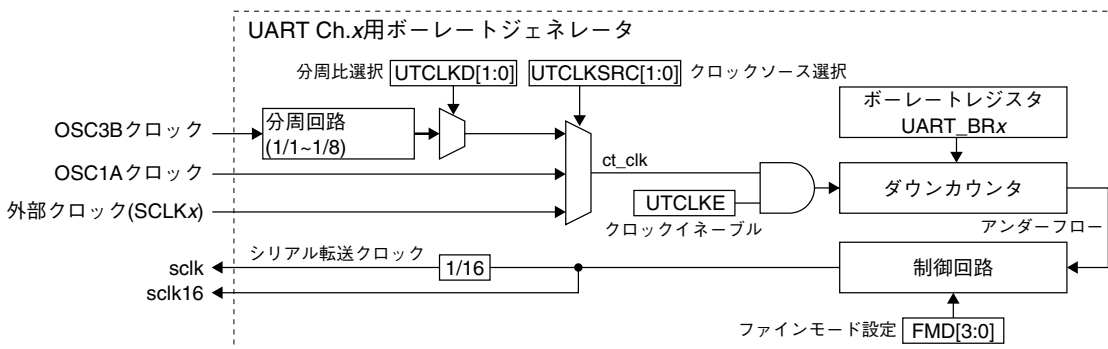
UTCLKSRC[1:0]	クロックソース
0x3	外部クロック (SCLK <sub>x</sub> )
0x2	Reserved
0x1	OSC1A
0x0	OSC3B

(デフォルト: 0x0)

注: SCLK<sub>x</sub>端子から外部クロックを入力する場合、クロックのデューティ比は50%である必要があります。

OSC3Bをクロックソースとする場合は、UTCLKD[1:0]/UART\_CLK<sub>x</sub>レジスタで分周比を選択します。

表14.3.2 OSC3B分周比の選択

UTCLKD[1:0]	分周比
0x3	1/8
0x2	1/4
0x1	1/2
0x0	1/1

(デフォルト: 0x0)

カウンタへのクロック供給は、UTCLKE/UART\_CLK<sub>x</sub>レジスタで制御します。UTCLKEのデフォルト設定は0で、クロックの供給は停止しています。UTCLKEを1に設定すると、選択されたクロックがカウンタに送られます。

## カウンタ初期値の設定

ダウンカウンタへの初期値の設定には、BR[7:0]/UART\_BR<sub>x</sub>レジスタを使用します。設定したカウンタ初期値は、カウンタがアンダーフローした時点でダウンカウンタにプリセットされます。したがって、この初期値とカウントクロック周波数により、アンダーフロー間隔が決まります。



図14.3.2 カウンタのアンダーフローと生成されるクロック

希望の転送速度を得るためのカウンタ初期値は次の式で計算できます。

$$\text{bps} = \frac{\text{ct\_clk}}{\{(\text{BR} + 1) \times 16 + \text{FMD}\}}$$

$$\text{BR} = \left( \frac{\text{ct\_clk}}{\text{bps}} - \text{FMD} - 16 \right) \div 16$$

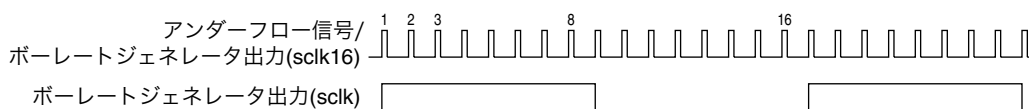
ct\_clk: カウントクロック周波数(Hz)

BR: BR[7:0]設定値(0~255)

bps: 転送速度(bit/s)

FMD: FMD[3:0](ファインモード)設定値(0~15)

注: UARTの転送レートは最大230,400bps(IrDAモードは115,200bps)に制限されています。これ以上の転送レートは設定しないでください。

## ファインモード

ファインモードは、転送レートの誤差を最小限に抑える機能を提供します。クロックソースとカウンタ初期値の適切な選択により、ボーレートジェネレータ出力クロックを希望の周波数に設定することができます。ただし、転送レートによっては誤差を生じます。ファインモードは、カウンタによるアンダーフローパルスの出力を遅らせ、出力クロック周期を延ばします。この遅延量はFMD[3:0]/UART\_FMD<sub>x</sub>レジスタで指定できます。FMD[3:0]ビットは16アンダーフロー期間に挿入する遅延パターンを指定します。遅延の挿入1回につき、出力クロック周期はカウントクロック1サイクル分延長されます。

表14.3.3 FMD[3:0]で指定する遅延パターン

FMD[3:0]	アンダーフロー番号															
	1	2	3	4	5	6	7	8	9	10	11	12	13	14	15	16
0x0	-	-	-	-	-	-	-	-	-	-	-	-	-	-	-	-
0x1	-	-	-	-	-	-	-	-	-	-	-	-	-	-	-	D
0x2	-	-	-	-	-	-	-	D	-	-	-	-	-	-	-	D
0x3	-	-	-	-	-	-	-	D	-	-	-	D	-	-	-	D
0x4	-	-	-	D	-	-	-	D	-	-	-	D	-	-	-	D
0x5	-	-	-	D	-	-	-	D	-	-	-	D	-	D	-	D
0x6	-	-	-	D	-	D	-	D	-	-	-	D	-	D	-	D
0x7	-	-	-	D	-	D	-	D	-	D	-	D	-	D	-	D
0x8	-	D	-	D	-	D	-	D	-	D	-	D	-	D	-	D
0x9	-	D	-	D	-	D	-	D	-	D	-	D	-	D	D	D
0xa	-	D	-	D	-	D	D	D	-	D	-	D	-	D	D	D
0xb	-	D	-	D	-	D	D	D	-	D	D	D	-	D	D	D
0xc	-	D	D	D	-	D	D	D	-	D	D	D	-	D	D	D
0xd	-	D	D	D	-	D	D	D	-	D	D	D	D	D	D	D
0xe	-	D	D	D	D	D	D	D	-	D	D	D	D	D	D	D
0xf	-	D	D	D	D	D	D	D	D	D	D	D	D	D	D	D

D: 遅延サイクルが挿入されることを示します。



図14.3.3 ファインモードでの遅延サイクルの挿入

イニシャルリセット時、FMD[3:0]は0x0に設定され、遅延サイクルは挿入されません。

注: ボーレートジェネレータの設定は、必ずUARTが動作停止中(RXEN/UART\_CTLxレジスタ = 0)に行ってください。

## 14.4 転送データの設定

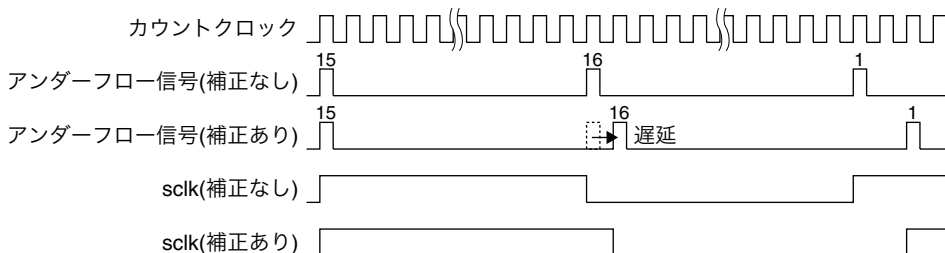
以下の条件を選択して転送データ形式を設定できます。

- データ長: 7ビット、または8ビット
- スタートビット: 1ビット固定
- ストップビット: 1ビット、または2ビット
- パリティビット: 偶数、奇数、パリティなし

注: 転送データ形式の設定は、必ずUARTが動作停止中(RXEN/UART\_CTLxレジスタ = 0)に行ってください。

### データ長

データ長は、CHLN/UART\_MODxレジスタで選択します。CHLNを0(デフォルト)に設定すると、データ長は7ビットに設定されます。CHLNを1に設定すると、8ビットに設定されます。

### ストップビット

ストップビット長はSTPB/UART\_MODxレジスタで選択します。STPBを0(デフォルト)に設定すると、ストップビット長は1ビットに設定されます。STPBを1に設定すると、2ビットに設定されます。

## パリティビット

パリティ機能を有効にするか否かについては、PREN/UART\_MOD<sub>x</sub>レジスタで選択します。PRENを0(デフォルト)に設定すると、パリティ機能は無効となります。この場合、転送データにパリティビットは付加されず、データ受信時もパリティチェックは行われません。PRENを1に設定すると、パリティ機能が有効になります。この場合、転送データにパリティビットが付加され、データ受信時はパリティチェックを行います。

パリティ機能を有効にする場合は、PMD/UART\_MOD<sub>x</sub>レジスタでパリティモードを選択します。PMDを0(デフォルト)に設定すると、偶数パリティとしてパリティビットの付加とチェックが行われます。PMDを1に設定すると、奇数パリティとしてパリティビットの付加とチェックが行われます。



図14.4.1 転送データ形式

## 14.5 データ送受信の制御

データ転送を開始する前に、以下の設定を行ってください。

- (1) 入力クロックを選択します。14.3節を参照してください。
- (2) 転送クロックを出力するようにボーレートジェネレータをプログラムします。14.3節を参照してください。
- (3) 転送データ形式を設定します。14.4節を参照してください。
- (4) IrDAインタフェースを使用する場合は、IrDAモードを設定します。14.8節を参照してください。
- (5) UART割り込みを使用する場合は、割り込み条件を設定します。14.7節を参照してください。

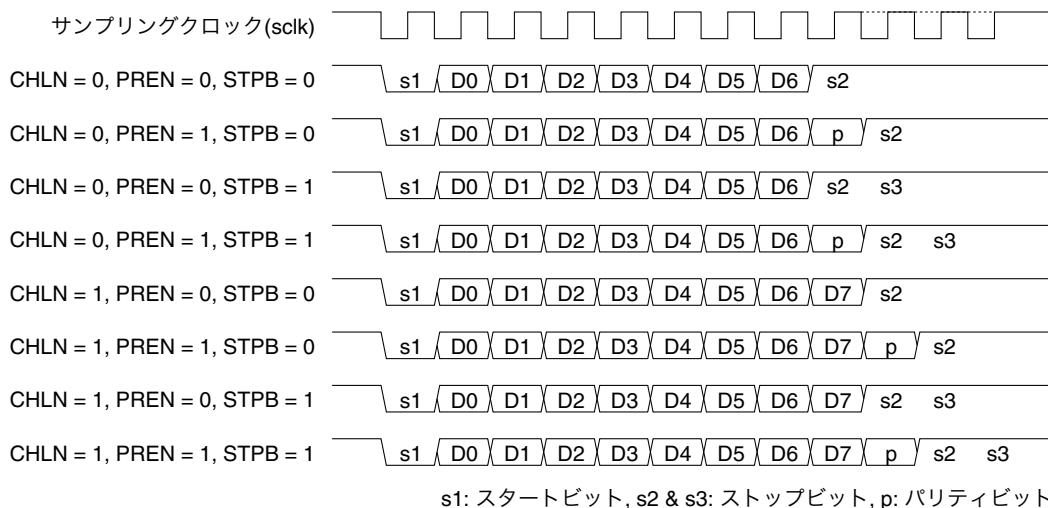
注: 上記の設定は、必ずUARTが動作停止中(RXEN/UART\_CTL<sub>x</sub>レジスタ = 0)に行ってください。

### データ送受信を許可

最初にRXEN/UART\_CTL<sub>x</sub>レジスタを1に設定してデータの送受信を許可します。これにより、送受信回路が送受信可能な状態になります。

注: UARTが送受信中はRXENを0に設定しないでください。

### データ送信制御

送信を開始するには、TXD[7:0]/UART\_TXD<sub>x</sub>レジスタに送信データを書き込みます。

データは送信データバッファに書き込まれ、送信回路がデータ送信を開始します。

バッファのデータは送信用シフトレジスタに送られ、スタートビットがSOUT<sub>x</sub>端子から出力されます。続いて、シフトレジスタのデータがLSBから出力されます。転送データビットはサンプリングクロックの立ち上がりエッジに同期してシフトし、SOUT<sub>x</sub>端子から順次出力されます。MSBの出力後、パリティビット(パリティ有効時のみ)とストップビットが出力されます。

送信回路にはTDBE/UART\_STxレジスタ、TRBS/UART\_STxレジスタ、TRED/UART\_STxレジスタの3つのステータスフラグが用意されています。

TDBEフラグは送信データバッファの状態を示します。このフラグはアプリケーションプログラムが送信データバッファにデータを書き込むと0になり、バッファのデータが送信用シフトレジスタに送られると1に戻ります。このフラグが1になった時点で割り込みを発生させることができます(14.7節参照)。この割り込みを利用するか、TDBEフラグの読み出しによって送信データバッファが空であることを確認し、次のデータ送信を行います。送信バッファサイズは1バイトですが、シフトレジスタが別に用意されていますので、1つ前のデータを送信中に、データの書き込みが行えます。ただし、送信データを書き込む前に、送信データバッファが空になっていることを確認してください。TDBEフラグが0の場合にデータを書き込むと、送信データバッファ内にある1つ前の送信データが新たなデータで上書きされてしまいます。

TRBSフラグはシフトレジスタの状態を示します。このフラグは送信データが送信データバッファからシフトレジスタにロードされると1になり、データ送信が完了すると0に戻ります。送信回路が動作中か待機中かについては、このフラグを読み出して確認してください。

TREDフラグはTRBSフラグが1から0に戻った時点で1になり、転送動作が終了したことを示します。このフラグが1になった時点で割り込みを発生させることができますので、送信終了処理に利用可能です。TREDは1を書き込むか、あるいはRXEN/UART\_CTLxレジスタを0に設定することによりリセットされます。

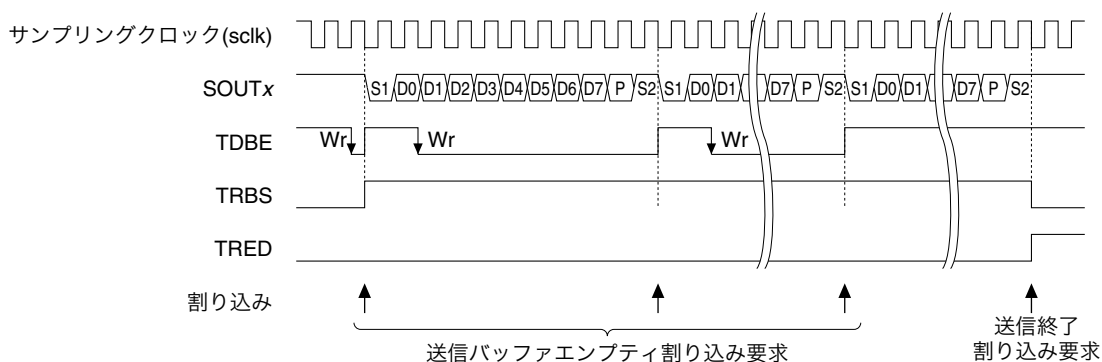

S1: スタートビット, S2: ストップビット, P: パリティビット, Wr: 送信データバッファへのデータ書き込み

図14.5.1 データ送信タイミングチャート

## データ受信制御

受信回路はRXENビットを1に設定すると起動し、外部シリアルデバイスからのデータを受信可能な状態になります。

外部シリアルデバイスがスタートビットを送信すると、受信回路はそのLowレベルを検出して、続くデータビットのサンプリングを開始します。データビットはサンプリングクロックの立ち上がりエッジでサンプリングされ、先頭ビットをLSBとして受信用シフトレジスタに取り込まれます。MSBをシフトレジスタに受信し終わると、受信データは受信データバッファにロードされます。パリティチェックが有効に設定されている場合、これと同時に、受信回路はMSBの直後に受信したパリティビットでパリティチェックを行います。

受信データバッファは2バイトのFIFOで、満杯になるまでデータを受信可能です。

バッファ内の受信データはRXD[7:0]/UART\_RXDxレジスタから読み出すことができます。古いデータから先に読み出され、読み出しによりクリアされます。

受信回路にはRDRY/UART\_STxレジスタとRD2B/UART\_STxレジスタの2つのバッファステータスフラグが用意されています。

RDRYフラグは受信データバッファ内に受信データが存在することを示します。RD2Bフラグは受信データバッファが満杯になっていることを示します。

(1) RDRY = 0, RD2B = 0

データを受信していません。したがって、受信データバッファを読み出す必要はありません。

## (2) RDRY = 1, RD2B = 0

1個の8ビットデータを受信しています。受信データバッファを1回読み出してください。この読み出しによりRDRYフラグがリセットされます。バッファは上記(1)の状態に戻ります。受信データバッファを2回読み出した場合、2つ目の読み出しデータは無効です。

## (3) RDRY = 1, RD2B = 1

2個の8ビットデータを受信しています。受信データバッファを2回読み出してください。最初の読み出しで、受信データバッファは古い方の受信データを出力します。この読み出しにより、RD2Bフラグがリセットされます。バッファは上記(2)の状態になります。2回目の読み出しで最新の受信データが出力されます。2回の読み出し後、バッファは上記(1)の状態になります。受信データバッファが満杯でも、シフトレジスタは8ビットデータの受信をもう1回開始することができます。受信データバッファが読み出されないままその受信が終了した場合はオーバーランエラーが発生し、最後の受信データを読み出すことはできません。したがって、受信データバッファはオーバーランエラーが発生する前に読み出してください。オーバーランエラーについては、14.6節を参照してください。

これらのフラグを読み出すことで、受信データ数を確認することができます。

また、UARTは受信データバッファにデータを受信した時点で受信バッファフル割り込みを発生可能で、この割り込みを利用して受信データバッファを読み出すことができます。デフォルト設定では、受信データバッファが1個の8ビットデータを受信すると(前記(2)の状態)、受信バッファフル割り込みが発生するようになっています。これを、RBFU/UART\_CTLxレジスタを1に設定することで、受信データバッファが2個の8ビットデータを受信した時点で割り込みが発生するように変更できます。

前述のフラグの他に、3つのエラーフラグも用意されています。それらのフラグと受信エラーについては、14.6節を参照してください。

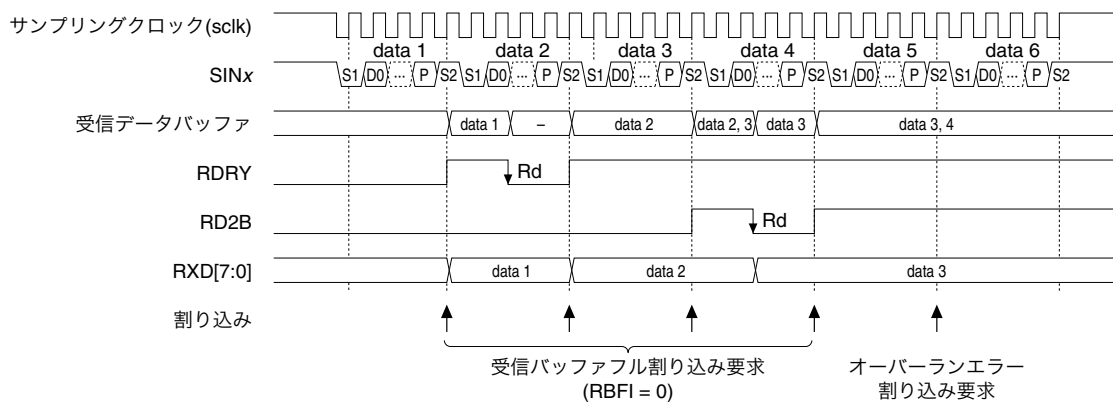

S1: スタートビット, S2: ストップビット, P: パリティビット, Rd: RXD[7:0]からのデータリード

図14.5.2 データ受信タイミングチャート

## データ送受信を禁止

RXENビットに0を書き込むことで、データ送受信を禁止します。データの送受信中にRXENを0に設定した場合、転送中のデータは保証されません。データ送受信状態は通信手順を考慮し、ソフトウェアにより判断してください。ただし、データ送信状態についてはTRBSフラグで判断可能です。

注: RXENビットを0に設定すると、送信データバッファは空の状態になります(データが残っていればクリアされます)。また、データの送受信中にRXENを0に設定した場合、転送中のデータは保証されません。

データ送受信を禁止する前に、TDBEフラグが1、TRBSとRDRYフラグが0になっていることを確認してください。



## 14.6 受信エラー

データ受信時は、3種類の受信エラーを検出可能です。  
 受信エラーは割り込み要因のため、割り込みを発生させてエラーを処理することができます。UART割り込みの制御については、14.7節を参照してください。

### パリティエラー

PREN/UART\_MODxレジスタが1(パリティ有効)に設定されている場合、受信時にパリティチェックが行われます。

パリティチェックはシフトレジスタに受信したデータが受信データバッファに転送される際に行われ、PMD/UART\_MODxレジスタの設定(奇数または偶数パリティ)との整合をチェックします。この結果が不整合の場合はパリティエラーと判断され、パリティエラーフラグPER/UART\_STxレジスタが1にセットされます。

本エラーが発生した場合でも、その受信データは受信データバッファに転送され、受信動作も継続して行われます。ただし、受信データはパリティエラーのため保証されません。

なお、PERフラグは1を書き込むことによって0にリセットされます。

### フレーミングエラー

ストップビットを0として受信すると、UARTは同期ずれと判断してフレーミングエラーを発生します。ストップビットを2ビットに設定している場合は、最初の1ビットのみチェックします。

本エラーが発生すると、フレーミングエラーフラグFER/UART\_STxレジスタが1にセットされます。本エラーが発生した場合でも、その受信データは受信データバッファに転送され、受信動作も継続して行われます。ただし、以後のデータ受信でフレーミングエラーとならない場合でも、それらのデータは保証されません。

なお、FERフラグは1を書き込むことによって0にリセットされます。

### オーバーランエラー

受信データバッファが満杯(2データ受信済み)の状態でも、次に送られる3番目のデータはシフトレジスタに受信可能です。ただし、その受信が終了した時点で、受信データバッファに空きがなければ(それまでにデータが読み出されていなければ)、シフトレジスタに受信した3番目のデータはバッファに送られず、オーバーランエラーが発生します。

オーバーランエラーが発生するとオーバーランエラーフラグOER/UART\_STxレジスタが1にセットされます。

本エラーが発生した場合でも、受信動作は継続して行われます。

なお、OERフラグは1を書き込むことによって0にリセットされます。

## 14.7 UART割り込み

UARTには、以下の4種類の割り込みを発生させる機能があります。

- 送信バッファエンプティ割り込み
- 転送終了割り込み
- 受信バッファフル割り込み
- 受信エラー割り込み

UARTは、上記4種類の割り込み要因が共有する1本の割り込み信号を割り込みコントローラ(ITC)に対して出力します。発生した割り込み要因を特定するには、ステータスフラグおよびエラーフラグを読み出してください。

### 送信バッファエンプティ割り込み

この割り込みを使用するには、TIEN/UART\_CTLxレジスタを1に設定します。TDBE/UART\_STxレジスタが1(送信バッファが空)のときにTIENを1に設定するか、TIEN = 1の場合にTDBEが1になると(送信データバッファに書き込まれた送信データがシフトレジスタに転送されて送信データバッファが空になると)、送信バッファエンプティ割り込み要求がITCに出力されます。もし、他の割り込み条件が満たされていれば、割り込みが発生します。

TIENが0(デフォルト)に設定されていると、この要因による割り込み要求はITCに送られません。UART割り込みが送信バッファエンプティによるものかどうかについては、UART割り込み処理ルーチンでTDBEフラグを読み出して確認してください。TDBEが1であれば、割り込み処理ルーチンで次の送信データを送信データバッファに書き込むことができます。

### 転送終了割り込み

この割り込みを使用するには、TEIEN/UART\_CTLxレジスタを1に設定します。TEIENが0(デフォルト)に設定されていると、この要因による割り込み要求はITCに送られません。

TRBSフラグが0にリセットされると、UARTはTRED/UART\_STxを1にセットして送信動作が終了したことを示します。転送終了割り込みが許可されていれば(TEIEN = 1)、これと同時に割り込み要求がITCに出力されます。

UART割り込みが転送終了によるものかどうかについては、UART割り込み処理ルーチンでTREDフラグを読み出して確認してください。TREDが1であれば、送信処理を終了できます。

### 受信バッファフル割り込み

この割り込みを使用するには、RIEN/UART\_CTLxレジスタを1に設定します。RIENが0(デフォルト)に設定されていると、この要因による割り込み要求はITCに送られません。

受信バッファフル割り込みが許可されている場合(RIEN = 1)、指定数の受信データが受信データバッファにロードされると、UARTは割り込み要求をITCに出力します。RBFU/UART\_CTLxレジスタが0の場合、1個の受信データが受信データバッファにロードされた(RDRY/UART\_STxレジスタが1にセットされた)時点で割り込み要求が出力されます。RBFU/UART\_CTLxレジスタが1の場合、2個の受信データが受信データバッファにロードされた(RD2B/UART\_STxレジスタが1にセットされた)時点で割り込み要求が出力されます。

もし、他の割り込み条件が満たされていれば、割り込みが発生します。

UART割り込みが受信バッファフルによるものかどうかについては、UART割り込み処理ルーチンでRDRYとRD2Bフラグを読み出して確認してください。RDRYまたはRD2Bが1であれば、割り込み処理ルーチンで受信データバッファから受信データを読み出すことができます。

### 受信エラー割り込み

この割り込みを使用するには、REIEN/UART\_CTLxレジスタを1に設定します。REIENが0(デフォルト)に設定されていると、この要因による割り込み要求はITCに送られません。

データ受信時にパリティエラー、フレーミングエラー、またはオーバーランエラーを検出すると、UARTはエラーフラグPER、FER、OER/UART\_STxレジスタを1に設定します。受信エラー割り込みが許可されていれば(REIEN = 1)、これと同時に割り込み要求がITCに出力されます。

もし、他の割り込み条件が満たされていれば、割り込みが発生します。

UART割り込みが受信エラーによるものかどうかについては、UART割り込み処理ルーチンで上記のエラーフラグを読み出して確認してください。いずれかのエラーフラグが1であれば、割り込み処理ルーチンでエラーからの復旧処理を行います。

割り込み処理の詳細については、“割り込みコントローラ(ITC)”の章を参照してください。

## 14.8 IrDAインタフェース

本UARTモジュールにはRZI変調/復調回路が組み込まれており、簡単な外付け回路の追加のみで、IrDA 1.0に対応する赤外線通信回路を構成することができます。

UARTの送信用シフトレジスタから出力された送信データは変調回路に入力され、Lowパルス幅が3 × sclk16サイクルに変換された後にSOUTx端子から出力されます。



図14.8.1 送信信号波形

受信したIrDA信号は復調回路に入力され、Lowパルス幅が16 × sclk16サイクルに変換された後に受信用シフトレジスタに入力されます。入力されるLowパルス(最小パルス幅 = 1.41μs/115200bps時)を検出するため、復調回路は転送クロックとは別に、パルス検出クロックを使用します。

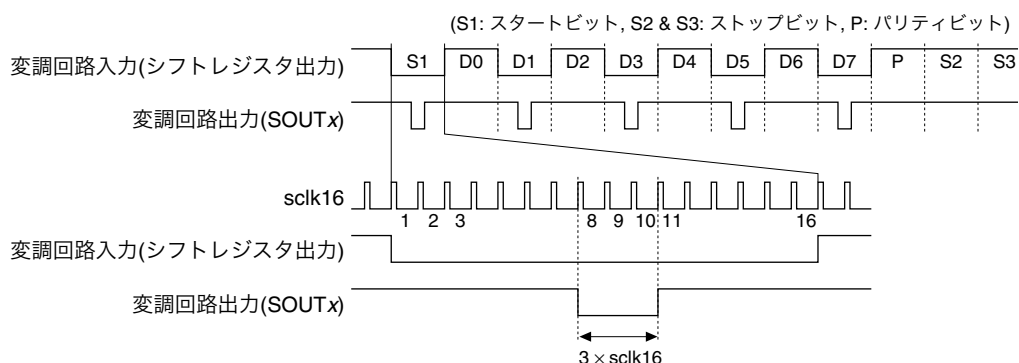

図14.8.2 受信信号波形

### IrDAイネーブル

IrDAインタフェース機能を使用するには、IRMD/UART\_EXPxレジスタを1に設定します。これにより、RZI変調/復調回路が有効になります。

注: この設定は、UARTの他の条件を設定する前に行う必要があります。

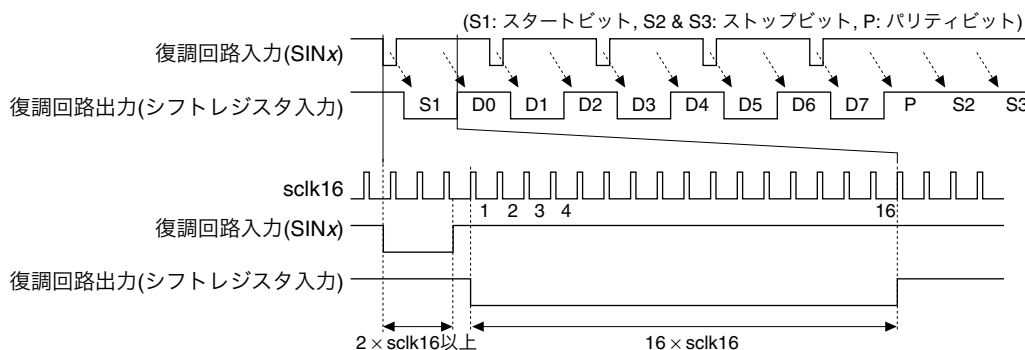
### シリアルデータ転送の制御

IrDAモードの場合も、データ送受信の制御方法は通常のインタフェースと同じです。データ形式の設定やデータ転送、割り込みの制御方法については、前記の説明を参照してください。

## 14.9 制御レジスタ詳細

表14.9.1 UARTレジスタ一覧

アドレス	レジスタ名		機能
0x4100	UART_ST0	UART Ch.0 Status Register	転送、バッファ、エラーステータスの表示
0x4101	UART_TXD0	UART Ch.0 Transmit Data Register	送信データ
0x4102	UART_RXD0	UART Ch.0 Receive Data Register	受信データ
0x4103	UART_MOD0	UART Ch.0 Mode Register	転送データ形式の設定
0x4104	UART_CTL0	UART Ch.0 Control Register	データ転送の制御
0x4105	UART_EXP0	UART Ch.0 Expansion Register	IrDAモードの設定
0x4106	UART_BR0	UART Ch.0 Baud Rate Register	ボーレートの設定
0x4107	UART_FMD0	UART Ch.0 Fine Mode Register	ファインモードの設定
0x506c	UART_CLK0	UART Ch.0 Clock Control Register	ボーレートジェネレータクロックの選択

以下、UARTのレジスタを個々に説明します。

注: レジスタにデータを書き込む際、“Reserved”のビットには必ず0を書き込み、1は書き込まないでください。

- UARTの以下のビットは、送受信禁止の状態(RXEN = 0)で設定してください。
  - UART\_MODxレジスタのビットすべて(STPB, PMD, PREN, CHLN)
  - UART\_CTLxレジスタのRBF1ビット
  - UART\_EXPxレジスタのビットすべて(IRMD)
  - UART\_BRxレジスタのビットすべて(BR[7:0])
  - UART\_FMDxレジスタのビットすべて(FMD[3:0])
  - UART\_CLKxレジスタのビットすべて(UTCLKD[1:0], UTCLKSRC[1:0], UTCLKE)

## UART Ch.x Status Register (UART\_STx)

Register name	Address	Bit	Name	Function	Setting			Init.	R/W	Remarks	
UART Ch.x Status Register (UART_STx)	0x4100 (8 bits)	D7	TRED	End of transmission flag	1	Completed	0	Not completed	0	R/W	Reset by writing 1.
		D6	FER	Framing error flag	1	Error	0	Normal	0	R/W	
		D5	PER	Parity error flag	1	Error	0	Normal	0	R/W	
		D4	OER	Overrun error flag	1	Error	0	Normal	0	R/W	
		D3	RD2B	Second byte receive flag	1	Ready	0	Empty	0	R	
		D2	TRBS	Transmit busy flag	1	Busy	0	Idle	0	R	Shift register status
		D1	RDRY	Receive data ready flag	1	Ready	0	Empty	0	R	
		D0	TDBE	Transmit data buffer empty flag	1	Empty	0	Not empty	1	R	

### D7 TRED: End of Transmission Flag Bit

送信動作が終了したか否かを示します。

- 1(R): 送信終了  
 0(R): 送信中/送信前(デフォルト)  
 1(W): 0にリセット  
 0(W): 無効

TREDはTRBSフラグが0にリセットされた時点で(送信を終了すると)1にセットされます。  
 TREDは1を書き込むことによりリセットされます。

### D6 FER: Framing Error Flag Bit

フレーミングエラーが発生しているか否かを示します。

- 1(R): エラー発生  
 0(R): エラーなし(デフォルト)  
 1(W): 0にリセット  
 0(W): 無効

FERはフレーミングエラーが発生すると1にセットされます。フレーミングエラーは、ストップビットを0としてデータを受信した場合に発生します。  
 FERは1を書き込むことによりリセットされます。

### D5 PER: Parity Error Flag Bit

パリティエラーが発生しているか否かを示します。

- 1(R): エラー発生  
 0(R): エラーなし(デフォルト)  
 1(W): 0にリセット  
 0(W): 無効

PERはパリティエラーが発生すると1にセットされます。パリティチェックはPREN/UART\_MODxレジスタが1に設定されている場合にのみ有効で、受信データがシフトレジスタから受信データバッファに転送される際に実行されます。  
 PERは1を書き込むことによりリセットされます。

### D4 OER: Overrun Error Flag Bit

オーバーランエラーが発生しているか否かを示します。

- 1(R): エラー発生  
 0(R): エラーなし(デフォルト)  
 1(W): 0にリセット  
 0(W): 無効

OERはオーバーランエラーが発生すると1にセットされます。オーバーランエラーは、データをシフトレジスタに受信した時点で受信データバッファが満杯の場合に発生します。このエラーが発生した場合、受信データバッファは上書きされず、エラーが発生した時点のシフトレジスタが上書きされます。

OERは1を書き込むことによりリセットされます。

### D3 RD2B: Second Byte Receive Flag Bit

受信データバッファに2個の受信データがあることを示します。

1(R): 2バイト目が読み出し可

0(R): 2バイト目は未受信(デフォルト)

RD2Bは、受信データバッファに2バイト目のデータがロードされると1にセットされ、受信データバッファから最初のデータが読み出されると0にリセットされます。

### D2 TRBS: Transmit Busy Flag Bit

送信シフトレジスタの状態を示します。

1(R): 動作中

0(R): 待機中(デフォルト)

TRBSは、送信データが送信データバッファからシフトレジスタにロードされると1にセットされ、データ送信が完了すると0にリセットされます。送信回路が動作中か待機中かを確認する際に、読み出してください。

### D1 RDRY: Receive Data Ready Flag Bit

受信データバッファに有効な受信データがあることを示します。

1(R): データ読み出し可

0(R): バッファは空(デフォルト)

RDRYは、受信データバッファに受信データがロードされると1にセットされ、受信データバッファからすべてのデータが読み出されると0にリセットされます。

### D0 TDBE: Transmit Data Buffer Empty Flag Bit

送信データバッファの状態を示します。

1(R): バッファは空(デフォルト)

0(R): データあり

TDBEは、送信データが送信データバッファに書き込まれると0にリセットされ、そのデータがシフトレジスタに転送されると1にセットされます。

## UART Ch.x Transmit Data Register (UART\_TXDx)

Register name	Address	Bit	Name	Function	Setting	Init.	R/W	Remarks
UART Ch.x Transmit Data Register (UART_TXDx)	0x4101 (8 bits)	D7-0	TXD[7:0]	Transmit data TXD7(6) = MSB TXD0 = LSB	0x0 to 0xff (0x7f)	0x0	R/W	

### D[7:0] TXD[7:0]: Transmit Data

送信データバッファにセットする送信データを書き込みます。(デフォルト: 0x0)

このレジスタにデータを書き込むことにより、UARTは送信を開始します。TXD[7:0]に書き込んだデータは送信データバッファに入り送信まで待機します。送信データバッファ内のデータが送信されると、送信バッファエンプティ割り込み要因が発生します。7ビットモードでは、TXD7(MSB)が無効となります。

SOUT<sub>x</sub>端子からはシリアル変換されたデータがLSBを先頭に、1に設定されたビットがHighレベル、0に設定されたビットがLowレベルとして出力されます。

このレジスタは読み出しも可能です。

## UART Ch.x Receive Data Register (UART\_RXDx)

Register name	Address	Bit	Name	Function	Setting	Init.	R/W	Remarks
UART Ch.x Receive Data Register (UART_RXDx)	0x4102 (8 bits)	D7-0	RXD[7:0]	Receive data in the receive data buffer RXD7(6) = MSB RXD0 = LSB	0x0 to 0xff (0x7f)	0x0	R	Older data in the buffer is read out first.

### D[7:0] RXD[7:0]: Receive Data

受信データバッファのデータが古いものから順に読み出せます。受信したデータは受信データバッファに入ります。受信データバッファは2バイトのFIFOで、これが満杯になるまでは、読み出しを行わなくても正しく受信できます。バッファが満杯でシフトレジスタにもデータが受信されている状態では、次の受信が始まるまでにデータを読み出さないとオーバーランエラーになります。

受信回路にはRDRY/UART\_STxレジスタとRD2B/UART\_STxレジスタの2つの受信バッファステータスフラグが用意されています。RDRYフラグは受信データバッファ内に有効な受信データが存在することを示し、RD2Bフラグは受信データバッファに2個の受信データがあることを示します。

受信データバッファ内の受信データがRBF1/UART\_CTLxレジスタで指定した数になると、受信バッファフル割り込み要因が発生します。

7ビットモードでは、RXD7に0がロードされます。

SINx端子から入力されたシリアルデータは先頭をLSBとして、Highレベルのビットを1、Lowレベルのビットを0としてパラレル変換され、受信データバッファにロードされます。

このレジスタは読み出し専用で、書き込みは行えません。(デフォルト: 0x0)

## UART Ch.x Mode Register (UART\_MODx)

Register name	Address	Bit	Name	Function	Setting	Init.	R/W	Remarks	
UART Ch.x Mode Register (UART_MODx)	0x4103 (8 bits)	D7-5	—	reserved	—	—	—	0 when being read.	
		D4	CHLN	Character length select	1 8 bits	0 7 bits	0	R/W	
		D3	PREN	Parity enable	1 With parity	0 No parity	0	R/W	
		D2	PMD	Parity mode select	1 Odd	0 Even	0	R/W	
		D1	STPB	Stop bit select	1 2 bits	0 1 bit	0	R/W	
		D0	—	reserved	—	—	—	—	0 when being read.

### D[7:5] Reserved

#### D4 CHLN: Character Length Select Bit

シリアル転送データのデータ長を選択します。

1(R/W): 8ビット

0(R/W): 7ビット(デフォルト)

#### D3 PREN: Parity Enable Bit

パリティ機能を有効にします。

1(R/W): パリティ付き

0(R/W): パリティなし(デフォルト)

PRENによって、受信データのパリティチェック、および送信データへのパリティビットの付加を行うかどうかを選択します。PRENを1に設定すると、受信データはパリティチェックが行われます。送信データに対してはパリティビットが自動的に付加されます。PRENを0に設定した場合はパリティビットのチェックおよび付加は行われません。

#### D2 PMD: Parity Mode Select Bit

パリティモードを選択します。

1(R/W): 奇数パリティ

0(R/W): 偶数パリティ(デフォルト)

PMDに1を書き込むと奇数パリティが選択され、0を書き込むと偶数パリティが選択されます。パリティチェックおよびパリティビットの付加はPRENが1に設定されている場合にのみ有効で、PRENが0の場合、PMDの設定は無効となります。

**D1 STPB: Stop Bit Select Bit**

ストップビット長を選択します。

1(R/W): 2ビット

0(R/W): 1ビット(デフォルト)

STPBに1を書き込むとストップビットが2ビットに、0を書き込むと1ビットになります。スタートビットは1ビットに固定です。

**D0 Reserved****UART Ch.x Control Register (UART\_CTLx)**

Register name	Address	Bit	Name	Function	Setting			Init.	R/W	Remarks		
UART Ch.x Control Register (UART_CTLx)	0x4104 (8 bits)	D7	<b>TEIEN</b>	End of transmission int. enable	1	Enable	0	Disable	0	R/W		
		D6	<b>REIEN</b>	Receive error int. enable	1	Enable	0	Disable	0	R/W		
		D5	<b>RIEN</b>	Receive buffer full int. enable	1	Enable	0	Disable	0	R/W		
		D4	<b>TIEN</b>	Transmit buffer empty int. enable	1	Enable	0	Disable	0	R/W		
		D3-2	-	reserved			-	-	-	-		0 when being read.
		D1	<b>RBF1</b>	Receive buffer full int. condition setup	1	2 bytes	0	1 byte	0	R/W		
		D0	<b>RXEN</b>	UART enable	1	Enable	0	Disable	0	R/W		

**D7 TEIEN: End of Transmission Interrupt Enable Bit**

送信終了時のITCへの割り込み要求を許可します。

1(R/W): 許可

0(R/W): 禁止(デフォルト)

送信処理を割り込みによって終了する場合は、このビットを1に設定してください。

**D6 REIEN: Receive Error Interrupt Enable Bit**

受信エラー発生時のITCへの割り込み要求を許可します。

1(R/W): 許可

0(R/W): 禁止(デフォルト)

受信エラーを割り込みによって処理する場合は、このビットを1に設定してください。

**D5 RIEN: Receive Buffer Full Interrupt Enable Bit**

受信データバッファの受信データ数がRBF1の指定値になったことによるITCへの割り込み要求を許可します。

1(R/W): 許可

0(R/W): 禁止(デフォルト)

受信データを割り込みによって読み出す場合は、このビットを1に設定してください。

**D4 TIEN: Transmit Buffer Empty Interrupt Enable Bit**

送信データバッファの送信データがシフトレジスタに送られた(データ送信を開始した)ことによるITCへの割り込み要求を許可します。

1(R/W): 許可

0(R/W): 禁止(デフォルト)

送信データバッファへのデータ書き込みを割り込みによって行う場合は、このビットを1に設定してください。

**D[3:2] Reserved****D1 RBF1: Receive Buffer Full Interrupt Condition Setup Bit**

受信バッファフル割り込みを発生させる、受信バッファ内のデータ数を設定します。

1(R/W): 2バイト

0(R/W): 1バイト(デフォルト)

受信バッファフル割り込みが許可されている場合(RIEN = 1)、RBF1で指定されている数の受信データが受信データバッファにロードされると、UARTは割り込み要求をITCに出力します。RBF1ビットが0の場合、1個の受信データが受信データバッファにロードされた(RDRY/UART\_STxレジスタが1にセットされた)時点で割り込み要求が出力されます。RBF1が1の場合、2個の受信データが受信データバッファにロードされた(RD2B/UART\_STxレジスタが1にセットされた)時点で割り込み要求が出力されます。

**D0 RXEN: UART Enable Bit**

UARTによるデータ送受信を許可します。

1(R/W): 許可

0(R/W): 禁止(デフォルト)

UARTで送受信を始める前にRXENを1に設定してください。RXENを0に設定するとデータ送受信が禁止されます。転送条件の設定は、RXENが0の状態で行ってください。

RXENに0を書き込んで送受信を禁止すると、送信データバッファもクリアされます。

**UART Ch.x Expansion Register (UART\_EXPx)**

Register name	Address	Bit	Name	Function	Setting	Init.	R/W	Remarks
UART Ch.x Expansion Register (UART_EXPx)	0x4105 (8 bits)	D7-1	-	reserved	-	-	-	0 when being read.
		D0	IRMD	IrDA mode select	1   On    0   Off	0	R/W	

**D[7:1] Reserved****D0 IRMD: IrDA Mode Select Bit**

IrDAインタフェース機能をOn/Offします。

1(R/W): On

0(R/W): Off(デフォルト)

IrDAインタフェースを使用する場合に1に設定します。0に設定すると、本モジュールはIrDA機能のない通常のUARTとして機能します。

**UART Ch.x Baud Rate Register (UART\_BRx)**

Register name	Address	Bit	Name	Function	Setting	Init.	R/W	Remarks
UART Ch.x Baud Rate Register (UART_BRx)	0x4106 (8 bits)	D7-0	BR[7:0]	Baud rate setting	0x0 to 0xff	0x0	R/W	

**D[7:0] BR[7:0]: Baud Rate Setting Bits**

ボーレートジェネレータのカウンタ初期値を設定します。(デフォルト: 0x0)

ボーレートジェネレータのカウンタは、このレジスタに設定されたカウンタ初期値からカウンタがアンダーフローするまでのカウントを繰り返して転送(サンプリング)クロックを生成します。希望の転送速度を得るためのカウンタ初期値は次の式で計算できます。

$$\text{bps} = \frac{\text{ct\_clk}}{\{(\text{BR} + 1) \times 16 + \text{FMD}\}}$$

$$\text{BR} = \left( \frac{\text{ct\_clk}}{\text{bps}} - \text{FMD} - 16 \right) \div 16$$

ct\_clk: カウントクロック周波数(Hz)

BR: BR[7:0]設定値(0~255)

bps: 転送速度(bit/s)

FMD: FMD[3:0](ファインモード)設定値(0~15)

**UART Ch.x Fine Mode Register (UART\_FMDx)**

Register name	Address	Bit	Name	Function	Setting	Init.	R/W	Remarks
UART Ch.x Fine Mode Register (UART_FMDx)	0x4107 (8 bits)	D7-4	-	reserved	-	-	-	0 when being read.
		D3-0	FMD[3:0]	Fine mode setup	0x0 to 0xf	0x0	R/W	Set a number of times to insert delay into a 16-underflow period.

**D[7:4] Reserved****D[3:0] FMD[3:0]: Fine Mode Setup Bits**

転送レートの誤差を補正します。(デフォルト: 0x0)

FMD[3:0]ビットは16アンダーフロー期間に挿入する遅延パターンを指定します。遅延の挿入1回につき、出力クロック周期はカウントクロック1サイクル分延長されます。



表14.9.2 FMD[3:0]で指定する遅延パターン

FMD[3:0]	アンダーフロー番号															
	1	2	3	4	5	6	7	8	9	10	11	12	13	14	15	16
0x0	-	-	-	-	-	-	-	-	-	-	-	-	-	-	-	-
0x1	-	-	-	-	-	-	-	-	-	-	-	-	-	-	-	D
0x2	-	-	-	-	-	-	-	D	-	-	-	-	-	-	-	D
0x3	-	-	-	-	-	-	-	D	-	-	-	D	-	-	-	D
0x4	-	-	-	D	-	-	-	D	-	-	-	D	-	-	-	D
0x5	-	-	-	D	-	-	-	D	-	-	-	D	-	D	-	D
0x6	-	-	-	D	-	D	-	D	-	-	-	D	-	D	-	D
0x7	-	-	-	D	-	D	-	D	-	D	-	D	-	D	-	D
0x8	-	D	-	D	-	D	-	D	-	D	-	D	-	D	-	D
0x9	-	D	-	D	-	D	-	D	-	D	-	D	-	D	D	D
0xa	-	D	-	D	-	D	D	D	-	D	-	D	-	D	D	D
0xb	-	D	-	D	-	D	D	D	-	D	D	D	-	D	D	D
0xc	-	D	D	D	-	D	D	D	-	D	D	D	-	D	D	D
0xd	-	D	D	D	-	D	D	D	-	D	D	D	D	D	D	D
0xe	-	D	D	D	D	D	D	D	-	D	D	D	D	D	D	D
0xf	-	D	D	D	D	D	D	D	D	D	D	D	D	D	D	D

D: 遅延サイクルが挿入されることを示します。



図14.9.1 ファインモードでの遅延サイクルの挿入

## UART Ch.x Clock Control Register (UART\_CLKx)

Register name	Address	Bit	Name	Function	Setting	Init.	R/W	Remarks	
UART Ch.x Clock Control Register (UART_CLKx)	0x506c (8 bits)	D7-6	-	reserved	-	-	-	0 when being read.	
		D5-4	UTCLKD [1:0]	Clock division ratio select	UTCLKD[1:0]	Division ratio	0x0	R/W	When the clock source is OSC3B
					0x3	1/8			
					0x2	1/4			
					0x1	1/2			
D3-2	UTCLKSRC [1:0]	Clock source select	UTCLKSRC [1:0]	Clock source	0x0	R/W			
0x3			External clock reserved OSC1A OSC3B						
0x2									
0x1									
D1	-	reserved	-	-	-	0 when being read.			
D0	UTCLKE	Count clock enable	1 Enable	0 Disable	0	R/W			

D[7:6] Reserved

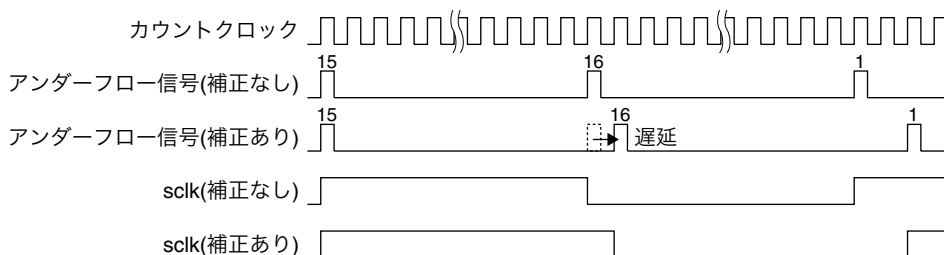
D[5:4] UTCLKD[1:0]: Clock Division Ratio Select Bits

OSC3Bをポーレートジェネレータのクロックソースとする場合に、カウントクロックを生成する分周比を選択します。

表14.9.3 OSC3B分周比の選択

UTCLKD[1:0]	分周比
0x3	1/8
0x2	1/4
0x1	1/2
0x0	1/1

(デフォルト: 0x0)

**D[3:2] UTCLKSRC[1:0]: Clock Source Select Bits**

ボーレートジェネレータのカウンタクロックソースを選択します。

表14.9.4 クロックソースの選択

UTCLKSRC[1:0]	クロックソース
0x3	外部クロック (SCLK <sub>x</sub> )
0x2	Reserved
0x1	OSC1A
0x0	OSC3B

(デフォルト: 0x0)

**D1 Reserved**

**D0 UTCLKE: Count Clock Enable Bit**

ボーレートジェネレータのカウンタへのカウンタクロック供給を許可/禁止します。

1 (R/W): 許可 (On)

0 (R/W): 禁止 (Off) (デフォルト)

UTCLKEのデフォルト設定は0で、クロックの供給は停止しています。UTCLKEを1に設定すると、上記のビットで選択されたクロックがカウンタに送られます。

# 15 SPI

## 15.1 SPIモジュールの概要

S1C17153は、同期式シリアルインタフェースモジュール(SPI)を内蔵しています。SPIモジュールの主な機能と特長を以下に示します。

- チャンネル数: 1チャンネル
- マスタモード、スレーブモードに対応
- データ長: 8ビット固定
- MSB先頭、LSB先頭を選択可能
- 1バイトの受信データバッファと1バイトの送信データバッファを内蔵
- 全二重通信に対応
- データ転送タイミング(クロックの位相と極性)を4種類から選択可能
- 受信バッファフル、送信バッファエンプティ割り込みを発生可能

図15.1.1にSPIモジュールの構成を示します。



図15.1.1 SPIモジュールの構成

注: レジスタ名と端子名の‘x’はチャンネル番号(0)を表します。

例: SPI\_CTLxレジスタ

Ch.0: SPI\_CTL0レジスタ

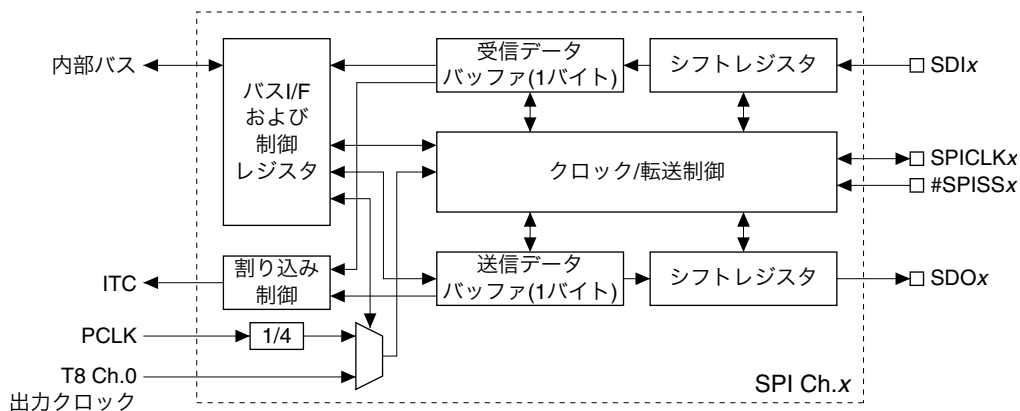
## 15.2 SPI入出力端子

表15.2.1にSPI端子の一覧を示します。

表15.2.1 SPI端子一覧

端子名	I/O	本数	機能
SDI0 (Ch.0)	I	1	SPIデータ入力端子 SPIバスからシリアルデータを入力します。
SDO0 (Ch.0)	O	1	SPIデータ出力端子 シリアルデータをSPIバスに出力します。
SPICLK0 (Ch.0)	I/O	1	SPI外部クロック入出力端子 本SPIがマスタモードの場合にSPIクロックを出力します。 本SPIをスレーブモードで使用する場合は外部クロックを入力します。
#SPISS0 (Ch.0)	I	1	SPIスレーブ選択信号(アクティブLow)入力端子 この端子へのLow入力により、本SPI(スレーブモード)がスレーブデバイスとして選択されます。

注: マスタモードで使用する際のスレーブセレクト信号出力には汎用入出力(P)ポートを使用してください。

SPIの入出力端子(SDL<sub>x</sub>、SDO<sub>x</sub>、SPICLK<sub>x</sub>、#SPISS<sub>x</sub>)は汎用入出力ポート端子を兼用しており、初期状態では汎用入出力ポート端子に設定されます。これらをSPIの入出力端子として使用するには、ポート機能選択ビットの設定により機能を切り換える必要があります。

端子の機能と切り換えの詳細については、“入出力ポート(P)”の章を参照してください。

## 15.3 SPIクロック

マスタモードのSPIは、8ビットタイマ(T8)Ch.0が出力するクロックまたはPCLK/4のクロックを使用してSPIクロックを生成します。このクロックはシフトレジスタを駆動すると共に、SPICLK<sub>x</sub>端子からスレーブデバイスへ出力されます。T8 Ch.0出力クロックとPCLK/4クロックのどちらを使用するかについてはMCLK/SPI\_CTL<sub>x</sub>レジスタで選択します。MCLKを1に設定するとT8 Ch.0出力クロック、0に設定するとPCLK/4クロックが選択されます。

T8 Ch.0を使用すると、転送レートをプログラマブルに設定できます。T8の制御については、“8ビットタイマ(T8)”の章を参照してください。



図15.3.1 マスタモードのSPIクロック

スレーブモードでは、SPICLK<sub>x</sub>端子からSPIクロックを入力します。

## 15.4 データ転送条件の設定

SPIモジュールはマスタモードまたはスレーブモードに設定できます。また、SPIクロックの極性と位相、ビット方向(MSB先頭/LSB先頭)をSPI\_CTL<sub>x</sub>レジスタで設定可能です。

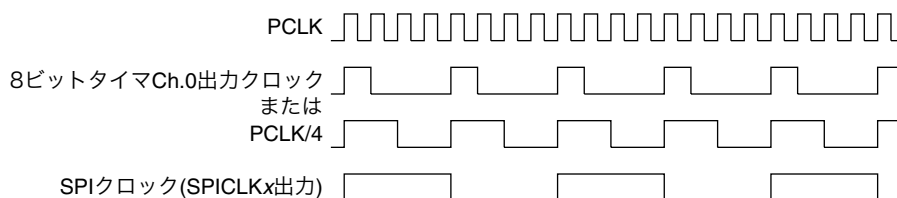
データ長は8ビットに固定されています。

注: マスタ/スレーブモードの選択およびクロック条件の設定は、SPIモジュールが停止中(SPEN/SPI\_CTL<sub>x</sub>レジスタ = 0)に行ってください。

### マスタ/スレーブモードの選択

MSSL/SPI\_CTL<sub>x</sub>レジスタを使用して、SPIモジュールをマスタモードまたはスレーブモードに設定します。MSSLを1に設定するとマスタモード、0(デフォルト)に設定するとスレーブモードになります。マスタモードでは、内部クロックを使用してデータ転送を行います。スレーブモードでは、マスタデバイスのクロックを入力してデータ転送を行います。

### SPIクロック極性と位相の設定

SPIクロックの極性は、CPOL/SPI\_CTL<sub>x</sub>レジスタで選択します。CPOLを1に設定するとSPIクロックはアクティブLow、0(デフォルト)に設定するとアクティブHighと見なされます。

SPIクロックの位相はCPHA/SPI\_CTL<sub>x</sub>レジスタで選択します。

これらの制御ビットにより、転送タイミングは図15.4.1のように設定されます。



図15.4.1 クロックとデータ転送タイミング

### MSB先頭/LSB先頭の設定

データのMSBとLSBのどちらを先に入出力するか、MLSb/SPI\_CTLxレジスタで選択します。MLSbが0(デフォルト)の場合はMSB先頭、1に設定するとLSB先頭になります。

## 15.5 データ送受信の制御

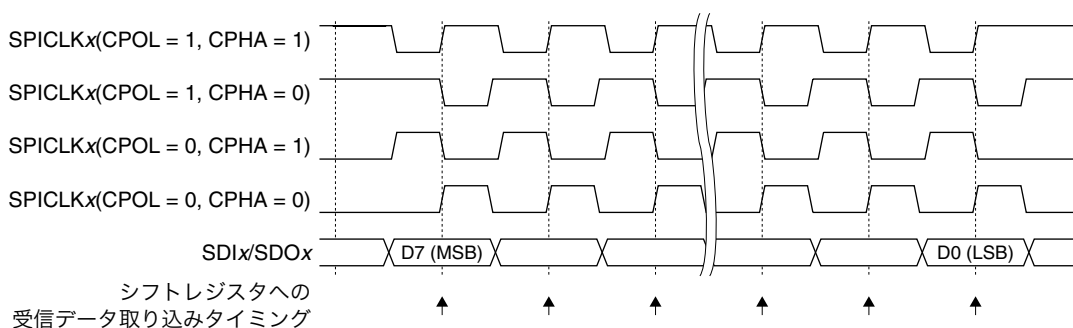
データ転送を開始する前に、以下の設定を行ってください。

- (1) SPIクロックソースを設定します。15.3節を参照してください。
- (2) マスタモードまたはスレーブモードを選択します。15.4節を参照してください。
- (3) クロック条件を設定します。15.4節を参照してください。
- (4) SPI割り込みを使用する場合は、割り込み条件を設定します。15.6節を参照してください。

注: 上記の設定は、必ずSPIが停止中(SPEN/SPI\_CTLxレジスタ = 0)に行ってください。

### データ送受信を許可

最初にSPEN/SPI\_CTLxレジスタを1に設定してSPIの動作を許可します。これにより、SPIが送受信可能な状態となり、クロックの入出力も許可されます。

注: SPIモジュールが送受信中はSPENを0に設定しないでください。

### データ送信制御

送信を開始するには、SPTDB[7:0]/SPI\_TXDxレジスタに送信データを書き込みます。

データは送信データバッファに書き込まれ、SPIモジュールはデータ送信を開始します。

バッファのデータは送信用シフトレジスタに送られます。マスタモードでは、SPICLKx端子からクロックの出力を開始します。スレーブモードではSPICLKx端子からのクロック入力待ちます。シフトレジスタ内のデータはCPHA/SPI\_CTLxレジスタとCPOL/SPI\_CTLxレジスタで決まるクロックの立ち上がりまたは立ち下がりエッジで順次シフトされ(図15.4.1参照)、SDOx端子から送信されます。

注: SPI\_TXDxレジスタへのデータの書き込みは、必ずSPENが1に設定された状態で行ってください。

SPIモジュールには送信の制御用にSPTBE/SPI\_STxレジスタとSPBSY/SPI\_STxレジスタの2つのステータスフラグが用意されています。

SPTBEフラグは送信データバッファの状態を示します。このフラグはアプリケーションプログラムがSPI\_TXDxレジスタ(送信データバッファ)にデータを書き込むと0になり、バッファのデータが送信用シフトレジスタに送られると1に戻ります。このフラグが1になった時点で割り込みを発生させることができます(15.6節参照)。この割り込みを利用するか、SPTBEフラグの読み出しによって送信データバッファが空であることを確認し、次のデータ送信を行います。送信バッファサイズは1バイトですが、シフトレジスタが別に用意されていますので、1つ前のデータを送信中に、データの書き込みが行えます。ただし、送信データを書き込む前に、送信データバッファが空になっていることを確認してください。SPTBEフラグが0の場合にデータを書き込むと、送信データバッファ内にある1つ前の送信データが新たなデータで上書きされてしまいます。

マスタモード時、SPBSYフラグはシフトレジスタの状態を示します。このフラグは送信データが送信データバッファからシフトレジスタにロードされると1になり、データ送信が完了すると0に戻ります。SPIモジュールが動作中か待機中かについては、このフラグを読み出して確認してください。

スレーブモードのSPBSYフラグはSPIスレーブ選択信号(#SPISS<sub>x</sub>端子)の状態を示します。本SPIモジュールがスレーブとして選択されている場合に1となり、非選択状態では0になります。

注: SPIをマスターモードかつCPHA = 0の設定で使用する場合、送信データ1ビット目の変化からクロックの変化までが最短でシステムクロック(PCLK)の1周期の長さになります。



図15.5.1 CPHA = 0時のSDO<sub>x</sub>およびSPICLK<sub>x</sub>の変化タイミング

送信データの2ビット目以降および連続転送時の2バイト目以降については、データの変化からクロックの変化まではSPICLK<sub>x</sub>半周期の長さが確保されます。

## データ受信制御

マスターモードの場合、ダミーデータをSPTDB[7:0]/SPI\_TXD<sub>x</sub>レジスタに書き込みます。SPI\_TXD<sub>x</sub>レジスタへの書き込みは、送信の開始だけではなく受信のトリガにもなります。実際の送信データを書き込んで送受信を同時に行うことも可能です。

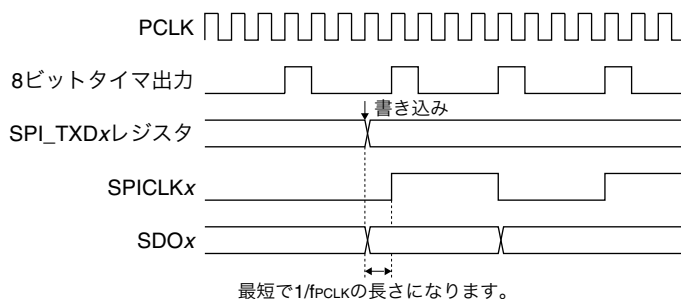
これにより、SPICLK<sub>x</sub>からSPIクロック出力を開始します。

注: SPI\_TXD<sub>x</sub>レジスタへのデータの書き込みは、必ずSPENが1に設定された状態で行ってください。

スレーブモードの場合は、SPICLK<sub>x</sub>からクロックが入力されるまで待機します。スレーブモードで受信のみを行い、送信が不要の場合はSPI\_TXD<sub>x</sub>レジスタへの書き込み操作は必要ありません。受信動作はマスターデバイスからのクロック入力により開始します。送受信を同時に行う場合は、クロックが入力される前に送信データをSPI\_TXD<sub>x</sub>レジスタに書き込んでおきます。

データは、CPHA/SPI\_CTL<sub>x</sub>レジスタとCPOL/SPI\_CTL<sub>x</sub>レジスタで決まるクロックの立ち上がりまたは立ち下がりエッジで順次シフトレジスタに取り込まれます(図15.4.1参照)。

8ビットのデータをシフトレジスタに受信し終わると、受信データは受信データバッファにロードされます。

バッファ内の受信データはSPRDB[7:0]/SPI\_RXD<sub>x</sub>レジスタから読み出すことができます。

SPIモジュールには受信の制御用にSPRBF/SPI\_ST<sub>x</sub>レジスタが用意されています。

SPRBFフラグは受信データバッファの状態を示します。このフラグはシフトレジスタに受信したデータが受信データバッファにロードされると1になり、受信データが読み出せることを示します。バッファのデータがSPI\_RXD<sub>x</sub>レジスタから読み出されると0に戻ります。このフラグが1になった時点で割り込みを発生させることができます(15.6節参照)。

この割り込みを利用するか、SPRBFフラグの読み出しによって受信データバッファに有効な受信データがあることを確認し、受信データを読み出してください。受信バッファサイズは1バイトですが、シフトレジスタが別に用意されていますので、次のデータを受信中も、バッファ内の受信データは保持されます。ただし、次のデータ受信が終了する前に受信データバッファを読み出してください。受信データバッファを読み出す前に次の受信が終了すると、バッファ内の1つ前の受信データは新たな受信データで上書きされてしまいます。

マスターモードでは、シフトレジスタの状態を示すSPBSYフラグが、データ送信時と同様に使用可能です。



図15.5.2 データ送受信タイミングチャート (MSB先頭)

## データ送受信を禁止

データ転送(送信と受信の両方)を終了後は、SPENに0を書き込んでデータ送受信を禁止します。

ただし、データ送受信を禁止する前に、SPTBEフラグが1、SPBSYフラグが0になっていることを確認してください。

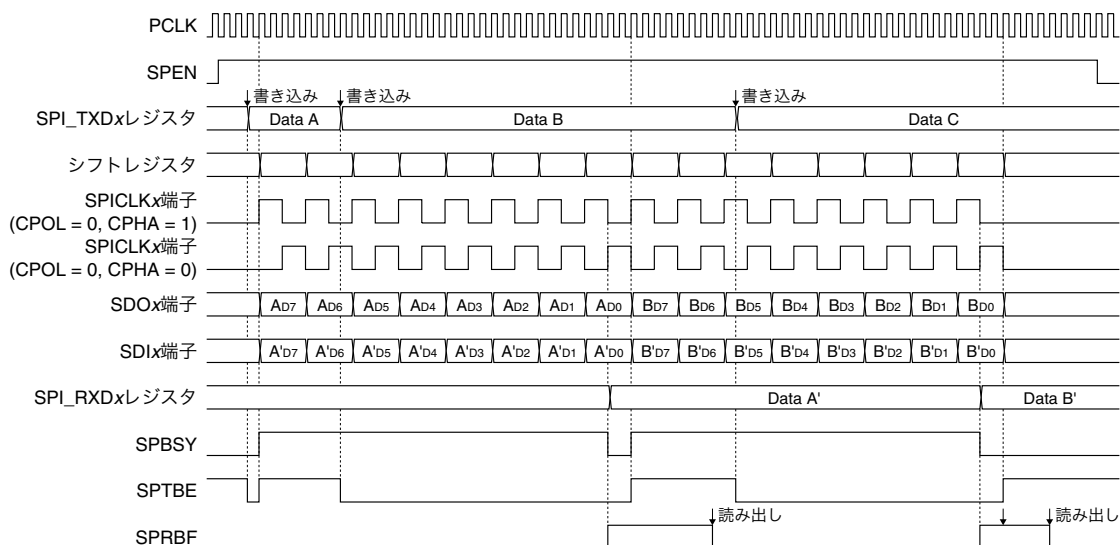
データの送受信中にSPENを0に設定した場合、転送中のデータは保証されません。

## 15.6 SPI割り込み

SPIモジュールには、以下の2種類の割り込みを発生させる機能があります。

- 送信バッファエンプティ割り込み
- 受信バッファフル割り込み

SPIモジュールは、上記2種類の割り込み要因が共有する1本の割り込み信号を割り込みコントローラ(ITC)に対して出力します。発生した割り込み要因を特定するには、ステータスフラグを読み出してください。

### 送信バッファエンプティ割り込み

この割り込みを使用するには、SPTIE/SPI\_CTLxレジスタを1に設定します。SPTIEが0(デフォルト)に設定されていると、この要因による割り込み要求はITCに送られません。

送信データバッファに書き込まれた送信データがシフトレジスタに転送されると、SPIモジュールはSPTBE/SPI\_STxレジスタを1にセットして送信データバッファが空であることを示します。送信バッファエンプティ割り込みが許可されていれば(SPTIE = 1)、これと同時に割り込み要求がITCに出力されます。

もし、他の割り込み条件が満たされていれば、割り込みが発生します。

SPI割り込みが送信バッファエンプティによるものかどうかについては、SPI割り込み処理ルーチンでSPTBEフラグを読み出して確認してください。SPTBEが1であれば、割り込み処理ルーチンで次の送信データを送信データバッファに書き込むことができます。

### 受信バッファフル割り込み

この割り込みを使用するには、SPRIE/SPI\_CTLxレジスタを1に設定します。SPRIEが0(デフォルト)に設定されていると、この要因による割り込み要求はITCに送られません。

シフトレジスタに受信したデータが受信データバッファにロードされると、SPIモジュールはSPRBF/SPI\_STxレジスタを1にセットして、受信データバッファに読み出し可能な受信データがあることを示します。受信バッファフル割り込みが許可されていれば(SPRIE = 1)、これと同時に割り込み要求がITCに出力されます。

もし、他の割り込み条件が満たされていれば、割り込みが発生します。

SPI割り込みが受信バッファフルによるものかどうかについては、SPI割り込み処理ルーチンでSPRBFフラグを読み出して確認してください。SPRBFが1であれば、割り込み処理ルーチンで受信データバッファから受信データを読み出すことができます。

割り込み処理の詳細については、“割り込みコントローラ(ITC)”の章を参照してください。

## 15.7 制御レジスタ詳細

表15.7.1 SPIレジスタ一覧

アドレス	レジスタ名		機能
0x4320	SPI_ST0	SPI Ch.0 Status Register	転送、バッファステータスの表示
0x4322	SPI_TXD0	SPI Ch.0 Transmit Data Register	送信データ
0x4324	SPI_RXD0	SPI Ch.0 Receive Data Register	受信データ
0x4326	SPI_CTL0	SPI Ch.0 Control Register	SPIモードとデータ転送許可の設定

以下、SPIのレジスタを個々に説明します。

注: レジスタにデータを書き込む際、“Reserved”のビットには必ず0を書き込み、1は書き込まないでください。

### SPI Ch.x Status Register (SPI\_STx)

Register name	Address	Bit	Name	Function	Setting	Init.	R/W	Remarks	
SPI Ch.x Status Register (SPI_STx)	0x4320 (16 bits)	D15-3	-	reserved	-	-	-	0 when being read.	
		D2	SPBSY	Transfer busy flag (master) ss signal low flag (slave)	1 Busy 1 ss = L	0 Idle 0 ss = H	0	R	
		D1	SPRBF	Receive data buffer full flag	1 Full	0 Not full	0	R	
		D0	SPTBE	Transmit data buffer empty flag	1 Empty	0 Not empty	1	R	

#### D[15:3] Reserved

#### D2 SPBSY: Transfer Busy Flag Bit (Master Mode)/ss Signal Low Flag Bit (Slave Mode)

##### マスタモード

SPIの送受信動作状態を示します。

1(R): 動作中

0(R): 待機中(デフォルト)

SPBSYはSPIがマスタモードで送受信を開始すると1にセットされ、送受信中は1を保持します。送受信動作が終了すると、0にクリアされます。

##### スレーブモード

スレーブ選択(#SPISSx)信号の状態を示します。

1(R): Lowレベル(本SPIが選択状態)

0(R): Highレベル(本SPIは非選択状態)(デフォルト)

SPBSYは、マスタデバイスが本SPIモジュール(スレーブデバイス)を選択するために#SPISSx信号をアクティブにすると1にセットされます。マスタデバイスが#SPISSx信号をインアクティブとして本SPIモジュールの選択を解除すると0に戻ります。

#### D1 SPRBF: Receive Data Buffer Full Flag Bit

受信データバッファの状態を示します。

1(R): データフル

0(R): データなし(デフォルト)

SPRBFはシフトレジスタに受信したデータが受信データバッファに転送されると(受信が完了すると)1となり、そのデータが読み出し可能であることを示します。バッファのデータがSPI\_RXDxレジスタから読み出されると0に戻ります。



**D0 SPTBE: Transmit Data Buffer Empty Flag Bit**

送信データバッファの状態を示します。

1(R): エンプティ(デフォルト)

0(R): データあり

SPTBEはSPI\_TXD<sub>x</sub>レジスタ(送信データバッファ)に送信データが書き込まれると0となり、そのデータがシフトレジスタに転送されると(送信を開始すると)1となります。

SPI\_TXD<sub>x</sub>レジスタへの送信データの書き込みは、このビットが1の場合に行います。

**SPI Ch.x Transmit Data Register (SPI\_TXD<sub>x</sub>)**

Register name	Address	Bit	Name	Function	Setting	Init.	R/W	Remarks
SPI Ch.x Transmit Data Register (SPI_TXD <sub>x</sub> )	0x4322 (16 bits)	D15-8	–	reserved	–	–	–	0 when being read.
		D7-0	SPTDB[7:0]	SPI transmit data buffer SPTDB7 = MSB SPTDB0 = LSB	0x0 to 0xff	0x0	R/W	

**D[15:8] Reserved****D[7:0] SPTDB[7:0]: SPI Transmit Data Buffer Bits**

送信データバッファに書き込む送信データを設定します。(デフォルト: 0x0)

マスタモードでは、このレジスタにデータを書き込むことにより送信を開始します。スレーブモードでは、マスタからクロックが入力されるとこのレジスタの内容がシフトレジスタに送られ、送信を開始します。

このレジスタに書き込んだデータがシフトレジスタに転送された時点で、SPTBE/SPI\_ST<sub>x</sub>レジスタが1(エンプティ)にセットされます。同時に送信バッファエンプティ割り込み要因も発生します。それ以降であれば、データの送信中であっても次の送信データを書き込むことができます。

SDO<sub>x</sub>端子からはシリアル変換されたデータが、1に設定されたビットがHighレベル、0に設定されたビットがLowレベルとして出力されます。

注: データの送受信を行う場合、SPI\_TXD<sub>x</sub>レジスタへの書き込みはSPENを1に設定した後に行ってください。

**SPI Ch.x Receive Data Register (SPI\_RXD<sub>x</sub>)**

Register name	Address	Bit	Name	Function	Setting	Init.	R/W	Remarks
SPI Ch.x Receive Data Register (SPI_RXD <sub>x</sub> )	0x4324 (16 bits)	D15-8	–	reserved	–	–	–	0 when being read.
		D7-0	SPRDB[7:0]	SPI receive data buffer SPRDB7 = MSB SPRDB0 = LSB	0x0 to 0xff	0x0	R	

**D[15:8] Reserved****D[7:0] SPRDB[7:0]: SPI Receive Data Buffer Bits**

受信データが格納されます。(デフォルト: 0x0)

受信が終了し、シフトレジスタのデータが受信データバッファに転送された時点でSPRBF/SPI\_ST<sub>x</sub>レジスタが1(データフル)にセットされます。同時に受信バッファフル割り込み要因も発生します。これ以降、次のデータの受信を終了するまで、データの読み出しが可能です。このレジスタを読み出す前に次の受信を終了した場合は、新たな受信データで上書きされます。SDI<sub>x</sub>端子から入力されたシリアルデータは、Highレベルのビットを1、Lowレベルのビットを0としてパラレル変換され、本レジスタにロードされます。

このレジスタは読み出し専用で、書き込みは行えません。

## SPI Ch.x Control Register (SPI\_CTLx)

Register name	Address	Bit	Name	Function	Setting		Init.	R/W	Remarks	
SPI Ch.x Control Register (SPI_CTLx)	0x4326 (16 bits)	D15-10	-	reserved	-		-	-	0 when being read.	
		D9	<b>MCLK</b>	SPI clock source select	1	T8 Ch.0	0	PCLK/4	0	R/W
		D8	<b>MSLB</b>	LSB/MSB first mode select	1	LSB	0	MSB	0	R/W
		D7-6	-	reserved	-		-	-	-	0 when being read.
		D5	<b>SPRIE</b>	Receive data buffer full int. enable	1	Enable	0	Disable	0	R/W
		D4	<b>SPTIE</b>	Transmit data buffer empty int. enable	1	Enable	0	Disable	0	R/W
		D3	<b>CPHA</b>	Clock phase select	1	Data out	0	Data in	0	R/W
		D2	<b>CPOL</b>	Clock polarity select	1	Active L	0	Active H	0	R/W
		D1	<b>MSSL</b>	Master/slave mode select	1	Master	0	Slave	0	R/W
		D0	<b>SPEN</b>	SPI enable	1	Enable	0	Disable	0	R/W

注: SPBSYフラグ/SPI\_STxレジスタが1の間、およびSPRBFフラグ/SPI\_STxレジスタが1の間(データの送受信中)は、SPI\_CTLxレジスタにアクセスしないでください。

### D[15:10] Reserved

#### D9 **MCLK: SPI Clock Source Select Bit**

SPIクロックのソースを選択します。

1(R/W): 8ビットタイマCh.0

0(R/W): PCLK/4(デフォルト)

#### D8 **MSLB: LSB/MSB First Mode Select Bit**

データの送受信をMSB先頭で行うか、LSB先頭で行うか選択します。

1(R/W): LSB先頭

0(R/W): MSB先頭(デフォルト)

### D[7:6] Reserved

#### D5 **SPRIE: Receive Data Buffer Full Interrupt Enable Bit**

受信データバッファフルによるSPI割り込みを許可/禁止します。

1(R/W): 許可

0(R/W): 禁止(デフォルト)

SPRIEを1に設定すると、受信データバッファフルによるSPI割り込み要求のITCへの出力を許可します。この割り込み要求は、シフトレジスタに受信したデータが受信データバッファに転送される(受信が完了すること)により発生します。

SPRIEを0に設定すると、受信データバッファフルによるSPI割り込みは発生しません。

#### D4 **SPTIE: Transmit Data Buffer Empty Interrupt Enable Bit**

送信データバッファエンプティによるSPI割り込みを許可/禁止します。

1(R/W): 許可

0(R/W): 禁止(デフォルト)

SPTIEを1に設定すると、送信データバッファエンプティによるSPI割り込み要求のITCへの出力を許可します。この割り込み要求は、送信データバッファに書き込んだデータがシフトレジスタに転送される(送信を開始すること)により発生します。

SPTIEを0に設定すると、送信データバッファエンプティによるSPI割り込みは発生しません。

#### D3 **CPHA: Clock Phase Select Bit**

SPIクロックの位相を選択します。(デフォルト: 0)

CPOLと共に、データ転送タイミングを設定します(図15.7.1参照)。

#### D2 **CPOL: Clock Polarity Select Bit**

SPIクロックの極性を選択します。

1(R/W): アクティブLow

0(R/W): アクティブHigh(デフォルト)

CPHAと共に、データ転送タイミングを設定します(図15.7.1参照)。



図15.7.1 クロックとデータ転送タイミング

**D1 MSSL: Master/Slave Mode Select Bit**

SPIモジュールをマスターモードまたはスレーブモードに設定します。

1(R/W): マスタモード

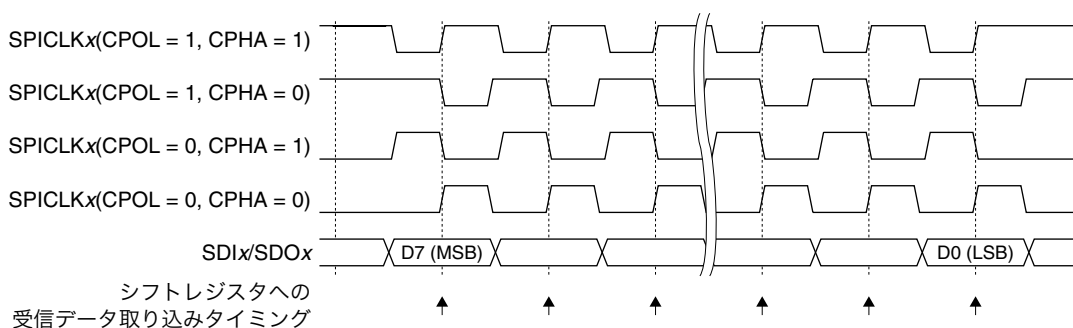
0(R/W): スレーブモード(デフォルト)

MSSLを1に設定するとマスターモード、0に設定するとスレーブモードになります。マスターモードでは、内部クロックを使用してデータ転送を行います。スレーブモードでは、マスタデバイスからクロックを入力してデータ転送を行います。

**D0 SPEN: SPI Enable Bit**

SPIモジュールの動作を許可/禁止します。

1(R/W): 許可

0(R/W): 禁止(デフォルト)

SPENを1に設定するとSPIモジュールが動作を開始し、データ転送が行える状態になります。SPENを0に設定すると、SPIモジュールは動作を停止します。

注: CPHA、CPOL、MSSLビットの設定は、SPENビットを0に設定して行ってください。

# 16 LCDドライバ(LCD)

## 16.1 LCDモジュールの概要

S1C17153は最大128セグメント(32セグメント×4コモン)のLCDパネルを駆動可能なLCDドライバを内蔵しています。

以下にLCDドライバの機能と特長を示します。

- SEG、COM本数 32SEG×4/3/2/1COM
- 駆動バイアス 1/3バイアス
- 表示データRAM 32バイト
- フレーム周波数切り換え 4段階の設定が可能
- 液晶表示機能 通常表示  
全点灯  
全消灯  
白黒反転表示
- その他機能 LFRO信号出力、フレーム割り込み

図16.1.1にLCDドライバと駆動電源の構成を示します。



図16.1.1 LCDドライバと駆動電源の構成

## 16.2 LCD電源

LCD系の駆動電圧 $V_{c1} \sim V_{c3}$ は、チップ内部のLCD系電源回路を使用して発生します。外部より印加する必要はありません。LCD電源の詳細については、“電源”の章を参照してください。

## 16.3 LCDクロック

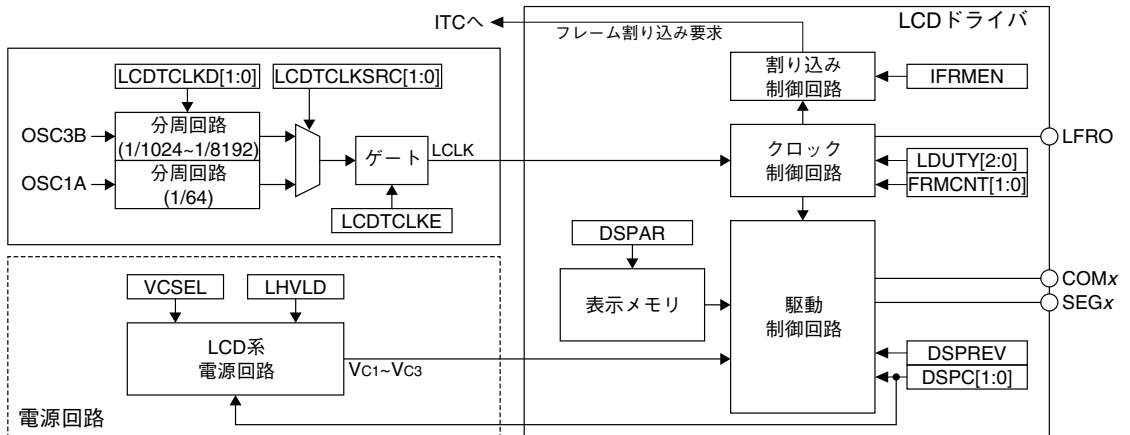
LCDクロックの供給システムを図16.3.1に示します。



図16.3.1 LCDクロックシステム

### 16.3.1 LCD動作クロック(LCLK)

#### クロックソースの選択

クロックソースは、LCDTCLKSRC[1:0]/LCD\_TCLKレジスタを使用してOSC3B、OSC1Aから選択します。

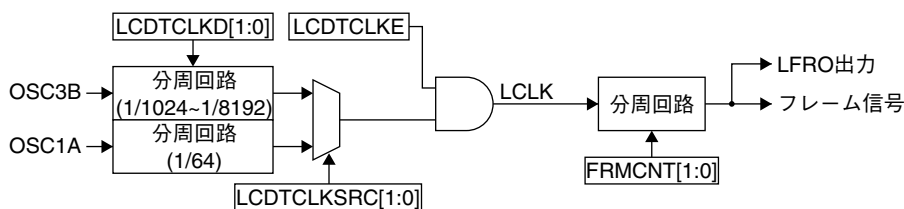
表16.3.1.1 クロックソースの選択

LCDTCLKSRC[1:0]	クロックソース
0x3, 0x2	Reserved
0x1	OSC1A
0x0	OSC3B

(デフォルト: 0x0)

#### クロック分周比の選択

##### クロックソースがOSC1Aの場合

OSC1Aをクロックソースとして選択した場合、分周比を選択する操作は不要です。OSC1Aを1/64に分周したクロック(Typ. 512Hz)がLCLKとして使用されます。

##### クロックソースがOSC3Bの場合

OSC3Bをクロックソースとして選択した場合、LCDTCLKD[1:0]/LCD\_TCLKレジスタで分周比を選択します。

表16.3.1.2 クロック分周比の選択

LCDTCLKD[1:0]	分周比
0x3	1/8192
0x2	1/4096
0x1	1/2048
0x0	1/1024

(デフォルト: 0x0)

LCLK周波数が512Hzに最も近くなる分周比を選択してください。

#### クロックイネーブル

LCLKの供給は、LCDTCLKE/LCD\_TCLKレジスタで制御します。LCDTCLKEのデフォルト設定は0で、クロックの供給は停止しています。LCDTCLKEを1に設定すると、上記のとおり生成されたクロックがLCDドライバに送られます。LCDの表示が不要な場合は、消費電流を抑えるため、クロック供給を停止してください。

LCLKが供給されていないと、LCD表示はできません。ただし、LCLKが停止している場合でもLCDドライバのレジスタと表示メモリはアクセス可能です。

注: クロック分周比は、必ずLCDTCLKEを0に設定して選択してください。

## 16.3.2 フレーム信号

LCDドライバはLCLKを分周してフレーム信号を生成します。クロックの分周比はFRMCNT[1:0]/LCD\_CCTLレジスタで設定できます。なお、図16.4.2.1～16.4.2.4に示す1フレームが、設定したフレーム周波数の1サイクルとなります。

表16.3.2.1と16.3.2.2にフレーム周波数を示します。

### クロックソースがOSC1Aの場合

表16.3.2.1 フレーム周波数の設定(クロックソースがOSC1A = 32.768kHz(LCLK = 512Hz)の場合)

駆動デューティ (LDUTY[2:0]設定値)	FRMCNT[1:0]設定値(LCLK分周比)			
	0x0	0x1	0x2	0x3
1/4デューティ (0x3)	128Hz (1/4)	64Hz (1/8) *	42.67Hz (1/12)	32Hz (1/16)
1/3デューティ (0x2)	85.33Hz (1/6)	56.89Hz (1/9)	42.67Hz (1/12)	34.13Hz (1/15)
1/2デューティ (0x1)	128Hz (1/4)	64Hz (1/8)	42.67Hz (1/12)	32Hz (1/16)
スタティック (0x0)	128Hz (1/4)	64Hz (1/8)	42.67Hz (1/12)	32Hz (1/16)

\* デフォルト設定

### クロックソースがOSC3Bの場合

表16.3.2.2 フレーム周波数の設定(クロックソースがOSC3Bの場合)

駆動デューティ (LDUTY[2:0]設定値)	FRMCNT[1:0]設定値			
	0x0	0x1	0x2	0x3
1/4デューティ (0x3)	$\frac{f_{OSC3B} \times LCDTCLKD}{4}$	$\frac{f_{OSC3B} \times LCDTCLKD}{8}$ *	$\frac{f_{OSC3B} \times LCDTCLKD}{12}$	$\frac{f_{OSC3B} \times LCDTCLKD}{16}$
1/3デューティ (0x2)	$\frac{f_{OSC3B} \times LCDTCLKD}{6}$	$\frac{f_{OSC3B} \times LCDTCLKD}{9}$	$\frac{f_{OSC3B} \times LCDTCLKD}{12}$	$\frac{f_{OSC3B} \times LCDTCLKD}{15}$
1/2デューティ (0x1)	$\frac{f_{OSC3B} \times LCDTCLKD}{4}$	$\frac{f_{OSC3B} \times LCDTCLKD}{8}$	$\frac{f_{OSC3B} \times LCDTCLKD}{12}$	$\frac{f_{OSC3B} \times LCDTCLKD}{16}$
スタティック (0x0)	$\frac{f_{OSC3B} \times LCDTCLKD}{4}$	$\frac{f_{OSC3B} \times LCDTCLKD}{8}$	$\frac{f_{OSC3B} \times LCDTCLKD}{12}$	$\frac{f_{OSC3B} \times LCDTCLKD}{16}$

\* デフォルト設定

$f_{OSC3B}$ : OSC3Bクロック周波数

LCDTCLKD: OSC3B分周比(1/1024～1/8192)

また、生成したフレーム信号をLFRO端子から外部デバイスに出力可能です。ただし、初期設定で入出力ポート用になるLFRO端子をポート機能選択ビットでLFRO出力用に切り換えておく必要があります。端子機能の切り換えについては、“入出力ポート(P)”の章を参照してください。

## 16.4 駆動デューティ制御

### 16.4.1 駆動デューティの切り換え

駆動デューティはLDUTY[2:0]/LCD\_CCTLレジスタにより1/4、1/3、1/2、またはスタティック駆動に切り換えることができます。表16.4.1.1にLDUTY[2:0]の設定と駆動デューティ、最大表示セグメント数の対応を示します。

表16.4.1.1 駆動デューティの設定

LDUTY[2:0]	デューティ	有効COM端子	有効SEG端子	最大表示セグメント数
0x7～0x4	Reserved	—	—	—
0x3	1/4	COM0～COM3	SEG0～SEG31	128セグメント
0x2	1/3	COM0～COM2	SEG0～SEG31	96セグメント
0x1	1/2	COM0～COM1	SEG0～SEG31	64セグメント
0x0	スタティック	COM0	SEG0～SEG31	32セグメント

(デフォルト: 0x3)

駆動デューティの設定にかかわらず、駆動バイアスは1/3( $V_{C1}$ 、 $V_{C2}$ 、 $V_{C3}$ の3電位)に固定されています。

### 16.4.2 駆動波形

図16.4.2.1～16.4.2.4に、駆動デューティ別の駆動波形を示します。



図16.4.2.1 1/4デューティ駆動波形



図16.4.2.2 1/3デューティ駆動波形



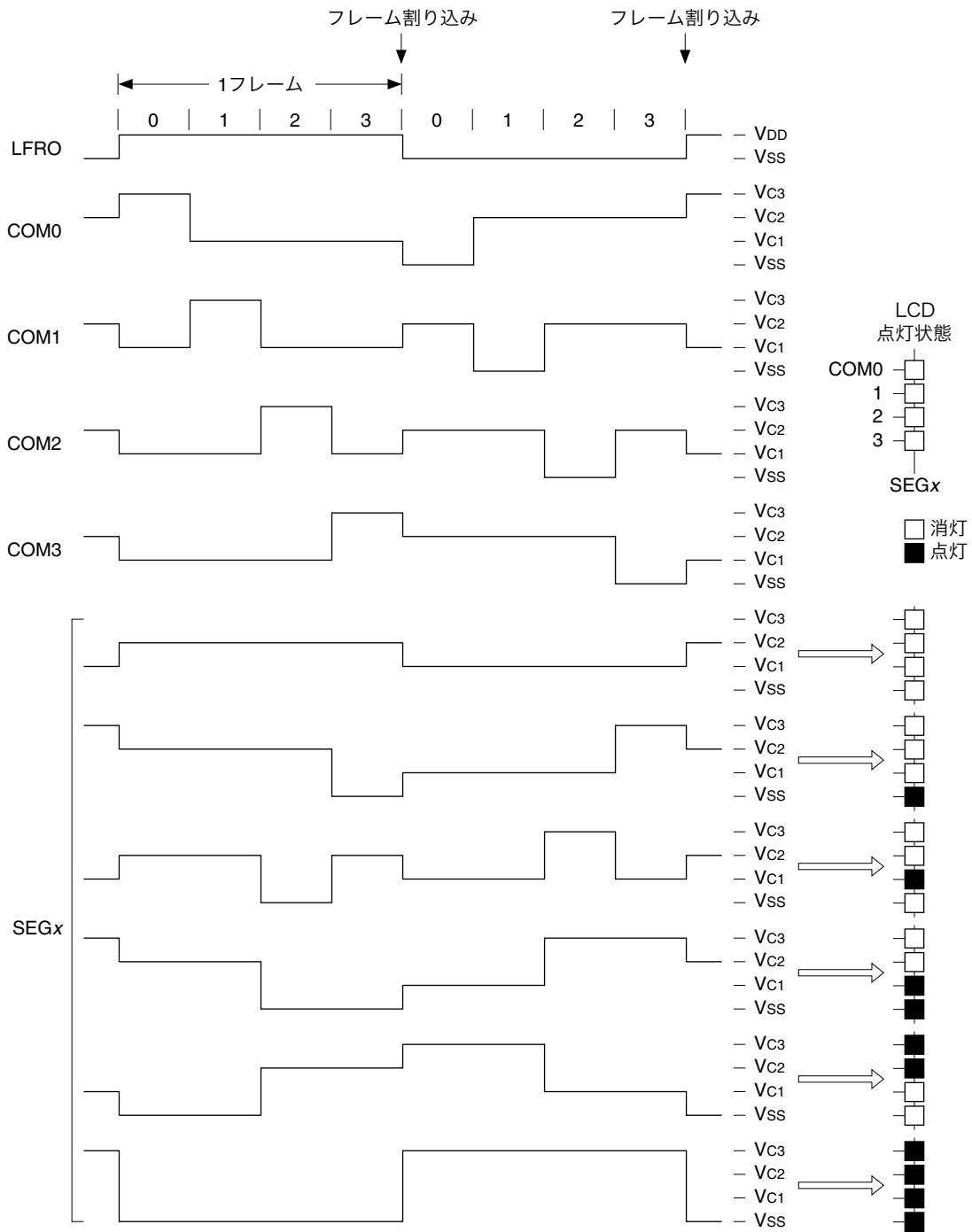

図16.4.2.3 1/2デューティ駆動波形

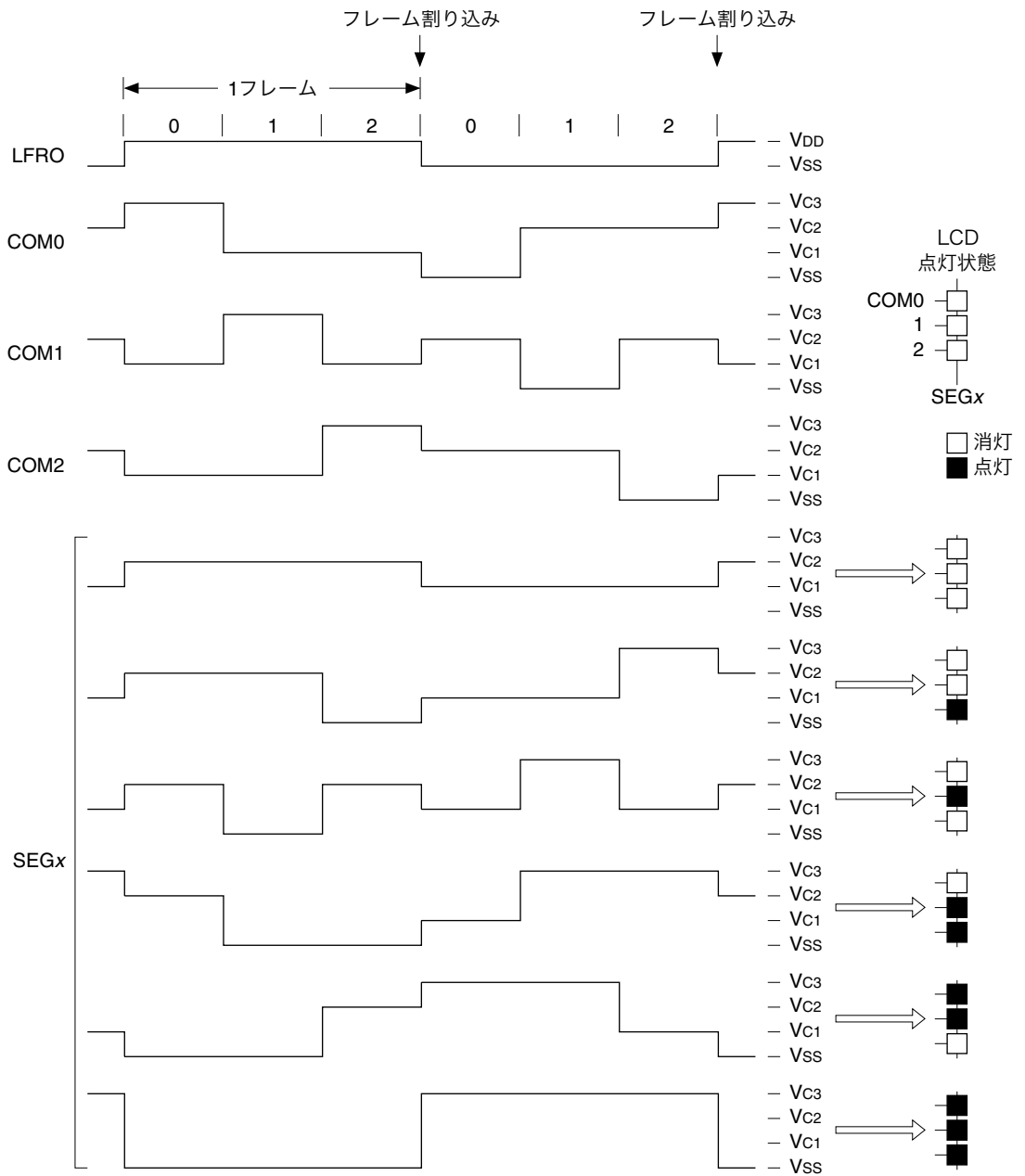

図16.4.2.4 スタティック駆動波形

## 16.5 表示メモリ

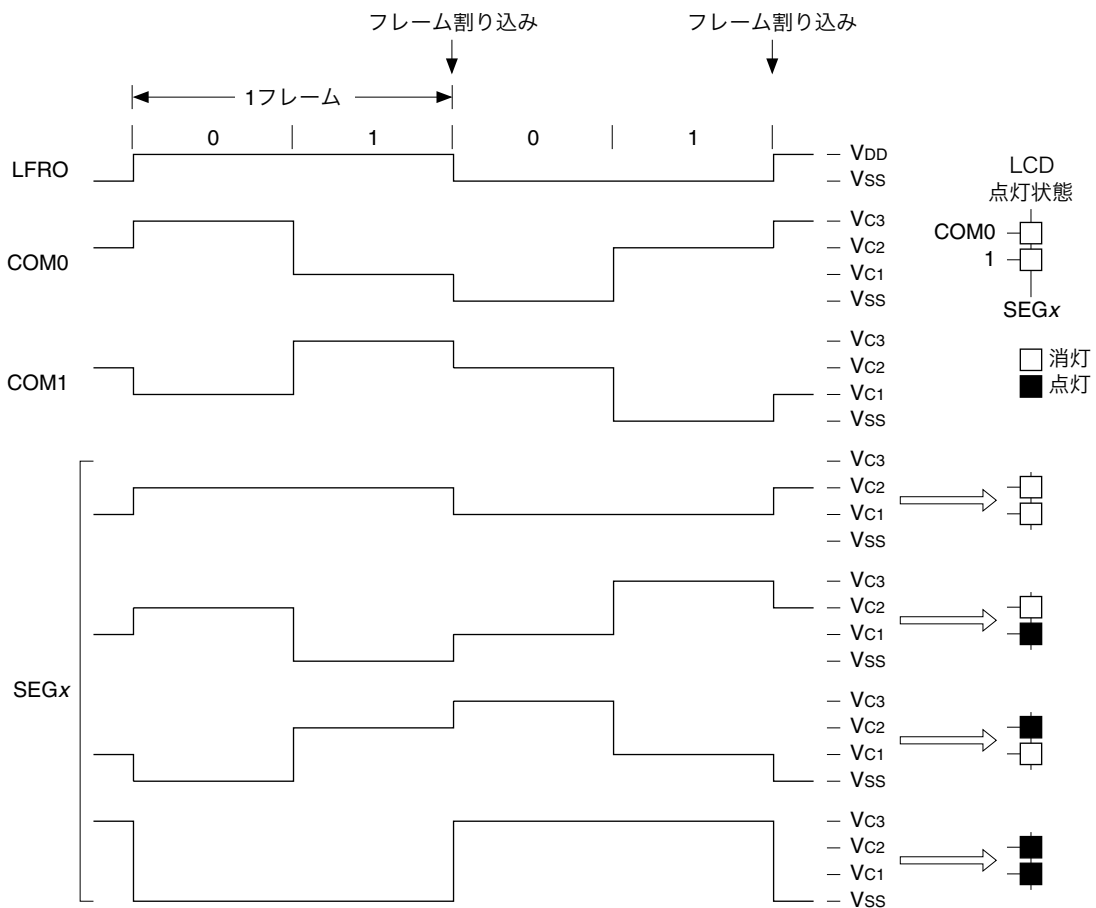
S1C17153は32バイト(アドレス0x53c0~0x53df)の表示メモリを内蔵しています。

駆動デューティごとの表示メモリとCOM/SEG端子の対応を図16.5.1~16.5.4に示します。

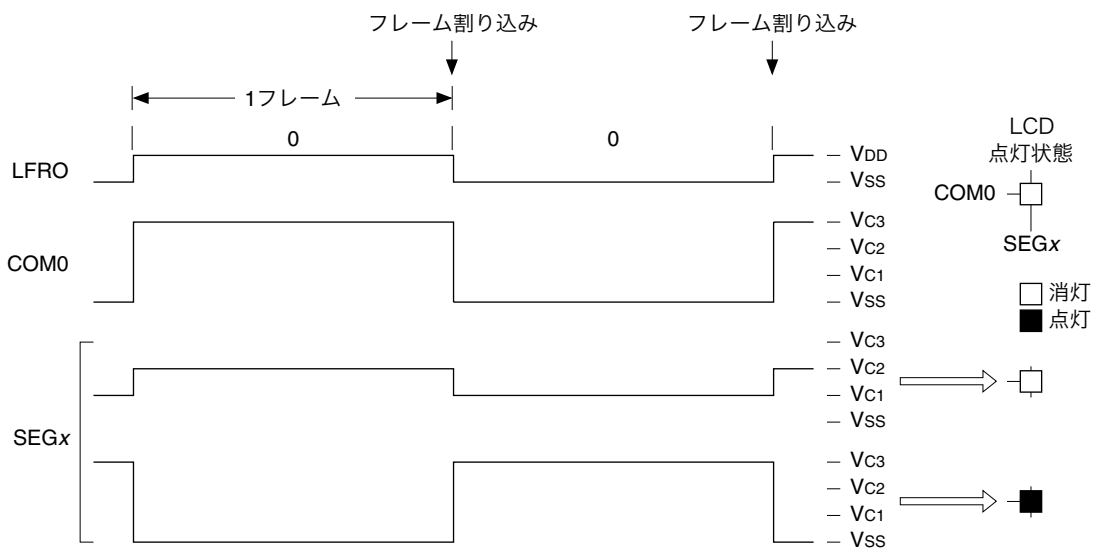
LCDパネル上のセグメントに対応する表示メモリのビットに1を書き込むとそのセグメントがOnし、0を書き込むとOffします。表示メモリはリード/ライト可能なRAM構造となっているため、論理演算命令等(リードモディファイライト命令)によるビット単位の制御を行うことができます。

表示メモリ中(D[3:0])で表示領域に割り当てられないビットは、リード/ライト可能な汎用RAMとして使用することができます。

ビット	アドレス																																COM 端子		
	0x53c0	0x53c1	0x53c2	0x53c3	0x53c4	0x53c5	0x53c6	0x53c7	0x53c8	0x53c9	0x53ca	0x53cb	0x53cc	0x53cd	0x53ce	0x53cf	0x53d0	0x53d1	0x53d2	0x53d3	0x53d4	0x53d5	0x53d6	0x53d7	0x53d8	0x53d9	0x53da	0x53db	0x53dc	0x53dd	0x53de	0x53df			
D0																																			COM0
D1																																			COM1
D2																																			COM2
D3																																			COM3
D4	未実装領域(読み出し時:0)																																-		
D5	未実装領域(読み出し時:0)																																-		
D6	未実装領域(読み出し時:0)																																-		
D7	未実装領域(読み出し時:0)																																-		
SEG 端子	SEG0	SEG1	SEG2	SEG3	SEG4	SEG5	SEG6	SEG7	SEG8	SEG9	SEG10	SEG11	SEG12	SEG13	SEG14	SEG15	SEG16	SEG17	SEG18	SEG19	SEG20	SEG21	SEG22	SEG23	SEG24	SEG25	SEG26	SEG27	SEG28	SEG29	SEG30	SEG31			

図16.5.1 表示メモリマップ(1/4デューティ)

ビット	アドレス																																COM 端子		
	0x53c0	0x53c1	0x53c2	0x53c3	0x53c4	0x53c5	0x53c6	0x53c7	0x53c8	0x53c9	0x53ca	0x53cb	0x53cc	0x53cd	0x53ce	0x53cf	0x53d0	0x53d1	0x53d2	0x53d3	0x53d4	0x53d5	0x53d6	0x53d7	0x53d8	0x53d9	0x53da	0x53db	0x53dc	0x53dd	0x53de	0x53df			
D0																																		COM0	
D1																																			COM1
D2																																			COM2
D3	未使用領域(汎用メモリ)																																-		
D4	未実装領域(読み出し時:0)																																-		
D5	未実装領域(読み出し時:0)																																-		
D6	未実装領域(読み出し時:0)																																-		
D7	未実装領域(読み出し時:0)																																-		
SEG 端子	SEG0	SEG1	SEG2	SEG3	SEG4	SEG5	SEG6	SEG7	SEG8	SEG9	SEG10	SEG11	SEG12	SEG13	SEG14	SEG15	SEG16	SEG17	SEG18	SEG19	SEG20	SEG21	SEG22	SEG23	SEG24	SEG25	SEG26	SEG27	SEG28	SEG29	SEG30	SEG31			

図16.5.2 表示メモリマップ(1/3デューティ)

ビット	アドレス																																COM 端子		
	0x53c0	0x53c1	0x53c2	0x53c3	0x53c4	0x53c5	0x53c6	0x53c7	0x53c8	0x53c9	0x53ca	0x53cb	0x53cc	0x53cd	0x53ce	0x53cf	0x53d0	0x53d1	0x53d2	0x53d3	0x53d4	0x53d5	0x53d6	0x53d7	0x53d8	0x53d9	0x53da	0x53db	0x53dc	0x53dd	0x53de	0x53df			
D0																																		COM0	
D1																																			COM1
D2	未使用領域(汎用メモリ)																																-		
D3	未使用領域(汎用メモリ)																																-		
D4	未実装領域(読み出し時:0)																																-		
D5	未実装領域(読み出し時:0)																																-		
D6	未実装領域(読み出し時:0)																																-		
D7	未実装領域(読み出し時:0)																																-		
SEG 端子	SEG0	SEG1	SEG2	SEG3	SEG4	SEG5	SEG6	SEG7	SEG8	SEG9	SEG10	SEG11	SEG12	SEG13	SEG14	SEG15	SEG16	SEG17	SEG18	SEG19	SEG20	SEG21	SEG22	SEG23	SEG24	SEG25	SEG26	SEG27	SEG28	SEG29	SEG30	SEG31			

図16.5.3 表示メモリマップ(1/2デューティ)

ビット	アドレス																															COM 端子	
	0x53c0	0x53c1	0x53c2	0x53c3	0x53c4	0x53c5	0x53c6	0x53c7	0x53c8	0x53c9	0x53ca	0x53cb	0x53cc	0x53cd	0x53ce	0x53cf	0x53d0	0x53d1	0x53d2	0x53d3	0x53d4	0x53d5	0x53d6	0x53d7	0x53d8	0x53d9	0x53da	0x53db	0x53dc	0x53dd	0x53de		0x53df
D0	表示領域																															COM0	
D1	未使用領域(汎用メモリ)																															-	
D2																																-	
D3																																-	
D4																																-	
D5	未実装領域(読み出し時: 0)																															-	
D6																																-	
D7																																-	
D7																																-	
SEG 端子	SEG0	SEG1	SEG2	SEG3	SEG4	SEG5	SEG6	SEG7	SEG8	SEG9	SEG10	SEG11	SEG12	SEG13	SEG14	SEG15	SEG16	SEG17	SEG18	SEG19	SEG20	SEG21	SEG22	SEG23	SEG24	SEG25	SEG26	SEG27	SEG28	SEG29	SEG30	SEG31	

図16.5.4 表示メモリマップ(スタティック駆動)

## 16.6 表示の制御

### 16.6.1 表示のOn/Off

LCDの表示状態はDSPIC[1:0]/LCD\_DCTLレジスタによって制御します。

表16.6.1.1 LCD表示制御

DSPIC[1:0]	LCD表示
0x3	全消灯(スタティック)
0x2	全点灯(ダイナミック)
0x1	通常表示
0x0	表示Off

(デフォルト: 0x0)

通常の表示を行うには、DSPIC[1:0]を0x1に設定します。ただし、クロックが供給されている必要があります(16.3節参照)。

表示Offを選択した場合、LCD系電源回路からの駆動電圧の供給が停止し、V<sub>C1</sub>~V<sub>C3</sub>端子はすべてV<sub>SS</sub>レベルとなります。

全点灯および全消灯はLCDドライバが出力する駆動波形を直接制御するもので、表示メモリのデータは変更されません。また、COM端子は全点灯ではダイナミック駆動、全消灯ではスタティック駆動となります。この機能を使用することにより、表示メモリを変更せずに表示を点滅させることができます。

イニシャルリセット時、DSPIC[1:0]は0x0(表示Off)にリセットされます。

s1p命令実行時もDSPIC[1:0]は0x0にリセットされ、SLEEPモードの解除後に元の設定値に戻ります。

### 16.6.2 反転表示

表示メモリを変更せずに制御ビットの操作のみでLCDの表示を反転(白黒反転)させることができます。DSPREV/LCD\_DCTLレジスタを0に設定すると表示が反転し、1にすると通常表示に戻ります。

ただし、DSPIC[1:0]/LCD\_DCTLレジスタで全消灯を選択している場合は、表示が反転しません。全点灯選択時はDSPREVにより表示が反転します。

## 16.7 LCD割り込み

LCDモジュールには、フレーム信号によって割り込みを発生させる機能があります。

### フレーム割り込み

この割り込み要求は、1フレームごとに発生し、LCDモジュール内の割り込みフラグIFRMFLG/LCD\_IFLGレジスタを1にセットします。割り込みのタイミングは図16.4.2.1～16.4.2.4を参照してください。この割り込みを使用するには、IFRMEN/LCD\_IMSKレジスタを1に設定します。IFRMENが0(デフォルト)に設定されていると、この要因による割り込み要求は割り込みコントローラ(ITC)に送られません。

IFRMENが1(割り込み許可)に設定されている状態で、IFRMFLGが1にセットされるとLCDモジュールは割り込み要求をITCに出力します。ITCとSIC17コアの割り込み条件が成立していれば割り込みが発生します。

割り込み処理の詳細については、“割り込みコントローラ(ITC)”の章を参照してください。

- 注:
- LCD割り込み発生後は、同じ割り込みを再度発生させないために、割り込み処理ルーチン内で、LCDモジュール内の割り込みフラグIFRMFLGをリセットする必要があります。
  - 不要な割り込みの発生を防止するため、IFRMENによってLCD割り込みを許可する前に、IFRMFLGをリセットしてください。

## 16.8 制御レジスタ詳細

表16.8.1 LCDレジスタ一覧

アドレス	レジスタ名		機能
0x5070	LCD_TCLK	LCD Timing Clock Select Register	LCDクロックの選択
0x50a0	LCD_DCTL	LCD Display Control Register	LCD表示の制御
0x50a2	LCD_CCTL	LCD Clock Control Register	LCD駆動デューティの選択
0x50a3	LCD_VREG	LCD Voltage Regulator Control Register	Vc定電圧回路の制御
0x50a5	LCD_IMSK	LCD Interrupt Mask Register	割り込みマスクの設定
0x50a6	LCD_IFLG	LCD Interrupt Flag Register	割り込み発生状態の表示/リセット

以下、LCDモジュールのレジスタを個々に説明します。

注: レジスタにデータを書き込む際、“Reserved”のビットには必ず0を書き込み、1は書き込まないでください。

### LCD Timing Clock Select Register (LCD\_TCLK)

Register name	Address	Bit	Name	Function	Setting	Init.	R/W	Remarks			
LCD Timing Clock Select Register (LCD_TCLK)	0x5070 (8 bits)	D7-6	–	reserved	–	–	–	0 when being read.			
		D5-4	LCDTCLKD [1:0]	LCD clock division ratio select	LCDTCLKD [1:0]	Division ratio		0x0	R/W		
						OSC3B	OSC1A				
						0x3	1/8192				1/64
						0x2	1/4096				1/64
0x1	1/2048	1/64									
0x0	1/1024	1/64									
D3-2	LCDTCLK SRC[1:0]	–	LCD clock source select	LCDTCLK SRC[1:0]	Clock source		0x0	R/W			
					0x3, 0x2	reserved					
					0x1	OSC1A					
0x0	OSC3B										
D1	–	–	reserved	–	–	–	–	0 when being read.			
D0	LCDTCLKE	–	LCD clock enable	1   Enable	0   Disable	0	R/W				

D[7:6] Reserved

D[5:4] LCDTCLKD[1:0]: LCD Clock Division Ratio Select Bits

LCDクロックソースとしてOSC3Bを選択した場合に、分周比を選択します。

表16.8.2 クロック分周比の選択

LCDTCLKD[1:0]	分周比
0x3	1/8192
0x2	1/4096
0x1	1/2048
0x0	1/1024

(デフォルト: 0x0)

OSC1Aをクロックソースとして選択した場合、分周比を選択する操作は不要です(1/64固定)。

**D[3:2] LCDTCLKSRC[1:0]: LCD Clock Source Select Bits**

LCDクロックソースを選択します。

表16.8.3 クロックソースの選択

LCDTCLKSRC[1:0]	クロックソース
0x3, 0x2	Reserved
0x1	OSC1A
0x0	OSC3B

(デフォルト: 0x0)

**D1 Reserved****D0 LCDTCLKE: LCD Clock Enable Bit**

LCDドライバへのLCDクロックの供給を許可/禁止します。

1(R/W): 許可(On)

0(R/W): 禁止(Off) (デフォルト)

LCDTCLKEのデフォルト設定は0で、クロックの供給は停止しています。LCDTCLKEを1に設定すると、LCDクロックがLCDドライバに送られます。LCD表示が不要な場合は、消費電流を抑えるため、クロック供給を停止してください。

**LCD Display Control Register (LCD\_DCTL)**

Register name	Address	Bit	Name	Function	Setting	Init.	R/W	Remarks		
LCD Display Control Register (LCD_DCTL)	0x50a0 (8 bits)	D7-5	-	reserved	-	-	-	0 when being read.		
		D4	<b>DSPREV</b>	Reverse display control	1   Normal    0   Reverse	1	R/W			
		D3-2	-	reserved	-	-	-	0 when being read.		
		D1-0	<b>DSPC[1:0]</b>	LCD display control	DSPC[1:0]   Display	0x0	All off	0x0	R/W	
					0x3	All on				
0x2	Normal display									
0x0	Display off									

**D[7:5] Reserved****D4 DSPREV: Reverse Display Control Bit**

LCD上の表示を反転(ネガ表示)します。

1(R/W): 通常表示(デフォルト)

0(R/W): 反転表示

DSPREVを0に設定するとLCDパネル上の表示が白黒反転します。1に設定すると通常の表示を行います。この操作は、表示メモリには影響を与えません。

**D[3:2] Reserved****D[1:0] DSPC[1:0]: LCD Display Control Bits**

LCDの表示を制御します。

表16.8.4 LCD表示制御

DSPC[1:0]	LCD表示
0x3	全消灯(スタティック)
0x2	全点灯(ダイナミック)
0x1	通常表示
0x0	表示Off

(デフォルト: 0x0)

通常の表示を行うには、DSPC[1:0]を0x1に設定します。ただし、クロックが供給されている必要があります(16.3節参照)。

表示Offを選択した場合、LCD系電源回路からの駆動電圧の供給が停止し、Vc1～Vc3端子はすべてVssレベルとなります。

全点灯および全消灯はLCDドライバが出力する駆動波形を直接制御するもので、表示メモリのデータは変更されません。また、COM端子は全点灯ではダイナミック駆動、全消灯ではスタティック駆動となります。この機能を使用することにより、表示メモリを変更せずに表示を点滅させることができます。

イニシャルリセット時、DSPC[1:0]は0x0(表示Off)にリセットされます。slp命令実行時もDSPC[1:0]は0x0にリセットされ、SLEEPモードの解除後に元の設定値に戻ります。

## LCD Clock Control Register (LCD\_CCTL)

Register name	Address	Bit	Name	Function	Setting	Init.	R/W	Remarks	
LCD Clock Control Register (LCD_CCTL)	0x50a2 (8 bits)	D7-6	FRMCNT[1:0]	Frame frequency control	FRMCNT[1:0]	0x1	R/W	Source clock: LCLK	
					Division ratio				
					0x3				1/16
					0x2				1/12
		D5-3	-	reserved	-	-	-	0 when being read.	
		D2-0	LDUTY[2:0]	LCD duty select	LDUTY[2:0]	0x3	R/W		
Duty									
0x7-0x4	reserved								
0x3	1/4								
0x2	1/3								
					0x1			1/2	
					0x0			Static	

### D[7:6] FRMCNT[1:0]: Frame Frequency Control Bits

フレーム周波数を設定します。

表16.8.5 フレーム周波数の設定(クロックソースがOSC1A = 32.768kHz (LCLK = 512Hz)の場合)

駆動デューティ (LDUTY[2:0]設定値)	FRMCNT[1:0]設定値(LCLK分周比)			
	0x0	0x1	0x2	0x3
1/4デューティ (0x3)	128Hz (1/4)	64Hz (1/8) *	42.67Hz (1/12)	32Hz (1/16)
1/3デューティ (0x2)	85.33Hz (1/6)	56.89Hz (1/9)	42.67Hz (1/12)	34.13Hz (1/15)
1/2デューティ (0x1)	128Hz (1/4)	64Hz (1/8)	42.67Hz (1/12)	32Hz (1/16)
スタティック (0x0)	128Hz (1/4)	64Hz (1/8)	42.67Hz (1/12)	32Hz (1/16)

\* デフォルト設定

表16.8.6 フレーム周波数の設定(クロックソースがOSC3Bの場合)

駆動デューティ (LDUTY[2:0]設定値)	FRMCNT[1:0]設定値			
	0x0	0x1	0x2	0x3
1/4デューティ (0x3)	$\frac{f_{OSC3B} \times LCDTCLKD}{4}$	$\frac{f_{OSC3B} \times LCDTCLKD}{8}$ *	$\frac{f_{OSC3B} \times LCDTCLKD}{12}$	$\frac{f_{OSC3B} \times LCDTCLKD}{16}$
1/3デューティ (0x2)	$\frac{f_{OSC3B} \times LCDTCLKD}{6}$	$\frac{f_{OSC3B} \times LCDTCLKD}{9}$	$\frac{f_{OSC3B} \times LCDTCLKD}{12}$	$\frac{f_{OSC3B} \times LCDTCLKD}{15}$
1/2デューティ (0x1)	$\frac{f_{OSC3B} \times LCDTCLKD}{4}$	$\frac{f_{OSC3B} \times LCDTCLKD}{8}$	$\frac{f_{OSC3B} \times LCDTCLKD}{12}$	$\frac{f_{OSC3B} \times LCDTCLKD}{16}$
スタティック (0x0)	$\frac{f_{OSC3B} \times LCDTCLKD}{4}$	$\frac{f_{OSC3B} \times LCDTCLKD}{8}$	$\frac{f_{OSC3B} \times LCDTCLKD}{12}$	$\frac{f_{OSC3B} \times LCDTCLKD}{16}$

\* デフォルト設定

f<sub>OSC3B</sub>: OSC3Bクロック周波数

LCDTCLKD: OSC3B分周比 (1/1024~1/8192)

### D[5:3] Reserved

**D[2:0] LDUTY[2:0]: LCD Duty Select Bits**

駆動デューティを選択します。

表16.8.7 駆動デューティの設定

LDUTY[2:0]	デューティ	有効COM端子	有効SEG端子	最大表示セグメント数
0x7~0x4	Reserved	—	—	—
0x3	1/4	COM0~COM3	SEG0~SEG31	128セグメント
0x2	1/3	COM0~COM2	SEG0~SEG31	96セグメント
0x1	1/2	COM0~COM1	SEG0~SEG31	64セグメント
0x0	スタティック	COM0	SEG0~SEG31	32セグメント

(デフォルト: 0x3)

**LCD Voltage Regulator Control Register (LCD\_VREG)**

Register name	Address	Bit	Name	Function	Setting	Init.	R/W	Remarks	
LCD Voltage Regulator Control Register (LCD_VREG)	0x50a3 (8 bits)	D7-5	—	reserved	—	—	—	0 when being read.	
		D4	LHVLD	Vc heavy load protection mode	1   On	0   Off	0	R/W	
		D3-1	—	reserved	—	—	—	—	0 when being read.
		D0	VCSEL	Reference voltage select	1   Vc2	0   Vc1	0	R/W	

制御ビットの詳細については、“電源”の章内の“LCD Voltage Regulator Control Register (LCD\_VREG)”を参照してください。

**LCD Interrupt Mask Register (LCD\_IMSK)**

Register name	Address	Bit	Name	Function	Setting	Init.	R/W	Remarks
LCD Interrupt Mask Register (LCD_IMSK)	0x50a5 (8 bits)	D7-1	—	reserved	—	—	—	0 when being read.
		D0	IFRMEN	Frame signal interrupt enable	1   Enable	0   Disable	0	R/W

**D[7:1] Reserved****D0 IFRMEN: Frame Signal Interrupt Enable Bit**

フレーム割り込みを許可または禁止します。

1(R/W): 割り込み許可

0(R/W): 割り込み禁止(デフォルト)

IFRMENを1に設定するとITCへのLCD割り込み要求が許可され、0に設定すると割り込みが禁止されます。

**LCD Interrupt Flag Register (LCD\_IFLG)**

Register name	Address	Bit	Name	Function	Setting	Init.	R/W	Remarks
LCD Interrupt Flag Register (LCD_IFLG)	0x50a6 (8 bits)	D7-1	—	reserved	—	—	—	0 when being read.
		D0	IFRMFLG	Frame signal interrupt flag	1   Occurred	0   Not occurred	0	R/W

**D[7:1] Reserved****D0 IFRMFLG: Frame Signal Interrupt Flag Bit**

フレーム割り込み要因の発生状態を示す割り込みフラグです。

1(R): 割り込み要因あり

0(R): 割り込み要因なし(デフォルト)

1(W): フラグをリセット

0(W): 無効

IFRMFLGはフレーム信号の立ち上がりエッジでセットされ、1の書き込みによりリセットされます。

# 17 サウンドジェネレータ (SND)

## 17.1 SNDモジュールの概要

S1C17153はブザー信号を発生するサウンドジェネレータ (SND) を内蔵しています。

主な機能を以下に示します。

- ブザー反転、非反転出力端子により圧電ブザーを駆動可能
- ブザー信号の周波数と音量をソフトウェアによりそれぞれ8段階に設定可能
- デューティ比制御によるデジタルエンベロープ付加機能 (4種類の減衰時間を選択可能)
- 1ショット出力機能 (4種類の出力時間を選択可能)

図17.1.1にSNDモジュールの構成を示します。



図17.1.1 SNDモジュールの構成

## 17.2 SND出力端子

表17.2.1にSND端子の一覧を示します。

表17.2.1 SND端子一覧

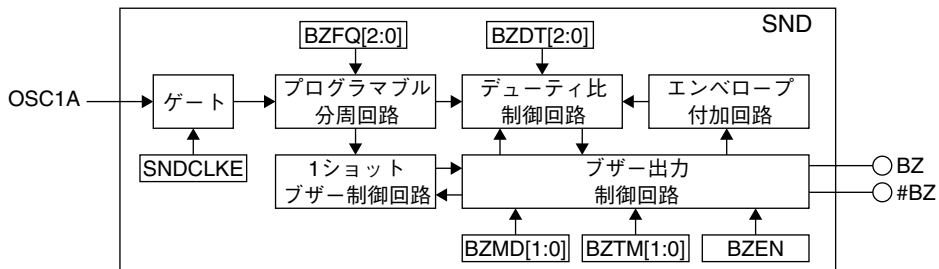
端子名	I/O	本数	機能
BZ	O	1	ブザー非反転出力端子 サウンドジェネレータで生成したブザー信号を出力します。
#BZ	O	1	ブザー反転出力端子 サウンドジェネレータで生成したブザー信号を反転出力します。

SNDモジュールの出力端子 (BZ、#BZ) は汎用入出力ポート端子を兼用しており、初期状態では汎用入出力ポート端子に設定されます。これらをSNDモジュールの出力端子として使用するには、ポート機能選択ビットの設定により機能を切り換える必要があります。

端子の機能と切り換えの詳細については、“入出力ポート (P)”の章を参照してください。

## 17.3 SND動作クロック

SNDモジュールは、CLGモジュールが出力するOSC1Aクロック (32.768kHz Typ.) を動作クロックとして使用します。

SNDモジュールへのOSC1Aクロックの供給は、SNDCLEKE/SND\_CLKレジスタで制御します。SNDCLEKEのデフォルト設定は0で、クロックの供給は停止しています。SNDCLEKEを1に設定すると、OSC1AクロックがSNDモジュールに送られます。ブザー出力を行う前にSNDCLEKEを1に設定してください。ブザー出力が不要な場合は消費電流を抑えるため、クロック供給を停止してください。

OSC1A発振回路の制御については、“クロックジェネレータ (CLG)”の章を参照してください。

注: 本章に記載のブザー周波数や1ショット出力時間は、OSC1Aクロック周波数が32.768kHzの場合の値です。それ以外のOSC1Aクロック周波数では、本章に記載の周波数や時間も変わります。



## 17.4 ブザー周波数と音量の設定

### 17.4.1 ブザー周波数

ブザー信号はOSC1Aクロック(32.768kHz)を分周して生成します。この分周比を変えることによって8種類の周波数が選択できるようになっています。ブザー周波数はBZFQ[2:0]/SND\_BZFQレジスタで選択します。

表17.4.1.1 ブザー周波数の選択

BZFQ[2:0]	ブザー周波数(Hz)
0x7	1170.3
0x6	1365.3
0x5	1638.4
0x4	2048.0
0x3	2340.6
0x2	2730.7
0x1	3276.8
0x0	4096.0

(デフォルト: 0x0)

### 17.4.2 音量

ブザーの音量はブザー信号のデューティ比を制御することによって変化させています。音量はBZDT[2:0]/SND\_BZDTレジスタで8種類から選択します。

表17.4.2.1 音量の設定

音量レベル	BZDT[2:0]	ブザー周波数(Hz)によるデューティ比			
		4096.0	3276.8	2730.7	2340.6
		2048.0	1638.4	1365.3	1170.3
レベル1(最大)	0x0	8/16	8/20	12/24	12/28
レベル2	0x1	7/16	7/20	11/24	11/28
レベル3	0x2	6/16	6/20	10/24	10/28
レベル4	0x3	5/16	5/20	9/24	9/28
レベル5	0x4	4/16	4/20	8/24	8/28
レベル6	0x5	3/16	3/20	7/24	7/28
レベル7	0x6	2/16	2/20	6/24	6/28
レベル8(最小)	0x7	1/16	1/20	5/24	5/28

(デフォルト: 0x0)

BZDT[2:0]を0x0に設定すると音量が最大になり、0x7に設定すると音量が最小になります。



図17.4.2.1 ブザー信号波形のデューティ比

注: エンベロープモードに設定した場合、デューティ比の自動制御が行われるため、BZDT[2:0]の設定は無効となります。

## 17.5 ブザーモードと出力制御

### 17.5.1 ブザーモードの選択

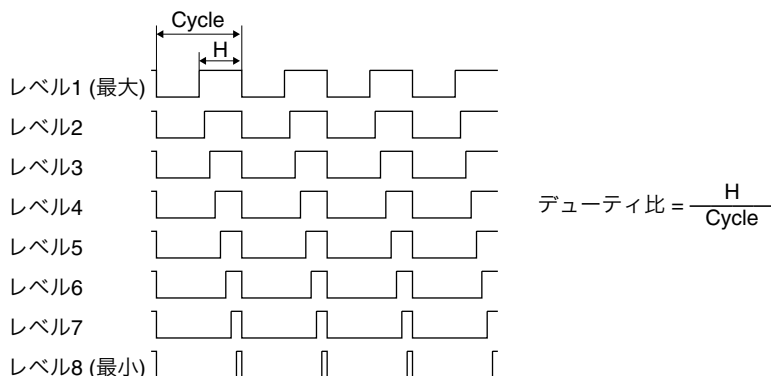
SNDモジュールは3種類のブザーモードを持ち、それぞれに異なるブザー出力が可能です。ブザーモードはBZMD[1:0]/SND\_CTLレジスタで選択します。

表17.5.1.1 ブザーモード

BZMD[1:0]	ブザーモード
0x3	Reserved
0x2	エンベロープモード ソフトウェアトリガによりブザー出力を開始します。音量をレベル1(最大)から自動的に減少させ、レベル8(最小)になったところで出力を停止します。
0x1	1ショットモード キー操作音などを生成するためのモードで、ソフトウェアトリガにより一定時間のブザー出力を行い、自動的に停止します。
0x0	ノーマルモード ブザー出力をソフトウェアによってOn/Offするモードです。

(デフォルト: 0x0)

### 17.5.2 ノーマルモードの出力制御

ノーマルモードでは、BZEN/SND\_CTLレジスタを1に設定するとブザー出力を開始し、0に設定すると停止します。このモードでは、BZFQ[2:0]によるブザー周波数の設定とBZDT[2:0]による音量の設定がどちらも有効です。



図17.5.2.1 ノーマルモードのブザー出力

注: ブザー信号はBZENとは非同期に発生させていますので、BZENの設定による信号のOn/Off時にハザードを生じることがあります。

### 17.5.3 1ショットモードの出力制御

キー操作音などのように短時間のブザー信号を出力させるために、SNDモジュールは1ショット出力機能を持っています。

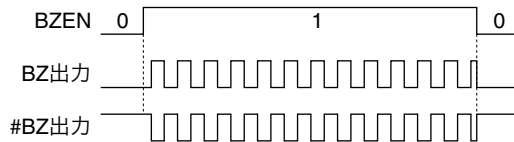
#### 出力時間の選択

1ショットブザー信号の出力時間は、BZTM[1:0]/SND\_CTLレジスタによって4種類から選択できます。

表17.5.3.1 1ショットブザー出力時間の選択

BZTM[1:0]	出力時間
0x3	125ms
0x2	62.5ms
0x1	31.25ms
0x0	15.63ms

(デフォルト: 0x0)

#### 出力制御

1ショットブザー出力は、BZEN/SND\_CTLレジスタへの1の書き込みにより開始します。このトリガが与えられると、ブザー信号がブザー出力端子から出力されます。その後、設定時間が経過するとブザー出力が停止します。

BZENはステータスビットとしても機能します。1ショット出力中は1を保持し、出力の終了により0にリセットされます。

## 17 サウンドジェネレータ (SND)

1ショット出力中にBZENに0を書き込んだ場合は、その時点で出力を停止します。

1ショット出力中にBZENに再度1を書き込んだ場合は、その時点から新たな1ショット出力が始まります。

1ショットモードでも、BZFQ[2:0]によるブザー周波数の設定とBZDT[2:0]による音量の設定がどちらも有効です。

図17.5.3.1に1ショットモードのタイミングチャートを示します。



図17.5.3.1 1ショットモードのブザー出力

### 17.5.4 エンベロープモードの出力制御

エンベロープモードでは、ブザー信号にデューティ比制御のデジタルエンベロープを付加することができます。

エンベロープは表17.4.2.1の内容と同様のデューティ比をレベル1(最大)からレベル8(最小)に段階的に変化させることにより制御されます。

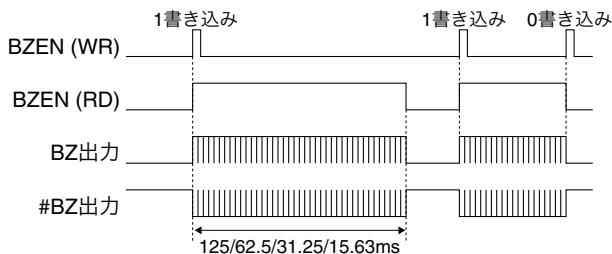
#### 減衰時間の選択

エンベロープの減衰時間(デューティ比の変化する時間)はレジスタBZTM[1:0]/SND\_CTLレジスタによって4種類から選択できます。

表17.5.4.1 エンベロープ減衰時間の選択

BZTM[1:0]	減衰時間
0x3	125ms
0x2	62.5ms
0x1	31.25ms
0x0	15.63ms

(デフォルト: 0x0)

#### 出力制御

エンベロープモードのブザー出力は、BZEN/SND\_CTLレジスタへの1の書き込みにより開始します。出力開始時にデューティ比がレベル1(最大)となり、選択した減衰時間ごとにレベル8(最小)まで段階的に変化します。レベル8(最小)まで減衰するとそこでブザー出力は停止します。

BZENはステータスビットとしても機能します。ブザー出力中は1を保持し、出力の終了により0にリセットされます。

ブザー出力中にBZENに0を書き込んだ場合は、その時点で出力を停止します。

ブザー出力中にBZENに再度1を書き込んだ場合は、その時点でデューティ比が最大に復帰し、新たなエンベロープ出力が始まります。

図17.5.4.1にエンベロープモードのタイミングチャートを示します。



図17.5.4.1 エンベロープモードのブザー出力

## 17.6 制御レジスタ詳細

表17.6.1 SNDレジスタ一覧

アドレス	レジスタ名	機能
0x506e	SND_CLK	SND Clock Control Register
0x5180	SND_CTL	SND Control Register
0x5181	SND_BZFQ	Buzzer Frequency Control Register
0x5182	SND_BZDT	Buzzer Duty Ratio Control Register

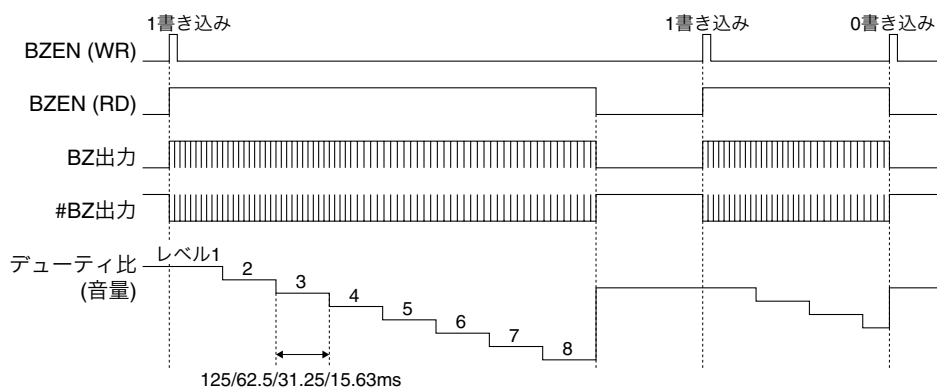
以下、SNDモジュールのレジスタを個々に説明します。

注: レジスタにデータを書き込む際、“Reserved”のビットには必ず0を書き込み、1は書き込まないでください。

### SND Clock Control Register (SND\_CLK)

Register name	Address	Bit	Name	Function	Setting	Init.	R/W	Remarks
SND Clock Control Register (SND_CLK)	0x506e (8 bits)	D7-1	-	reserved	-	-	-	0 when being read.
		D0	SNDCLKE	SND clock enable	1 Enable 0 Disable	0	R/W	

D[7:1] Reserved

D0 **SNDCLKE: SND Clock Enable Bit**

SNDモジュールへのOSC1Aクロックの供給を許可/禁止します。

1(R/W): 許可(On)

0(R/W): 禁止(Off) (デフォルト)

SNDCLKEのデフォルト設定は0で、クロックの供給は停止しています。SNDCLKEを1に設定すると、OSC1AクロックがSNDモジュールに送られ、ブザー出力が可能になります。ブザー出力が不要な場合は、消費電流を抑えるため、クロック供給を停止してください。

### SND Control Register (SND\_CTL)

Register name	Address	Bit	Name	Function	Setting	Init.	R/W	Remarks
SND Control Register (SND_CTL)	0x5180 (8 bits)	D7-6	-	reserved	-	-	-	0 when being read.
		D5-4	BZTM[1:0]	Buzzer envelope time/one-shot output time select	BZTM[1:0] Time	0x0	R/W	
					0x3	125 ms		
					0x2	62.5 ms		
					0x1	31.25 ms		
D3-2	BZMD[1:0]	Buzzer mode select	BZMD[1:0] Mode	0x0	R/W			
			0x3	reserved				
			0x2	Envelope				
			0x1	One-shot				
D0	-	reserved	-	-	-	-	0 when being read.	
	D0	BZEN	Buzzer output control	1 On/Trigger 0 Off	0	R/W		

D[7:6] Reserved

D[5:4] BZTM[1:0]: Buzzer Envelope Time/One-shot Output Time Select Bits

エンベロープ減衰時間または1ショット出力時間を選択します。

表17.6.2 エンベロープ減衰時間/1ショットブザー出力時間の選択

BZTM[1:0]	減衰時間/1ショット出力時間
0x3	125ms
0x2	62.5ms
0x1	31.25ms
0x0	15.63ms

(デフォルト: 0x0)

エンベロープモード時は、減衰時間(デューティ比を変化させる時間)を選択します(図17.5.4.1参照)。

1ショットモード時は、1ショットブザーの出力時間を選択します(図17.5.3.1参照)。

ノーマルモード時のブザー出力には影響を与えません。

D[3:2] BZMD[1:0]: Buzzer Mode Select Bits

ブザーモードを選択します。

表17.6.3 ブザーモード

BZMD[1:0]	ブザーモード
0x3	Reserved
0x2	エンベロープモード ソフトウェアトリガによりブザー出力を開始します。音量をレベル1(最大)から自動的に減少させ、レベル8(最小)になったところで出力を停止します。
0x1	1ショットモード キー操作音などを生成するためのモードで、ソフトウェアトリガにより一定時間のブザー出力を行い、自動的に停止します。
0x0	ノーマルモード ブザー出力をソフトウェアによってOn/Offするモードです。

(デフォルト: 0x0)

D1 Reserved

D0 BZEN: Buzzer Output Control Bit

ブザー出力を制御します。

1(R/W): On/トリガ

0(R/W): Off(デフォルト)

ノーマルモード

BZENを1に設定するとブザー出力を開始し、0に設定すると停止します。

1ショットモード

1ショットブザー出力は、BZENへの1の書き込みにより開始します。その後、BZTM[1:0]の設定時間が経過するとブザー出力が停止します。BZENはステータスビットとしても機能します。1ショット出力中は1を保持し、出力の終了により0にリセットされます。1ショット出力中にBZENに0を書き込んだ場合は、その時点で出力を停止します。1ショット出力中にBZENに再度1を書き込んだ場合は、その時点から新たな1ショット出力が始まります。

エンベロープモード

エンベロープモードのブザー出力は、BZENへの1の書き込みにより開始します。出力開始時にデューティ比がレベル1(最大)となり、BZTM[1:0]で選択した減衰時間ごとにレベル8(最小)まで段階的に変化します。レベル8(最小)まで減衰するとそこでブザー出力は停止します。BZENはステータスビットとしても機能します。ブザー出力中は1を保持し、出力の終了により0にリセットされます。ブザー出力中にBZENに0を書き込んだ場合は、その時点で出力を停止します。ブザー出力中にBZENに再度1を書き込んだ場合は、その時点でデューティ比が最大に復帰し、新たなエンベロープ出力が始まります。

## Buzzer Frequency Control Register (SND\_BZFQ)

Register name	Address	Bit	Name	Function	Setting	Init.	R/W	Remarks	
Buzzer Frequency Control Register (SND_BZFQ)	0x5181 (8 bits)	D7-3	–	reserved	–	–	–	0 when being read.	
		D2-0	BZFQ[2:0]	Buzzer frequency select	BZFQ[2:0]    Frequency	0x0	R/W		
					0x7	1170.3 Hz			
					0x6	1365.3 Hz			
					0x5	1638.4 Hz			
					0x4	2048.0 Hz			
					0x3	2340.6 Hz			
					0x2	2730.7 Hz			
					0x1	3276.8 Hz			
			0x0	4096.0 Hz					

D[7:3]    **Reserved**

D[2:0]    **BZFQ[2:0]: Buzzer Frequency Select Bits**

ブザー信号の周波数を選択します。

表17.6.4 ブザー周波数の選択

BZFQ[2:0]	ブザー周波数 (Hz)
0x7	1170.3
0x6	1365.3
0x5	1638.4
0x4	2048.0
0x3	2340.6
0x2	2730.7
0x1	3276.8
0x0	4096.0

(デフォルト: 0x0)

## Buzzer Duty Ratio Control Register (SND\_BZDT)

Register name	Address	Bit	Name	Function	Setting	Init.	R/W	Remarks	
Buzzer Duty Ratio Control Register (SND_BZDT)	0x5182 (8 bits)	D7-3	–	reserved	–	–	–	0 when being read.	
		D2-0	BZDT[2:0]	Buzzer duty ratio select	BZDT[2:0]    Duty (volume)	0x0	R/W		
					0x7	Level 8 (Min.)			
					0x0	Level 1 (Max.)			

D[7:3]    **Reserved**

D[2:0]    **BZDT[2:0]: Buzzer Duty Ratio Select Bits**

ブザー信号の音量を決定するデューティ比を選択します。

表17.6.5 音量の設定

音量レベル	BZDT[2:0]	ブザー周波数 (Hz) によるデューティ比			
		4096.0	3276.8	2730.7	2340.6
		2048.0	1638.4	1365.3	1170.3
レベル1 (最大)	0x0	8/16	8/20	12/24	12/28
レベル2	0x1	7/16	7/20	11/24	11/28
レベル3	0x2	6/16	6/20	10/24	10/28
レベル4	0x3	5/16	5/20	9/24	9/28
レベル5	0x4	4/16	4/20	8/24	8/28
レベル6	0x5	3/16	3/20	7/24	7/28
レベル7	0x6	2/16	2/20	6/24	6/28
レベル8 (最小)	0x7	1/16	1/20	5/24	5/28

(デフォルト: 0x0)

BZDT[2:0]を0x0に設定すると音量が最大になり、0x7に設定すると音量が最小になります。

注: エンベロープモードに設定した場合、デューティ比の自動制御が行われるため、BZDT[2:0]の設定は無効となります。

# 18 電源電圧検出回路(SVD)

## 18.1 SVDモジュールの概要

S1C17153はV<sub>DD</sub>端子に供給される電源電圧を監視するSVD(電源電圧検出)回路を内蔵しています。電源電圧がソフトウェアで設定した検出レベルより低下しているか否かを確認できます。

SVDモジュールの主な機能と特長を以下に示します。

- 検出する電源電圧: V<sub>DD</sub>
- 検出電圧レベル: 13レベル(1.98V~3.18V)

図18.1.1にSVDモジュールの構成を示します。



図18.1.1 SVD回路の構成

## 18.2 比較電圧の設定

SVD回路はソフトウェアによって設定した比較電圧と電源電圧(V<sub>DD</sub>)の比較を行い、電源電圧が比較電圧以上あるか否かを結果として出力します。比較電圧はSVDC[4:0]/SVD\_CMPレジスタによって表18.2.1の13種類から選択できます。

表18.2.1 比較電圧の設定

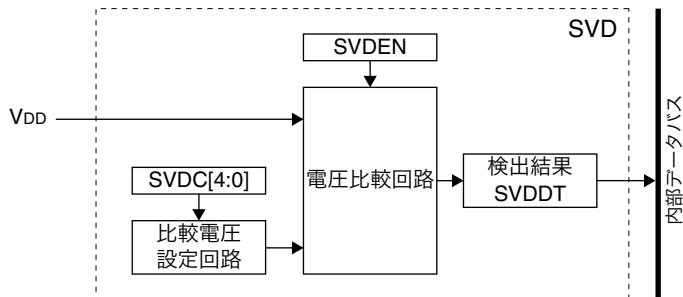
SVDC[4:0]	比較電圧	SVDC[4:0]	比較電圧
0x1f	Reserved	0xf	2.08V
0x1e		0xe	1.98V
0x1d		0xd	Reserved
0x1c		0xc	
0x1b		0xb	
0x1a	0xa		
0x19	3.18V	0x9	
0x18	3.08V	0x8	
0x17	2.98V	0x7	
0x16	2.88V	0x6	
0x15	2.78V	0x5	
0x14	2.68V	0x4	
0x13	2.58V	0x3	
0x12	2.48V	0x2	
0x11	2.38V	0x1	
0x10	2.28V	0x0	

(デフォルト: 0x0)

注: 比較電圧は動作電圧範囲内の設定のみ有効です。動作電圧範囲外の比較電圧を設定した場合、検出結果は無効です。

## 18.3 SVDの制御

SVD回路による電源電圧の検出動作はSVDEN/SVD\_ENレジスタに1を書き込むことによって開始します。電源電圧の検出状態はSVDDT/SVD\_RSLTレジスタから読み出すことができます。SVDENに0を書き込むと、SVD回路はその時点の検出結果をSVDDTにセットして停止します。検出結果とSVDDTの読み出し値は次のとおりです。

- 電源電圧( $V_{DD}$ )  $\geq$  比較電圧の場合、SVDDT = 0
- 電源電圧( $V_{DD}$ ) < 比較電圧の場合、SVDDT = 1

注: • SVDENを0から1に変更後、安定した検出結果が得られるまでにはSVD回路イネーブル時応答時間が必要です。また、SVDC[4:0]を変更した場合も、安定した検出結果が得られるまでにはSVD回路応答時間が必要です。これらの時間が経過した後にSVDDTを読み出してください。また、SVD回路を停止して検出結果を読み出す場合も、これらの時間が経過した後にSVDENを0に設定してください。これらの応答時間については、“電気的特性”を参照してください。

- SVD回路を動作させると消費電流が増加します。電源電圧の検出が不要な場合は、SVDENを0に設定してSVD動作を停止してください。

## 18.4 制御レジスタ詳細

表18.4.1 SVDレジスタ一覧

アドレス	レジスタ名		機能
0x5100	SVD_EN	SVD Enable Register	SVD動作の許可
0x5101	SVD_CMP	SVD Comparison Voltage Register	比較電圧の設定
0x5102	SVD_RSLT	SVD Detection Result Register	電圧検出結果

以下、SVDモジュールのレジスタを個々に説明します。

注: レジスタにデータを書き込む際、“Reserved”のビットには必ず0を書き込み、1は書き込まないでください。

### SVD Enable Register (SVD\_EN)

Register name	Address	Bit	Name	Function	Setting	Init.	R/W	Remarks
SVD Enable Register (SVD_EN)	0x5100 (8 bits)	D7-1	-	reserved	-	-	-	0 when being read.
		D0	SVDEN	SVD enable	1   Enable   0   Disable	0	R/W	

#### D[7:1] Reserved

#### D0 SVDEN: SVD Enable Bit

SVD回路の動作を許可/禁止します。

1(R/W): 許可

0(R/W): 禁止(デフォルト)

SVDENを1に設定すると電源電圧の検出を開始し、0に設定すると検出結果をSVDDT/SVD\_RSLTレジスタにセットして停止します。

注: • SVDENを0から1に変更後、安定した検出結果が得られるまでにはSVD回路イネーブル時応答時間が必要です。また、SVDC[4:0]を変更した場合も、安定した検出結果が得られるまでにはSVD回路応答時間が必要です。これらの時間が経過した後にSVDDTを読み出してください。また、SVD回路を停止して検出結果を読み出す場合も、これらの時間が経過した後にSVDENを0に設定してください。これらの応答時間については、“電気的特性”を参照してください。

- SVD回路を動作させると消費電流が増加します。電源電圧の検出が不要な場合は、SVDENを0に設定してSVD動作を停止してください。



## SVD Comparison Voltage Register (SVD\_CMP)

Register name	Address	Bit	Name	Function	Setting	Init.	R/W	Remarks	
SVD Comparison Voltage Register (SVD_CMP)	0x5101 (8 bits)	D7-5	–	reserved	–	–	–	0 when being read.	
		D4-0	SVDC[4:0]	SVD comparison voltage select	SVDC[4:0]	Voltage	0x0	R/W	
						0x1f-0x1b	reserved		
						0x1a	3.18 V		
						0x19	3.08 V		
						0x18	2.98 V		
						0x17	2.88 V		
						0x16	2.78 V		
						0x15	2.68 V		
						0x14	2.58 V		
						0x13	2.48 V		
						0x12	2.38 V		
						0x11	2.28 V		
						0x10	2.18 V		
						0xf	2.08 V		
						0xe	1.98 V		
				0xd-0x0	reserved				

D[7:5] Reserved

D[4:0] SVDC[4:0]: SVD Comparison Voltage Select Bits

電圧低下を検出するための比較電圧を13種類から選択します。

表18.4.2 比較電圧の設定

SVDC[4:0]	比較電圧	SVDC[4:0]	比較電圧		
0x1f	Reserved	0xf	2.08V		
0x1e		0xe	1.98V		
0x1d		Reserved	0xd	Reserved	
0x1c			0xc		
0x1b			0xb		
0x1a			0xa		3.18V
0x19			0x9		3.08V
0x18			0x8		2.98V
0x17			0x7		2.88V
0x16			0x6		2.78V
0x15			0x5		2.68V
0x14			0x4		2.58V
0x13			0x3		2.48V
0x12	0x2	2.38V			
0x11	0x1	2.28V			
0x10	0x0	2.18V			

(デフォルト: 0x0)

SVD回路はSVDC[4:0]によって設定した比較電圧と電源電圧(V<sub>DD</sub>)の比較を行い、電源電圧が比較電圧以上あるか否かを結果として出力します。

注: 比較電圧は動作電圧範囲内の設定のみ有効です。動作電圧範囲外の比較電圧を設定した場合、検出結果は無効です。

## SVD Detection Result Register (SVD\_RSLT)

Register name	Address	Bit	Name	Function	Setting	Init.	R/W	Remarks
SVD Detection Result Register (SVD_RSLT)	0x5102 (8 bits)	D7-1	–	reserved	–	–	–	0 when being read.
		D0	SVDDT	SVD detection result	1   Low    0   Normal	×	R	

D[7:1] Reserved

### D0 SVDDT: SVD Detection Result Bit

電源電圧の検出結果が読み出せます。

1(R): 電源電圧( $V_{DD}$ ) < 比較電圧

0(R): 電源電圧( $V_{DD}$ )  $\geq$  比較電圧

SVDEN/SVD\_ENレジスタ = 1の間、SVD回路は電源電圧( $V_{DD}$ )をSVDC[4:0]/SVD\_CMPレジスタで設定した電圧値と比較します。SVDDTを読み出すことにより、現在の電源電圧の状態を確認できます。また、検出結果はSVDENに0を書き込むことでSVDDTにセットされますので、その後でSVDDTを読み出して電源電圧の状態を確認することもできます。

# 19 乗除算器 (COPRO)

## 19.1 概要

S1C17153は乗除算機能を提供するコプロセッサを内蔵しています。

乗除算器の主な機能と特長を以下に示します。

- 乗算: 符号付き/符号なし乗算をサポート  
(16ビット×16ビット=32ビット)  
1サイクルで実行可能
- 積和演算(MAC): 符号付き積和演算をサポート、オーバーフロー検出機能付き  
(16ビット×16ビット+32ビット=32ビット)  
1サイクルで実行可能
- 除算: 符号付き/符号なし除算をサポート  
(16ビット÷16ビット=16ビット、剰余=16ビット)  
17~20サイクルで実行可能



図19.1.1 乗除算器ブロック図

## 19.2 動作モードと出力モード

乗除算器はアプリケーションプログラムによって指定される動作モードに従って動作します。表19.2.1に示すとおり、乗除算器は9種類の動作に対応しています。

乗算、除算、積和演算の演算結果は32ビットデータです。このため、S1C17コアは1回のアクセスで結果を読み出すことができません。出力モードは、乗除算器から演算結果の上位16ビットを読み出すか、下位16ビットを読み出すかを指定するために用意されています。

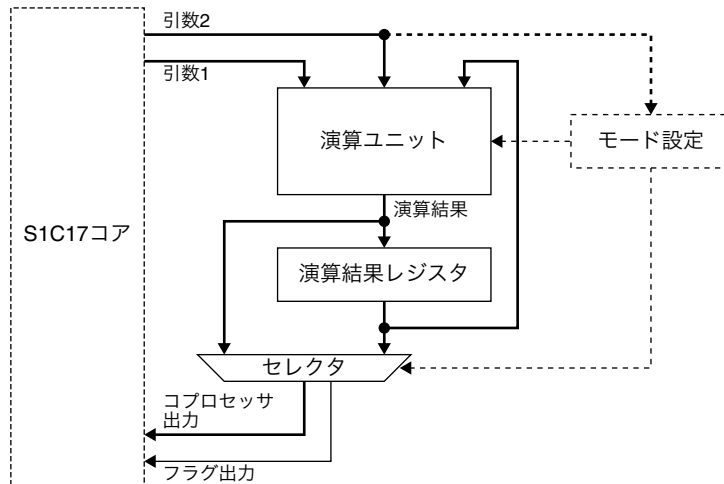
動作モードと出力モードは、7ビットのデータを乗除算器内のモード設定レジスタに書き込むことにより指定します。書き込みには“ld.cw”命令を使用してください。

```
ld.cw %rd,%rs    %rs[6:0]がモード設定レジスタに書き込まれます。( %rd: 未使用)
ld.cw %rd,imm7  imm7[6:0]がモード設定レジスタに書き込まれます。( %rd: 未使用)
```



図19.2.1 モード設定レジスタ

表19.2.1 モード設定

設定値 (D[6:4])	出力モード	設定値 (D[3:0])	動作モード
0x0	下位16ビット出力モード コプロセッサ出力として、演算結果の下位16ビットが読み出せます。	0x0	初期化モード0 演算結果レジスタを0x0にクリアします。
0x1	上位16ビット出力モード コプロセッサ出力として、演算結果の上位16ビットが読み出せます。	0x1	初期化モード1 演算用の16ビット被加数を演算結果レジスタの下位16ビットにロードします。
0x2~0x7	Reserved	0x2	初期化モード2 演算用の32ビット被加数を演算結果レジスタにロードします。
		0x3	演算結果読み出しモード 演算は行わずに、演算結果レジスタのデータを出力します。
		0x4	符号なし乗算モード 符号なし乗算を実行します。
		0x5	符号付き乗算モード 符号付き乗算を実行します。
		0x6	Reserved
		0x7	符号付き積和演算モード 符号付き積和演算を実行します。
		0x8	符号なし除算モード 符号なし除算を実行します。
		0x9	符号付き除算モード 符号付き除算を実行します。
		0xa~0xf	Reserved

## 19.3 乗算

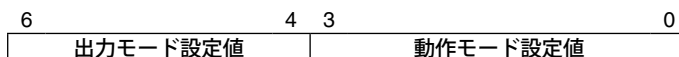
乗算機能は、“ $A(32\text{ビット}) = B(16\text{ビット}) \times C(16\text{ビット})$ ”を実行します。

乗算を実行するには、動作モードを0x4(符号なし乗算)または0x5(符号付き乗算)に設定します。その後、16ビット被乗数(B)と16ビット乗数(C)を、“1d.ca”命令を使用して乗除算器に転送します。演算結果の1/2(出力モードに従った16ビット、A[15:0]またはA[31:16])とフラグの状態がCPUレジスタに戻ります。演算結果の残りの1/2は、乗除算器を演算結果読み出しモードに設定して読み出します。



図19.3.1 乗算モードのデータ経路

表19.3.1 乗算モードの動作

モード設定値	命令	動作	フラグ	備考
0x04 または 0x05	ld.ca %rd,%rs	res[31:0] ← %rd × %rs %rd ← res[15:0]	psr (CVZN) ← 0b0000	演算結果レジスタは他の演算によって再書き込みが行われるまで、演算結果を保持します。
	(ext imm9) ld.ca %rd,imm7	res[31:0] ← %rd × imm7/16 %rd ← res[15:0]		
0x14 または 0x15	ld.ca %rd,%rs	res[31:0] ← %rd × %rs %rd ← res[31:16]		
	(ext imm9) ld.ca %rd,imm7	res[31:0] ← %rd × imm7/16 %rd ← res[31:16]		

res: 演算結果レジスタ

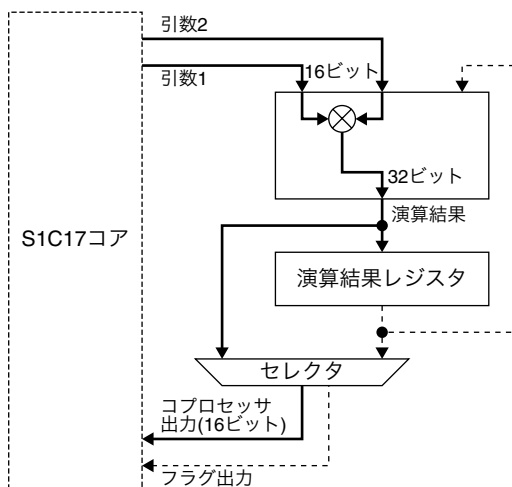
例:

```
ld.cw %r0,0x4 ; モード設定(符号なし乗算モード & 下位16ビット出力モード)
ld.ca %r0,%r1 ; “res = %r0 × %r1”を実行し、結果の下位16ビットを%r0レジスタにロード
ld.cw %r0,0x13 ; モード設定(演算結果読み出しモード & 上位16ビット出力モード)
ld.ca %r1,%r0 ; 結果の上位16ビットを%r1レジスタにロード
```

## 19.4 除算

除算機能は、“B(16ビット) ÷ C(16ビット) = A(16ビット), 余り D(16ビット)”を実行します。除算を実行するには、動作モードを0x8(符号なし除算)または0x9(符号付き除算)に設定します。その後、16ビット被除数(B)と16ビット除数(C)を、“ld.ca”命令を使用して乗除算器に転送します。商が演算結果レジスタの下位16ビットに、余りが上位16ビットに入ります。演算が終了すると、出力モードで指定した商または余りの16ビットとフラグの状態がCPUレジスタに戻ります。演算結果の残りの16ビットは、乗除算器を演算結果読み出しモードに設定して読み出します。



図19.4.1 除算モードのデータ経路

表19.4.1 除算モードの動作

モード設定値	命令	動作	フラグ	備考
0x08 または 0x09	ld.ca %rd,%rs	res[31:0] ← %rd ÷ %rs %rd ← res[15:0](商)	psr (CVZN) ← 0b0000	演算結果レジスタは他の演算によって再書き込みが行われるまで、演算結果を保持します。
	(ext imm9) ld.ca %rd,imm7	res[31:0] ← %rd ÷ imm7/16 %rd ← res[15:0](商)		
0x18 または 0x19	ld.ca %rd,%rs	res[31:0] ← %rd ÷ %rs %rd ← res[31:16](余り)		
	(ext imm9) ld.ca %rd,imm7	res[31:0] ← %rd ÷ imm7/16 %rd ← res[31:16](余り)		

res: 演算結果レジスタ

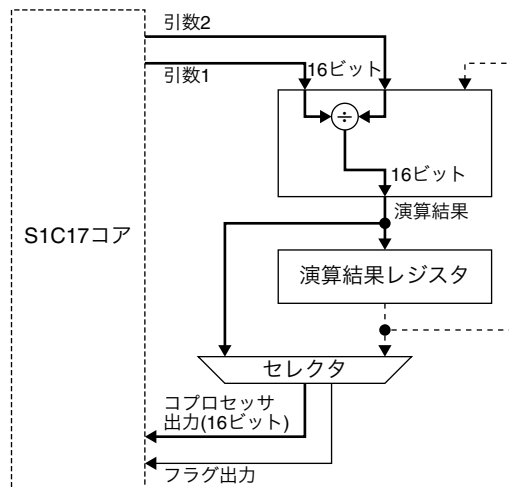
例:

```
ld.cw %r0,0x8 ; モード設定(符号なし除算モード & 下位16ビット出力モード)
ld.ca %r0,%r1 ; “res = %r0 ÷ %r1”を実行し、結果の下位16ビット(商)を%r0レジスタにロード
ld.cw %r0,0x13 ; モード設定(演算結果読み出しモード & 上位16ビット出力モード)
ld.ca %r1,%r0 ; 結果の上位16ビット(余り)を%r1レジスタにロード
```

## 19.5 積和演算

積和演算機能は、“ $A(32\text{ビット}) = B(16\text{ビット}) \times C(16\text{ビット}) + A(32\text{ビット})$ ”を実行します。積和演算を実行する前に初期値(A)を演算結果レジスタに設定しておく必要があります。演算結果レジスタをクリアするには(A = 0)、動作モードを0x0に設定します。別の命令で乗除算器に0x0を送る必要はありません。16ビット値または32ビット値を演算結果レジスタにロードするには、動作モードを0x1(16ビット)または0x2(32ビット)に設定します。その後、“ld.cf”命令で初期値を乗除算器に送ります。



図19.5.1 初期化モード時のデータ経路

表19.5.1 演算結果レジスタの初期化

モード設定値	命令	動作	備考
0x0	-	res[31:0] ← 0x0	動作モードの設定のみ(データの送信なし)で初期化を行います。
0x1	ld.cf %rd,%rs	res[31:16] ← 0x0 res[15:0] ← %rs	
	(ext imm9) ld.cf %rd,imm7	res[31:16] ← 0x0 res[15:0] ← imm7/16	
0x2	ld.cf %rd,%rs	res[31:16] ← %rd res[15:0] ← %rs	
	(ext imm9) ld.cf %rd,imm7	res[31:16] ← %rd res[15:0] ← imm7/16	

res: 演算結果レジスタ

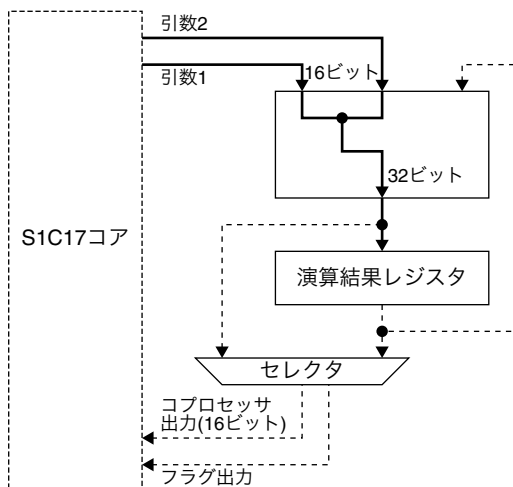
積和演算を実行するには、動作モードを0x7(符号付き積和演算)に設定します。その後、16ビット被乗数(B)と16ビット乗数(C)を、“ld.ca”命令を使用して乗除算器に転送します。演算結果の1/2(出力モードに従った16ビット、A[15:0]またはA[31:16])とフラグの状態がCPUレジスタに戻ります。演算結果の残りの1/2は、乗除算器を演算結果読み出しモードに設定して読み出します。

演算結果により、PSRのオーバーフローフラグ(V)が1にセットされます。その他のフラグは0にクリアされます。

演算結果読み出しモードに移行せずに積和演算を継続する場合は、被乗数と乗数を必要な回数分送ります。この場合、データ送信のたびに積和演算モードに設定する必要はありません。



図19.5.2 積和演算モード時のデータ経路

表19.5.2 積和演算モードの動作

モード設定値	命令	動作	フラグ	備考
0x07	ld.ca %rd,%rs	$res[31:0] \leftarrow \%rd \times \%rs + res[31:0]$ $\%rd \leftarrow res[15:0]$	オーバーフローが発生した場合 psr (CVZN) $\leftarrow 0b0100$	演算結果レジスタは他の演算によって再書き込みが行われるまで、演算結果を保持します。
	(ext imm9) ld.ca %rd,imm7	$res[31:0] \leftarrow \%rd \times imm7/16 + res[31:0]$ $\%rd \leftarrow res[15:0]$		
0x17	ld.ca %rd,%rs	$res[31:0] \leftarrow \%rd \times \%rs + res[31:0]$ $\%rd \leftarrow res[31:16]$	それ以外 psr (CVZN) $\leftarrow 0b0000$	
	(ext imm9) ld.ca %rd,imm7	$res[31:0] \leftarrow \%rd \times imm7/16 + res[31:0]$ $\%rd \leftarrow res[31:16]$		

res: 演算結果レジスタ

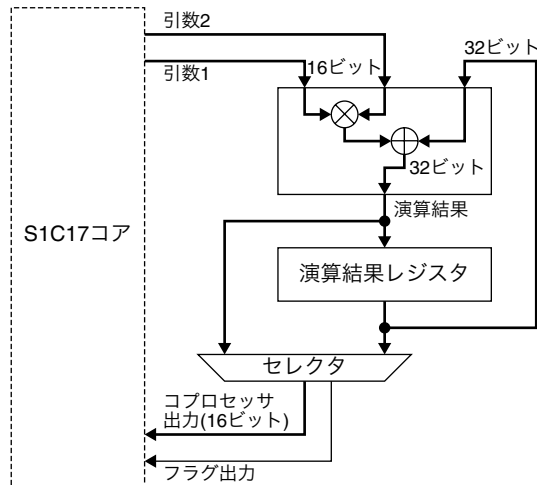
例:

```
ld.cw %r0,0x7 ; モード設定(符号付き積和演算モード & 下位16ビット出力モード)
ld.ca %r0,%r1 ; “res = %r0 × %r1 + res”を実行し、結果の下位16ビットを%r0レジスタにロード
ld.cw %r0,0x13 ; モード設定(演算結果読み出しモード & 上位16ビット出力モード)
ld.ca %r1,%r0 ; 結果の上位16ビットを%r1レジスタにロード
```

### オーバーフローフラグ(V)のセット条件

積和演算で乗算結果の符号、演算結果レジスタの符号、および演算結果の符号が以下の条件に合うとオーバーフローが発生し、オーバーフローフラグ(V)が1にセットされます。

表19.5.3 オーバーフローフラグ(V)のセット条件

モード設定値	乗算結果の符号	演算結果レジスタの符号	演算結果の符号
0x07	0(正)	0(正)	1(負)
0x07	1(負)	1(負)	0(正)

積和演算で正と正の加算を行い、結果が負になる場合、または負と負の加算を行い、結果が正になる場合にオーバーフローが発生します。オーバーフローフラグ(V)がクリアされるまで、結果はコプロセッサ内に保持されます。

### オーバーフローフラグ(V)のクリア条件

セットされたオーバーフローフラグ(V)は、積和演算のために“ld.ca”命令を実行し、オーバーフローが発生しなかった場合、あるいは演算結果読み出しモード以外で“ld.ca”命令または“ld.cf”命令を実行した場合にクリアされます。

## 19.6 演算結果の読み出し

“ld.ca”命令は32ビットの演算結果をCPUレジスタにロードできません。このため、乗算と積和演算は演算結果の1/2(出力モードに従った16ビット、A[15:0]またはA[31:16])とフラグの状態をCPUレジスタに返します。演算結果の残りの1/2は、乗除算器を演算結果読み出しモードに設定して読み出します。演算結果レジスタは他の演算によって再書き込みが行われるまで、演算結果を保持します。



図19.6.1 演算結果読み出しモードのデータ経路

表19.6.1 演算結果読み出しモードの動作

モード設定値	命令	動作	フラグ	備考
0x03	ld.ca %rd,%rs	%rd ← res[15:0]	psr (CVZN) ← 0b0000	この動作モードは演算結果レジスタに影響を与えません。
	ld.ca %rd,imm7	%rd ← res[15:0]		
0x13	ld.ca %rd,%rs	%rd ← res[31:16]		
	ld.ca %rd,imm7	%rd ← res[31:16]		

res: 演算結果レジスタ

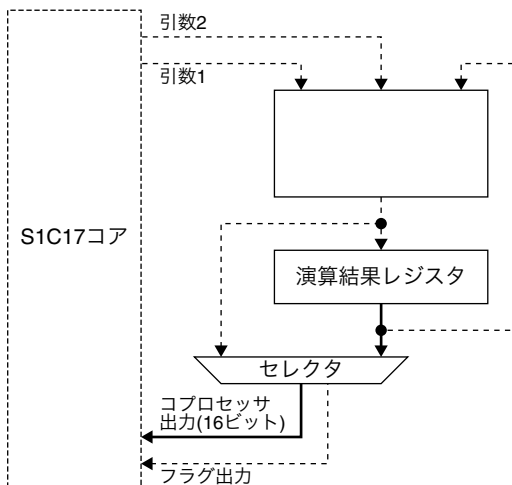

# 20 電気的特性

## 20.1 絶対最大定格

(V<sub>SS</sub> = 0V)

項目	記号	条件	定格値	単位
電源電圧	V <sub>DD</sub>		-0.3~4.0	V
液晶電源電圧	V <sub>C3</sub>		-0.3~4.0	V
入力電圧	V <sub>I</sub>		-0.3~V <sub>DD</sub> + 0.5	V
出力電圧	V <sub>O</sub>		-0.3~V <sub>DD</sub> + 0.5	V
高レベル出力電流	I <sub>OH</sub>	1端子	-10	mA
		全端子合計	-20	mA
低レベル出力電流	I <sub>OL</sub>	1端子	10	mA
		全端子合計	20	mA
保存温度	T <sub>stg</sub>		-65~125	°C
半田付け温度・時間	T <sub>sol</sub>		260°C, 10秒(リード部)	—

## 20.2 推奨動作条件

(V<sub>SS</sub> = 0V)

項目	記号	条件	Min.	Typ.	Max.	単位
動作電源電圧	V <sub>DD</sub>		2.0	—	3.6	V
動作周波数	f <sub>OSC1A</sub>	水晶発振	—	32.768	—	kHz
動作温度	T <sub>a</sub>		-40	—	85	°C
V <sub>SS</sub> -V <sub>D1</sub> 間キャパシタ	C <sub>1</sub>		—	0.1	—	μF
V <sub>SS</sub> -V <sub>C1</sub> 間キャパシタ *1	C <sub>2</sub>		—	0.1	—	μF
V <sub>SS</sub> -V <sub>C2</sub> 間キャパシタ *1	C <sub>3</sub>		—	0.1	—	μF
V <sub>SS</sub> -V <sub>C3</sub> 間キャパシタ *1	C <sub>4</sub>		—	0.1	—	μF
CA~CB間キャパシタ *1	C <sub>5</sub>		—	0.1	—	μF

\*1 LCDドライバを使用しない場合、キャパシタは必要ありません。また、V<sub>C1</sub>~V<sub>C3</sub>およびCA~CBは開放としてください。

## 20.3 消費電流

特記なき場合: V<sub>DD</sub> = 2.0~3.6V, V<sub>SS</sub> = 0V, T<sub>a</sub> = 25°C, PCKEN[1:0] = 0x3 (ON), RDWAIT[1:0] = 0x0 (ノーマット), CCLKGR[1:0] = 0x0 (ギア比1/1), RTCRUN = 0 (OFF), HVLD = 0, LCD = OFF

項目	記号	条件	Min.	Typ.	Max.	単位
SLEEP時消費電流	ISLP	OSC1A = OFF, OSC3B = OFF	—	130	240	nA
		OSC1A = 32kHz, OSC3B = OFF, RTCRUN = 1 (ON)	—	370	520	nA
HALT時消費電流	I <sub>HALT1</sub>	OSC1A = 32kHz, OSC3B = OFF, PCKEN[1:0] = 0x0 (OFF)	—	0.42	0.62	μA
		OSC1A = 32kHz, OSC3B = OFF, PCKEN[1:0] = 0x0 (OFF), RTCRUN = 1 (ON)	—	0.42	0.62	μA
	I <sub>HALT2</sub>	OSC1A = 32kHz, OSC3B = OFF	—	0.66	1.00	μA
		OSC1A = 32kHz, OSC3B = ON (500kHz)	—	68	105	μA
動作時消費電流 *1	I <sub>EXE1</sub>	OSC1A = 32kHz, OSC3B = OFF, CPU = OSC1A	—	4	7	μA
		OSC1A = 32kHz, OSC3B = OFF, CPU = OSC1A, CCLKGR[1:0] = 0x2 (ギア比1/4)	—	2	4	μA
	I <sub>EXE2</sub>	OSC1A = 32kHz, OSC3B = ON (500kHz), CPU = OSC3B	—	120	180	μA
		OSC1A = 32kHz, OSC3B = ON (1MHz), CPU = OSC3B	—	160	270	μA
		OSC1A = 32kHz, OSC3B = ON (2MHz), CPU = OSC3B	—	240	450	μA
		OSC1A = 32kHz, OSC3B = ON (2MHz), CPU = OSC3B, CCLKGR[1:0] = 0x2 (ギア比1/4)	—	180	280	μA

\*1 “ALU命令60.5%、分岐命令17%、メモリアドレッシング12%、メモリアイト10.5%”のプログラムをROMからフェッチしながら連続動作させた値です。

## 20 電気的特性

### SLEEP時 消費電流対温度特性

OSC1A = OFF, OSC3B = OFF, Typ.値

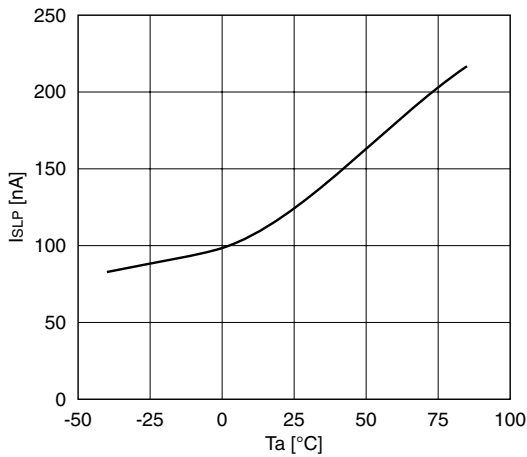

### HALT時 消費電流対温度特性 (OSC1A動作時)

OSC1A = 32.768kHz水晶, OSC3B = OFF, PCKEN[1:0] = 0x0, CCLKGR[1:0] = 0x0, Typ.値

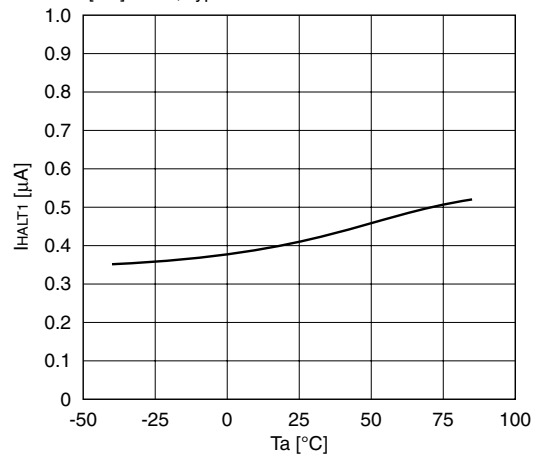

### OSC1A+クロックギア動作時 消費電流対温度特性

OSC1A = 32.768kHz水晶, OSC3B = OFF, PCKEN[1:0] = 0x3, Typ.値

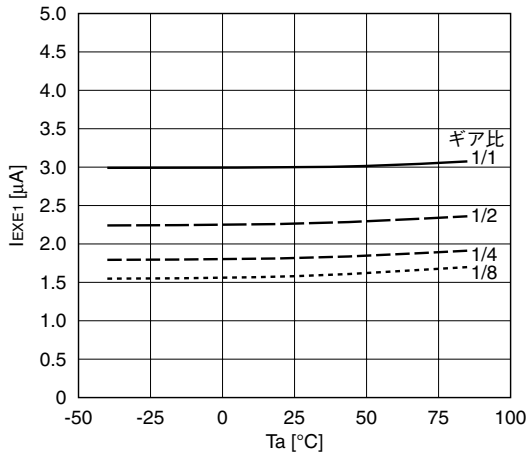

### OSC3B+クロックギア動作時 消費電流対温度特性

OSC3B = ON (2MHz), OSC1A = 32.768kHz水晶, PCKEN[1:0] = 0x3, Typ.値

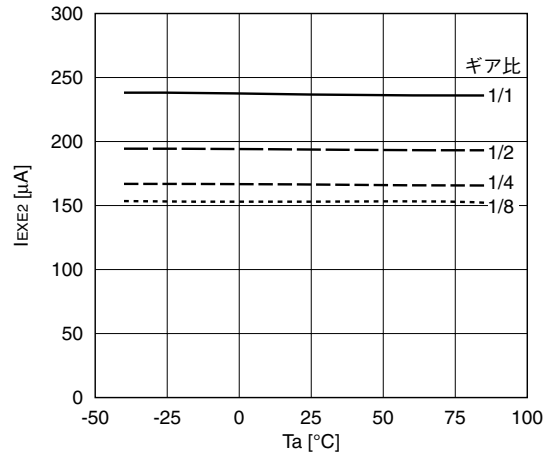

### OSC3B動作時 消費電流対周波数特性

OSC3B = ON, OSC1A = OFF, OSC1A = 32.768kHz水晶, PCKEN[1:0] = 0x3, Ta = 25°C, Typ.値

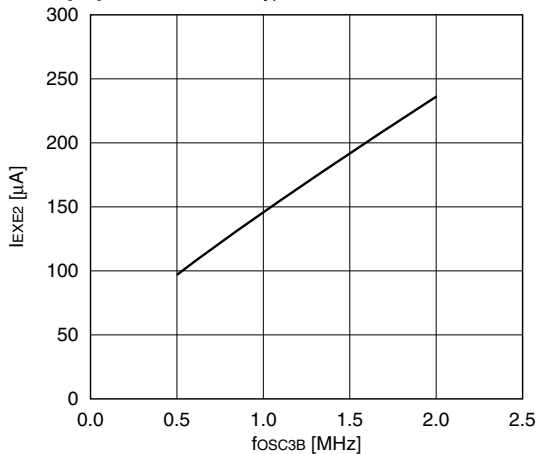

## 20.4 発振特性

発振特性は諸条件(基板パターン、使用部品など)により変化します。以下の特性は参考値として使用してください。

### OSC1A水晶発振

特記なき場合:  $V_{DD} = 2.0\sim 3.6V$ ,  $V_{SS} = 0V$ ,  $T_a = 25^\circ C$ ,  $C_G =$  内蔵,  $C_D =$  内蔵,  $R_f =$  内蔵,  $R_D =$  内蔵

項目	記号	条件	Min.	Typ.	Max.	単位
発振開始時間 *1	tsta		–	–	3	ms
内蔵ゲート容量	C <sub>G</sub>		–	12	–	pF
内蔵ドレイン容量	C <sub>D</sub>		–	6	–	pF

\*1 水晶振動子 = C-002RX: セイコーエプソン製 ( $R_1 = 50k\Omega$  Max.,  $C_L = 7pF$ )

### OSC3B発振

特記なき場合:  $V_{DD} = 2.0\sim 3.6V$ ,  $V_{SS} = 0V$ ,  $T_a = 25^\circ C$

項目	記号	条件	Min.	Typ.	Max.	単位
発振開始時間	tsta		–	–	5.0	$\mu s$
発振周波数 *1	fosc3B	OSC3BFSEL[1:0] = 0x0 (2MHz)	Typ. $\times$ 0.70	1.936	Typ. $\times$ 1.30	MHz
		OSC3BFSEL[1:0] = 0x1 (1MHz)		1.002		MHz
		OSC3BFSEL[1:0] = 0x2 (500kHz)		0.511		MHz
発振周波数温度依存 *1	Tfosc3B	OSC3BFSEL[1:0] = 0x0~0x2, 温度変化 $\pm 1^\circ C$ における周波数精度 ( $25^\circ C$ 基準)	–	0.05	0.07	$\%/^\circ C$

\*1 参考値

## 20.5 外部クロック入力特性

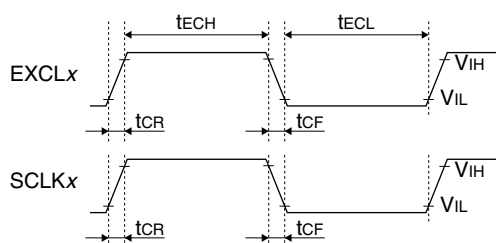

特記なき場合:  $V_{DD} = 2.0\sim 3.6V$ ,  $V_{SS} = 0V$ ,  $V_{IH} = 0.8V_{DD}$ ,  $V_{IL} = 0.2V_{DD}$ ,  $T_a = -40\sim 85^\circ C$

項目	記号	Min.	Typ.	Max.	単位
EXCLx入力Highパルス幅	tECH	60	–	–	ns
EXCLx入力Lowパルス幅	tECL	60	–	–	ns
UART転送レート	R <sub>U</sub>	–	–	230400	bps
UART転送レート (IrDAモード時)	R <sub>UIrDA</sub>	–	–	115200	bps
入力立ち上がり時間	tCR	–	–	80	ns
入力立ち下がり時間	tCF	–	–	80	ns

## 20.6 入出力端子特性

特記なき場合:  $V_{DD} = 2.0\sim 3.6V$ ,  $V_{SS} = 0V$ ,  $T_a = -40\sim 85^\circ C$

項目	記号	条件	Min.	Typ.	Max.	単位
高レベルシュミット入力スレシヨルド電圧	V <sub>T+</sub>	P <sub>XX</sub> , #RESET	0.5V <sub>DD</sub>	–	0.9V <sub>DD</sub>	V
低レベルシュミット入力スレシヨルド電圧	V <sub>T-</sub>	P <sub>XX</sub> , #RESET	0.1V <sub>DD</sub>	–	0.5V <sub>DD</sub>	V
ヒステリシス電圧	$\Delta V_T$	P <sub>XX</sub> , #RESET	0.1V <sub>DD</sub>	–	–	V
高レベル出力電流	I <sub>OH</sub>	P <sub>XX</sub> , V <sub>OH</sub> = 0.9V <sub>DD</sub>	–	–	-0.5	mA
低レベル出力電流	I <sub>OL</sub>	P <sub>XX</sub> , V <sub>OL</sub> = 0.1V <sub>DD</sub>	0.5	–	–	mA
リーク電流	I <sub>LEAK</sub>	P <sub>XX</sub> , #RESET	-100	–	100	nA
入力プルアップ抵抗	R <sub>IN</sub>	P <sub>XX</sub> , #RESET	100	–	500	k $\Omega$
端子容量	C <sub>IN</sub>	P <sub>XX</sub> , V <sub>IN</sub> = 0V, f = 1MHz, T <sub>a</sub> = 25 $^\circ C$	–	–	15	pF
リセットLowパルス幅	t <sub>SR</sub>	V <sub>IH</sub> = 0.8V <sub>DD</sub> , V <sub>IL</sub> = 0.2V <sub>DD</sub>	100	–	–	$\mu s$
動作電源電圧	V <sub>SR</sub>		2.0	–	–	V
#RESETパワーオンリセット時間	t <sub>PSR</sub>		1.0	–	–	ms

シュミット入力カスレシールド電圧

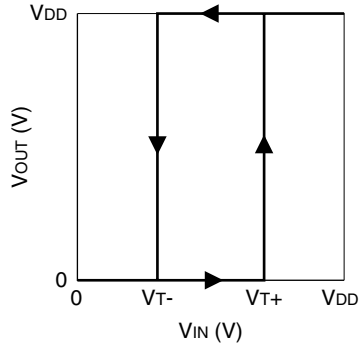

高レベル出力電流特性

Ta = 85°C, Max.値

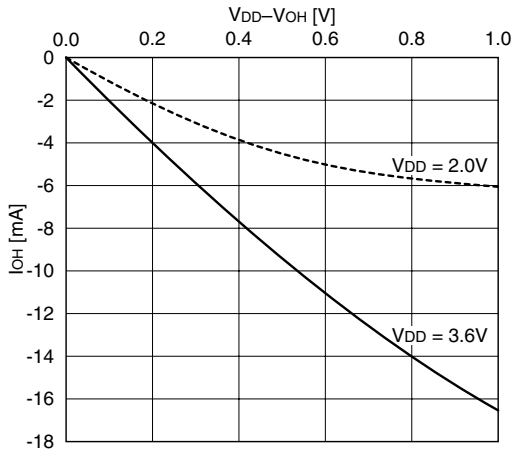

低レベル出力電流特性

Ta = 85°C, Min.値

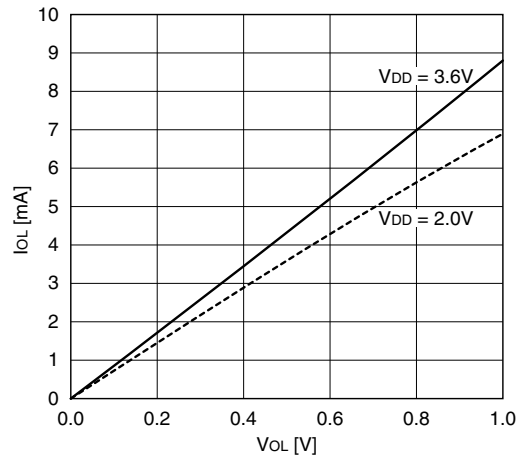

リセットパルス

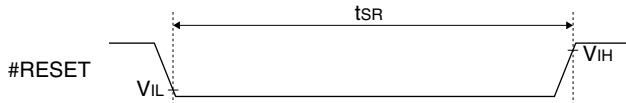

#RESETパワーオンリセットタイミング



注: 電源をOFFにした後に再度パワーオンリセットを行う場合は、#RESET端子を0.1VDD以下に落とし  
てください。

## 20.7 SPI特性

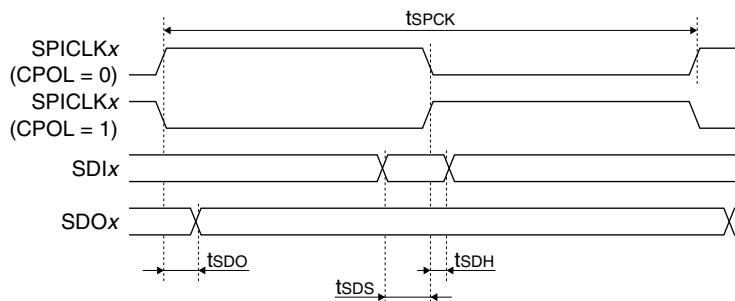

### マスタモード時

特記なき場合:  $V_{DD} = 2.0\sim 3.6V$ ,  $V_{SS} = 0V$ ,  $T_a = -40\sim 85^\circ C$

項目	記号	Min.	Typ.	Max.	単位
SPICLKxサイクル時間	tSPCK	500	—	—	ns
SDIxセットアップ時間	tSDS	70	—	—	ns
SDIxホールド時間	tSDH	10	—	—	ns
SDOx出力遅延時間	tSDO	—	—	20	ns

### スレーブモード時

特記なき場合:  $V_{DD} = 2.0\sim 3.6V$ ,  $V_{SS} = 0V$ ,  $T_a = -40\sim 85^\circ C$

項目	記号	Min.	Typ.	Max.	単位
SPICLKxサイクル時間	tSPCK	500	—	—	ns
SDIxセットアップ時間	tSDS	30	—	—	ns
SDIxホールド時間	tSDH	50	—	—	ns
SDOx出力遅延時間	tSDO	—	—	80	ns

## 20.8 LCDドライバ特性

LCDドライバは、パネル負荷(パネルの大きさ、駆動デューティ、表示点灯数、表示パターン)によってTyp.値がシフトしますので、実際に使用するパネルを接続して評価してください。

### LCD駆動電圧

特記なき場合:  $V_{DD} = 2.2\sim 3.6V$ ,  $V_{SS} = 0V$ ,  $T_a = 25^\circ C$ ,  $C_2\sim C_5 = 0.1\mu F$ , 市松模様出力時, パネル負荷なし, VCSEL = 1 (Vc2基準), LCD\_BCLK[1:0] = 0x1 (2kHz/OSC1A = 32kHz源振), FRMCNT[1:0] = 0x1 (64Hz/OSC1A = 32kHz (LCLK = 512Hz)), LDUTY[2:0] = 0x3 (1/4デューティ), DSPC[1:0] = 0x1 (通常表示)

項目	記号	条件	Min.	Typ.	Max.	単位
LCD駆動電圧 (Vc2基準選択時)	Vc1	V <sub>SS</sub> ~Vc1間に1MΩの負荷抵抗を接続	Typ. × 0.96	0.974	Typ. × 1.04	V
	Vc2	V <sub>SS</sub> ~Vc2間に1MΩの負荷抵抗を接続		1.958		V
	Vc3	V <sub>SS</sub> ~Vc3間に1MΩの負荷抵抗を接続		2.900		V

特記なき場合:  $V_{DD} = 2.0\sim 3.6V$ ,  $V_{SS} = 0V$ ,  $T_a = 25^\circ C$ ,  $C_2\sim C_5 = 0.1\mu F$ , 市松模様出力時, パネル負荷なし, VCSEL = 0 (Vc1基準), LCD\_BCLK[1:0] = 0x1 (2kHz/OSC1A = 32kHz源振), FRMCNT[1:0] = 0x1 (64Hz/OSC1A = 32kHz (LCLK = 512Hz)), LDUTY[2:0] = 0x3 (1/4デューティ), DSPC[1:0] = 0x1 (通常表示)

項目	記号	条件	Min.	Typ.	Max.	単位
LCD駆動電圧 (Vc1基準選択時)	Vc1	V <sub>SS</sub> ~Vc1間に1MΩの負荷抵抗を接続	Typ. × 0.96	0.977	Typ. × 1.04	V
	Vc2	V <sub>SS</sub> ~Vc2間に1MΩの負荷抵抗を接続		1.884		V
	Vc3	V <sub>SS</sub> ~Vc3間に1MΩの負荷抵抗を接続		2.800		V

**LCD駆動電圧対電源電圧特性 (Vc2基準選択時)**

V<sub>DD</sub> = 1.6~3.6V, LCD\_BCLK[1:0] = 0x1 (2kHz/OSC1A = 32kHz源振), FRMCNT[1:0] = 0x1 (64Hz/OSC1A = 32kHz (LCLK = 512Hz)), LDUTY[2:0] = 0x3 (1/4デューティ), DSPC[1:0] = 0x1 (通常表示), V<sub>SS</sub>~V<sub>C1</sub>, V<sub>SS</sub>~V<sub>C2</sub>, V<sub>SS</sub>~V<sub>C3</sub>間に1MΩの負荷抵抗を接続 (パネル負荷なし), 市松模様出力時, Ta = 25°C, Typ.値

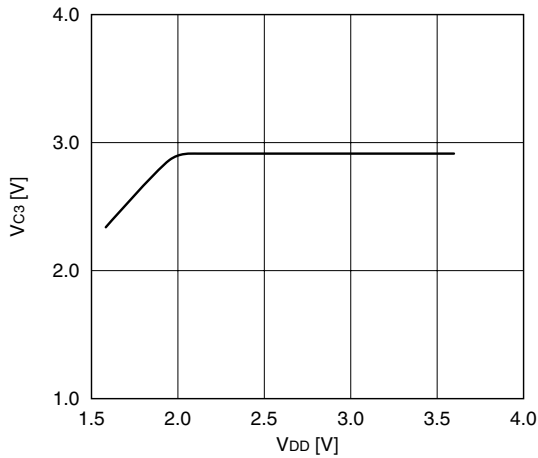

**LCD駆動電圧対電源電圧特性 (Vc1基準選択時)**

V<sub>DD</sub> = 1.6~3.6V, LCD\_BCLK[1:0] = 0x1 (2kHz/OSC1A = 32kHz源振), FRMCNT[1:0] = 0x1 (64Hz/OSC1A = 32kHz (LCLK = 512Hz)), LDUTY[2:0] = 0x3 (1/4デューティ), DSPC[1:0] = 0x1 (通常表示), V<sub>SS</sub>~V<sub>C1</sub>, V<sub>SS</sub>~V<sub>C2</sub>, V<sub>SS</sub>~V<sub>C3</sub>間に1MΩの負荷抵抗を接続 (パネル負荷なし), 市松模様出力時, Ta = 25°C, Typ.値

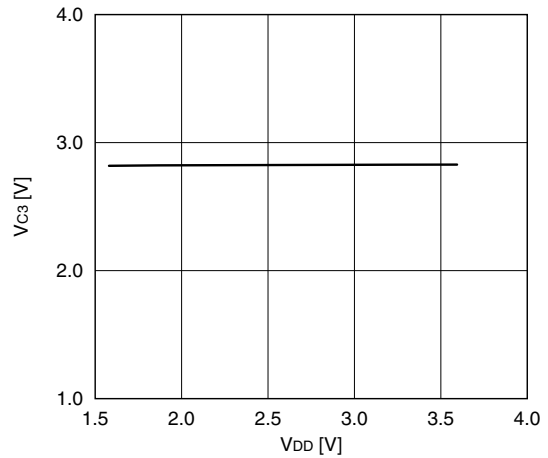

**LCD駆動電圧対温度特性**

V<sub>DD</sub> = 3.0V, LCD\_BCLK[1:0] = 0x1 (2kHz/OSC1A = 32kHz源振), FRMCNT[1:0] = 0x1 (64Hz/OSC1A = 32kHz (LCLK = 512Hz)), LDUTY[2:0] = 0x3 (1/4デューティ), DSPC[1:0] = 0x1 (通常表示), V<sub>SS</sub>~V<sub>C1</sub>, V<sub>SS</sub>~V<sub>C2</sub>, V<sub>SS</sub>~V<sub>C3</sub>間に1MΩの負荷抵抗を接続 (パネル負荷なし), 市松模様出力時, Typ.値

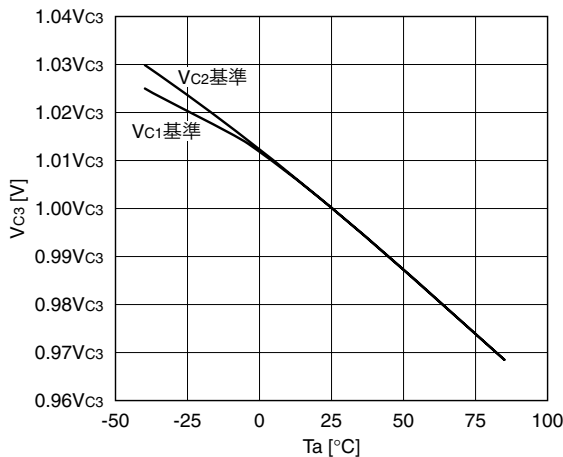

**LCD駆動電圧対負荷特性**

V<sub>DD</sub> = 2.2V (V<sub>C2</sub>基準)/V<sub>DD</sub> = 1.8V (V<sub>C1</sub>基準), LCD\_BCLK[1:0] = 0x1 (2kHz/OSC1A = 32kHz源振), FRMCNT[1:0] = 0x1 (64Hz/OSC1A = 32kHz (LCLK = 512Hz)), LDUTY[2:0] = 0x3 (1/4デューティ), DSPC[1:0] = 0x1 (通常表示), V<sub>SS</sub>~V<sub>C1</sub>, V<sub>SS</sub>~V<sub>C2</sub>, V<sub>SS</sub>~V<sub>C3</sub>間に1MΩの負荷抵抗を接続 (パネル負荷なし), 市松模様出力時, Ta = 25°C, Typ.値

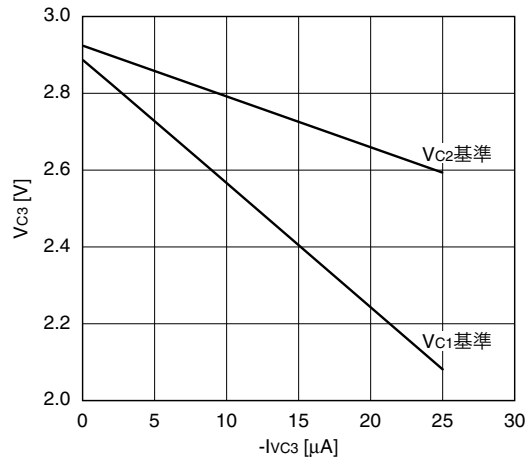

**SEG/COM出力特性**

特記なき場合: V<sub>DD</sub> = 2.0~3.6V, V<sub>SS</sub> = 0V, Ta = -40~85°C

項目	記号	条件	Min.	Typ.	Max.	単位
セグメント, コモン出力電流	ISEGH	SEGxx, COMxx, VSEGH = V <sub>C3</sub> - 0.1V	-	-	-10	μA
	ISEGL	SEGxx, COMxx, VSEGL = 0.1V	10	-	-	μA

## LCDドライバ回路消費電流

特記なき場合:  $V_{DD} = 2.2\sim 3.6V$  ( $V_{C2}$ 基準)/ $2.0\sim 3.6V$  ( $V_{C1}$ 基準),  $V_{SS} = 0V$ ,  $T_a = 25^\circ C$ ,  $C_2\sim C_5 = 0.1\mu F$ , 市松模様出力時, パネル負荷なし,  $PCKEN[1:0] = 0x0$  (OFF),  $LCD\_BCLK[1:0] = 0x1$  (2kHz/OSC1A = 32kHz源振),  $FRMCNT[1:0] = 0x1$  (64Hz/OSC1A = 32kHz (LCLK = 512Hz)),  $LDUTY[2:0] = 0x3$  (1/4デューティ),  $DSPC[1:0] = 0x1$  (通常表示)

項目	記号	条件	Min.	Typ.	Max.	単位
$V_{C2}$ 基準LCD回路電流 *1	ILCD2	VCSEL = 1	-	400	580	nA
$V_{C1}$ 基準LCD回路電流 *1	ILCD1	VCSEL = 0	-	590	850	nA
重負荷保護モード $V_{C2}$ 基準LCD回路電流 *1	ILCD2H	LHVLD = 1, VCSEL = 1	-	2.5	3.5	$\mu A$
重負荷保護モード $V_{C1}$ 基準LCD回路電流 *1	ILCD1H	LHVLD = 1, VCSEL = 0	-	1.7	2.4	$\mu A$

\*1 LCD回路動作時にHALT時/動作時消費電流に加算されます。消費電流は、表示パターン、パネル負荷によって増加します。

## LCDフレーム周波数依存性消費電流特性

$V_{DD} = 3.0V$ ,  $T_a = 25^\circ C$ ,  $LCD\_BCLK[1:0] = 0x1$  (2kHz/OSC1A = 32kHz源振),  $FRMCNT[1:0] = 0x0\sim 0x3$  (128~32Hz/OSC1A = 32kHz (LCLK = 512Hz)),  $LDUTY[2:0] = 0x3$  (1/4デューティ),  $DSPC[1:0] = 0x1$  (通常表示), 市松模様出力時, パネル負荷なし,  $PCKEN[1:0] = 0x0$  (OFF), Typ.値

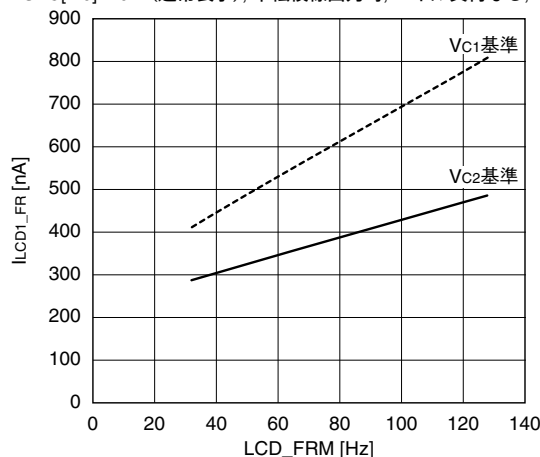

## LCD昇圧クロック周波数依存性消費電流特性/駆動電圧特性

共通条件:  $T_a = 25^\circ C$ ,  $LCD\_BCLK[1:0] = 0x0\sim 0x3$  (4kHz~512Hz/OSC1A = 32kHz源振),  $FRMCNT[1:0] = 0x1$  (64Hz/OSC1A = 32kHz (LCLK = 512Hz)),  $LDUTY[2:0] = 0x3$  (1/4デューティ),  $DSPC[1:0] = 0x1$  (通常表示), 市松模様出力時, パネル負荷なし,  $PCKEN[1:0] = 0x0$  (OFF), Typ.値

消費電流特性条件:  $V_{DD} = 3.0V$

駆動電圧特性条件:  $V_{DD} = 1.8V$  ( $V_{C1}$ 基準)/ $V_{DD} = 2.2V$  ( $V_{C2}$ 基準),  $V_{SS}\sim V_{C1}$ ,  $V_{SS}\sim V_{C2}$ 間に1M $\Omega$ の負荷抵抗を接続,  $V_{C3}$ に1 $\mu A$ の負荷を接続

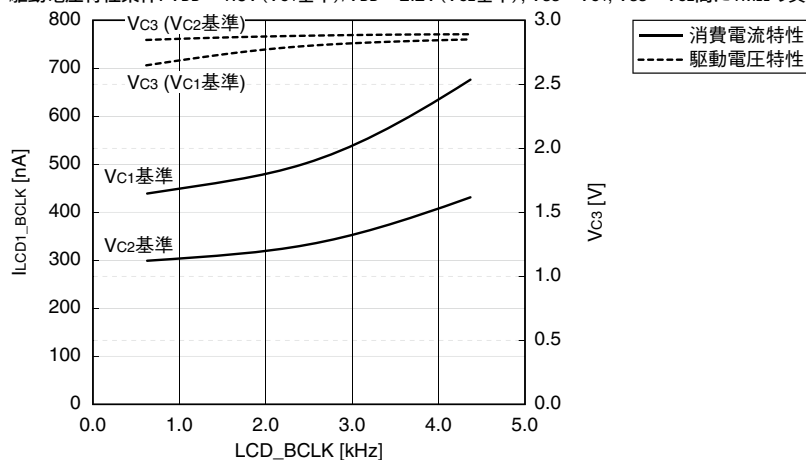

## 20.9 SVD回路特性

### アナログ特性

特記なき場合: V<sub>DD</sub> = 2.0~3.6V, V<sub>SS</sub> = 0V, Ta = -40~85°C

項目	記号	条件	Min.	Typ.	Max.	単位
SVD電圧	V <sub>SVD</sub>	SVDC[4:0] = 0x0	Typ. × 0.93	–	Typ. × 1.07	V
		SVDC[4:0] = 0x1		–		V
		SVDC[4:0] = 0x2		–		V
		SVDC[4:0] = 0x3		–		V
		SVDC[4:0] = 0x4		–		V
		SVDC[4:0] = 0x5		–		V
		SVDC[4:0] = 0x6		–		V
		SVDC[4:0] = 0x7		–		V
		SVDC[4:0] = 0x8		–		V
		SVDC[4:0] = 0x9		–		V
		SVDC[4:0] = 0xa		–		V
		SVDC[4:0] = 0xb		–		V
		SVDC[4:0] = 0xc		–		V
		SVDC[4:0] = 0xd		–		V
		SVDC[4:0] = 0xe		1.98		V
		SVDC[4:0] = 0xf		2.08		V
		SVDC[4:0] = 0x10		2.18		V
		SVDC[4:0] = 0x11		2.28		V
		SVDC[4:0] = 0x12		2.38		V
		SVDC[4:0] = 0x13		2.48		V
		SVDC[4:0] = 0x14		2.58		V
		SVDC[4:0] = 0x15		2.68		V
		SVDC[4:0] = 0x16		2.78		V
		SVDC[4:0] = 0x17		2.88		V
		SVDC[4:0] = 0x18		2.98		V
		SVDC[4:0] = 0x19		3.08		V
SVDC[4:0] = 0x1a	3.18	V				
SVDC[4:0] = 0x1b	–	V				
SVDC[4:0] = 0x1c	–	V				
SVDC[4:0] = 0x1d	–	V				
SVDC[4:0] = 0x1e	–	V				
SVDC[4:0] = 0x1f	–	V				
SVD回路イネーブル時応答時間 *1	t <sub>SVDEN</sub>		–	–	500	μs
SVD回路応答時間 *2	t <sub>SVD</sub>		–	–	60	μs

\*1 SVDENを0から1に変更後、安定した検出結果が得られるまでに必要な時間です。

\*2 SVDC[4:0]を変更後、安定した検出結果が得られるまでに必要な時間です。

### SVD回路消費電流

特記なき場合: V<sub>DD</sub> = 2.0~3.6V, V<sub>SS</sub> = 0V, Ta = 25°C

項目	記号	条件	Min.	Typ.	Max.	単位
SVD回路電流 *1	I <sub>SVD</sub>	V <sub>DD</sub> = 3.6V, SVDC[4:0] = 0xe (2.0V)	–	12	17	μA

\*1 SVD回路動作時にSLEEP時/HALT時/動作時(重負荷保護モード含む)のいずれかの消費電流に加算されます。



# 21 基本外部結線図

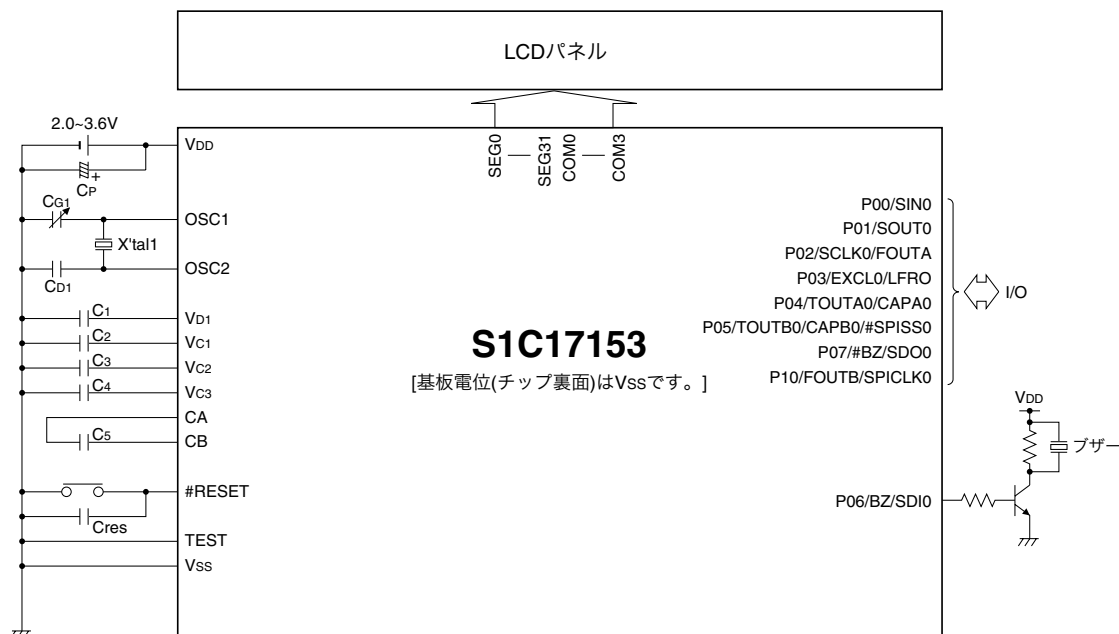

## 外付部品推奨値

### OSC1A発振回路用外付け部品

シンボル	名称	推奨部品
X'tal1	32kHz水晶振動子	セイコーエプソン(株)製 C-002RX (R1 = 50kΩ (Max.), CL = 7pF)

### その他

シンボル	名称	推奨値
CP	電源キャパシタ	3.3μF
CG1	ゲートキャパシタ	-
CD1	ドレインキャパシタ	-
Cres	#RESET端子キャパシタ	0.47μF
C1	V <sub>D1</sub> ~V <sub>SS</sub> 間キャパシタ	0.1μF
C2	V <sub>C1</sub> ~V <sub>SS</sub> 間キャパシタ	0.1μF
C3	V <sub>C2</sub> ~V <sub>SS</sub> 間キャパシタ	0.1μF
C4	V <sub>C3</sub> ~V <sub>SS</sub> 間キャパシタ	0.1μF
C5	CA~CB間キャパシタ	0.1μF

注: • ここに記載されている値は一例であり、特に動作を保証するものではありません。

- 水晶振動子は外部部品や基板による影響に敏感です。これらを使用する場合は、必ず使用条件などを製造メーカーにお問い合わせください。

# 22 評価用パッケージ

## DIP-64pin

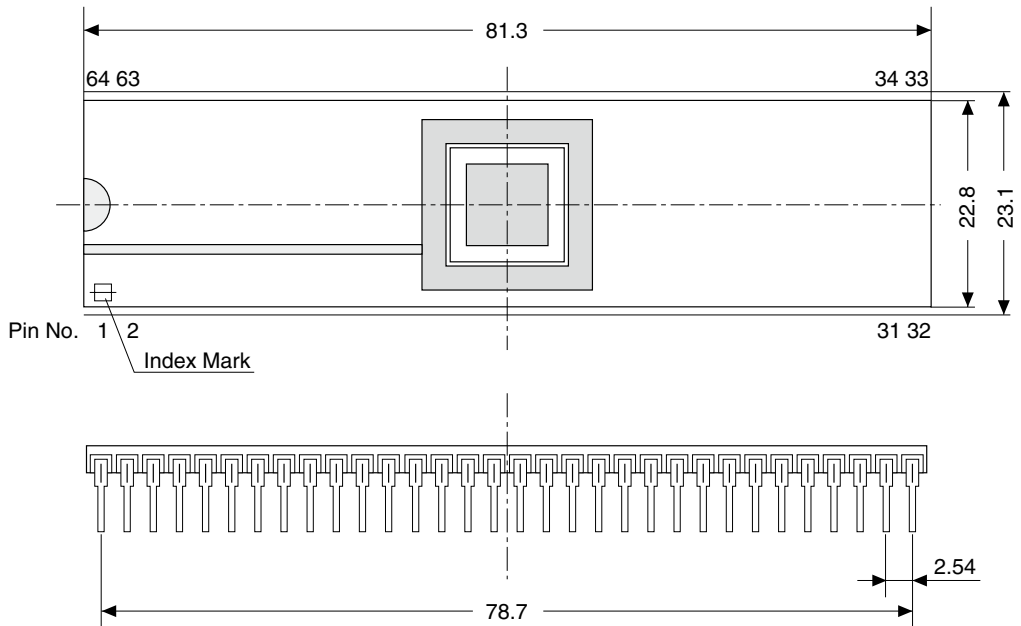

(単位: mm)

端子No.	端子名	端子No.	端子名
1	P12/#BZ	33	SEG2
2	P13	34	SEG1
3	SEG31	35	SEG0
4	SEG30	36	COM3
5	SEG29	37	COM2
6	SEG28	38	COM1
7	SEG27	39	COM0
8	SEG26	40	N.C.
9	SEG25	41	V <sub>C3</sub>
10	SEG24	42	V <sub>C2</sub>
11	SEG23	43	V <sub>C1</sub>
12	SEG22	44	CB
13	SEG21	45	CA
14	SEG20	46	V <sub>SS</sub>
15	SEG19	47	V <sub>DD</sub>
16	SEG18	48	V <sub>D1</sub>
17	SEG17	49	OSC1
18	SEG16	50	OSC2
19	SEG15	51	TEST
20	SEG14	52	#RESET
21	SEG13	53	P00/SINO
22	SEG12	54	P01/SOUT0
23	SEG11	55	P02/SCLK0/FOUTA
24	SEG10	56	N.C.
25	SEG9	57	N.C.
26	SEG8	58	P03/EXCL0/LFRO
27	N.C.	59	P04/TOUTA0/CAPA0
28	SEG7	60	P05/TOUTB0/CAPB0/#SPISS0
29	SEG6	61	P06/BZ/SDI0
30	SEG5	62	P07/#BZ/SDO0
31	SEG4	63	P10/FOUTB/SPICK0
32	SEG3	64	P11/BZ

# Appendix A I/Oレジスタ一覧

## 内蔵周辺回路エリア 1 (0x4000~0x43ff)

周辺回路	アドレス	レジスタ名		機能
UART (IrDA付き) Ch.0 (8ビットデバイス)	0x4100	UART_ST0	UART Ch.0 Status Register	転送、バッファ、エラーステータスの表示
	0x4101	UART_TXD0	UART Ch.0 Transmit Data Register	送信データ
	0x4102	UART_RXD0	UART Ch.0 Receive Data Register	受信データ
	0x4103	UART_MOD0	UART Ch.0 Mode Register	転送データ形式の設定
	0x4104	UART_CTL0	UART Ch.0 Control Register	データ転送の制御
	0x4105	UART_EXP0	UART Ch.0 Expansion Register	IrDAモードの設定
	0x4106	UART_BR0	UART Ch.0 Baud Rate Register	ボーレートの設定
8ビットタイマ Ch.0 (16ビットデバイス)	0x4240	T8_CLK0	T8 Ch.0 Count Clock Select Register	カウントクロックの選択
	0x4242	T8_TR0	T8 Ch.0 Reload Data Register	リロードデータの設定
	0x4244	T8_TC0	T8 Ch.0 Counter Data Register	カウンタデータ
	0x4246	T8_CTL0	T8 Ch.0 Control Register	タイマモードの設定とタイマのRUN/STOP
	0x4248	T8_INT0	T8 Ch.0 Interrupt Control Register	割り込みの制御
割り込み コントローラ (16ビットデバイス)	0x4306	ITC_LV0	Interrupt Level Setup Register 0	P0割り込みレベルの設定
	0x4308	ITC_LV1	Interrupt Level Setup Register 1	CT割り込みレベルの設定
	0x430a	ITC_LV2	Interrupt Level Setup Register 2	RTC割り込みレベルの設定
	0x430c	ITC_LV3	Interrupt Level Setup Register 3	LCD、T16A2 Ch.0割り込みレベルの設定
	0x4310	ITC_LV5	Interrupt Level Setup Register 5	T8 Ch.0割り込みレベルの設定
	0x4312	ITC_LV6	Interrupt Level Setup Register 6	UART Ch.0割り込みレベルの設定
	0x4314	ITC_LV7	Interrupt Level Setup Register 7	SPI Ch.0割り込みレベルの設定
SPI Ch.0 (16ビットデバイス)	0x4320	SPI_ST0	SPI Ch.0 Status Register	転送、バッファステータスの表示
	0x4322	SPI_TXD0	SPI Ch.0 Transmit Data Register	送信データ
	0x4324	SPI_RXD0	SPI Ch.0 Receive Data Register	受信データ
	0x4326	SPI_CTL0	SPI Ch.0 Control Register	SPIモードとデータ転送許可の設定

## 内蔵周辺回路エリア 2 (0x5000~0x5fff)

周辺回路	アドレス	レジスタ名		機能
計時タイマ (8ビットデバイス)	0x5000	CT_CTL	Clock Timer Control Register	タイマのリセットとRUN/STOP制御
	0x5001	CT_CNT	Clock Timer Counter Register	カウンタデータ
	0x5002	CT_IMSK	Clock Timer Interrupt Mask Register	割り込みマスクの設定
	0x5003	CT_IFLG	Clock Timer Interrupt Flag Register	割り込み発生状態の表示/リセット
ウォッチドッグ タイマ (8ビットデバイス)	0x5040	WDT_CTL	Watchdog Timer Control Register	タイマのリセットとRUN/STOP制御
	0x5041	WDT_ST	Watchdog Timer Status Register	タイマモードの設定とNMI状態表示
クロック ジェネレータ (8ビットデバイス)  (T16A2, UART, SND, LCD)	0x5060	CLG_SRC	Clock Source Select Register	クロックソースの選択
	0x5061	CLG_CTL	Oscillation Control Register	発振制御
	0x5064	CLG_FOUTA	FOUTA Control Register	FOUTAクロック出力の制御
	0x5065	CLG_FOUTB	FOUTB Control Register	FOUTBクロック出力の制御
	0x5068	T16A_CLK0	T16A2 Clock Control Register Ch.0	T16A2 Ch.0クロックの制御
	0x506c	UART_CLK0	UART Ch.0 Clock Control Register	ボーレートジェネレータクロックの制御
	0x506e	SND_CLK	SND Clock Control Register	SNDクロックの制御
	0x5070	LCD_TCLK	LCD Timing Clock Control Register	LCDクロックの制御
	0x5071	LCD_BCLK	LCD Booster Clock Control Register	LCD用昇圧クロックの制御
	0x507d	CLG_WAIT	Oscillation Stabilization Wait Control Register	発振安定待ち時間の制御
LCDドライバ (8ビットデバイス)	0x50a0	CLG_DCTL	LCD Display Control Register	LCD表示の制御
	0x50a2	LCD_CCTL	LCD Clock Control Register	LCD駆動デューティの選択
	0x50a3	LCD_VREG	LCD Voltage Regulator Control Register	Vc定電圧回路の制御
	0x50a5	LCD_IMSK	LCD Interrupt Mask Register	割り込みマスクの設定
SVD回路 (8ビットデバイス)	0x5100	SVD_EN	SVD Enable Register	割り込み発生状態の表示/リセット
	0x5101	SVD_CMP	SVD Comparison Voltage Register	SVD動作の許可
	0x5102	SVD_RSLT	SVD Detection Result Register	比較電圧の設定 電圧検出結果
電源回路 (8ビットデバイス)	0x5120	VD1_CTL	Vd1 Control Register	Vd1 Regulator重負荷保護モードの制御
サウンド ジェネレータ (8ビットデバイス)	0x5180	SND_CTL	SND Control Register	ブザー出力の制御
	0x5181	SND_BZDZ	Buzzer Frequency Control Register	ブザー周波数の設定
	0x5182	SND_BZDT	Buzzer Duty Ratio Control Register	ブザー信号デューティ比の設定

## Appendix A I/Oレジスタ一覧

周辺回路	アドレス	レジスタ名		機能
Pポート& ポートMUX (8ビットデバイス)	0x5200	P0_IN	P0 Port Input Data Register	P0ポート入力データ
	0x5201	P0_OUT	P0 Port Output Data Register	P0ポート出力データ
	0x5202	P0_OEN	P0 Port Output Enable Register	P0ポート出力ラインエナブル
	0x5203	P0_PU	P0 Port Pull-up Control Register	P0ポートのプルアップ制御
	0x5205	P0_IMSK	P0 Port Interrupt Mask Register	P0ポート割り込みマスクの設定
	0x5206	P0_EDGE	P0 Port Interrupt Edge Select Register	P0ポート割り込みエッジの選択
	0x5207	P0_IFLG	P0 Port Interrupt Flag Register	P0ポート割り込み発生状態の表示/リセット
	0x5208	P0_CHAT	P0 Port Chattering Filter Control Register	P0ポートチャタリング除去制御
	0x5209	P0_KRST	P0 Port Key-Entry Reset Configuration Register	P0ポートキー入力リセットの設定
	0x520a	P0_IEN	P0 Port Input Enable Register	P0ポート入力ラインエナブル
	0x5210	P1_IN	P1 Port Input Data Register	P1ポート入力データ
	0x5211	P1_OUT	P1 Port Output Data Register	P1ポート出力データ
	0x5212	P1_OEN	P1 Port Output Enable Register	P1ポート出力ラインエナブル
	0x5213	P1_PU	P1 Port Pull-up Control Register	P1ポートのプルアップ制御
	0x521a	P1_IEN	P1 Port Input Enable Register	P1ポート入力ラインエナブル
	0x52a0	P00_03PMUX	P0[3:0] Port Function Select Register	P0[3:0]ポート機能の選択
	0x52a1	P04_07PMUX	P0[7:4] Port Function Select Register	P0[7:4]ポート機能の選択
	0x52a2	P10_13PMUX	P1[3:0] Port Function Select Register	P1[3:0]ポート機能の選択
MISCレジスタ (16ビットデバイス)	0x5324	MISC_PROT	MISC Protect Register	MISCレジスタ書き込み保護
	0x5328	MISC_TTBRL	Vector Table Address Low Register	ベクタテーブルアドレスの設定
	0x532a	MISC_TTBRLH	Vector Table Address High Register	
	0x532c	MISC_PSR	PSR Register	S1C17コアPSRの読み出し
16ビットPWM タイマCh.0 (16ビットデバイス)	0x5400	T16A_CTL0	T16A Counter Ch.0 Control Register	カウンタの制御
	0x5402	T16A_TC0	T16A Counter Ch.0 Data Register	カウンタデータ
	0x5404	T16A_CCCTL0	T16A Comparator/Capture Ch.0 Control Register	コンパレータ/キャプチャブロック、TOUTの制御
	0x5406	T16A_CCA0	T16A Compare/Capture Ch.0 A Data Register	コンペアA/キャプチャAデータ
	0x5408	T16A_CCB0	T16A Compare/Capture Ch.0 B Data Register	コンペアB/キャプチャBデータ
	0x540a	T16A_IEN0	T16A Compare/Capture Ch.0 Interrupt Enable Register	割り込みの許可/禁止
	0x540c	T16A_IFLG0	T16A Compare/Capture Ch.0 Interrupt Flag Register	割り込み発生状態の表示/リセット
	Flashコントローラ (16ビットデバイス)	0x54b0	ROMC_WAIT	ROMC Read Wait Control Register
リアルタイム クロック (16ビットデバイス)	0x56c0	RTC_CTL	RTC Control Register	RTCの制御
	0x56c2	RTC_IEN	RTC Interrupt Enable Register	割り込みの許可/禁止
	0x56c4	RTC_IFLG	RTC Interrupt Flag Register	割り込み発生状態の表示/リセット
	0x56c6	RTC_MS	RTC Minute/Second Counter Register	分/秒カウンタデータ
	0x56c8	RTC_H	RTC Hour Counter Register	時カウンタデータ

### コアI/O予約エリア(0xffff84~0xffffd0)

周辺回路	アドレス	レジスタ名		機能
S1C17コアI/O	0xffff84	IDIR	Processor ID Register	プロセッサIDの表示

注: 表に記載のない周辺回路エリアの未使用領域は、アプリケーションプログラムからアクセスしないでください。

## 0x4100–0x4107, 0x506c

## UART (with IrDA) Ch.0

Register name	Address	Bit	Name	Function	Setting		Init.	R/W	Remarks		
UART Ch.0 Status Register (UART_ST0)	0x4100 (8 bits)	D7	TRFD	End of transmission flag	1	Completed	0	Not completed	0	R/W	Reset by writing 1.  Shift register status
		D6	FER	Framing error flag	1	Error	0	Normal	0	R/W	
		D5	PER	Parity error flag	1	Error	0	Normal	0	R/W	
		D4	OER	Overrun error flag	1	Error	0	Normal	0	R/W	
		D3	RD2B	Second byte receive flag	1	Ready	0	Empty	0	R	
		D2	TRBS	Transmit busy flag	1	Busy	0	Idle	0	R	
		D1	RDRY	Receive data ready flag	1	Ready	0	Empty	0	R	
		D0	TDBE	Transmit data buffer empty flag	1	Empty	0	Not empty	1	R	
UART Ch.0 Transmit Data Register (UART_TXD0)	0x4101 (8 bits)	D7–0	TXD[7:0]	Transmit data TXD7(6) = MSB TXD0 = LSB	0x0 to 0xff (0x7f)		0x0	R/W			
UART Ch.0 Receive Data Register (UART_RXD0)	0x4102 (8 bits)	D7–0	RXD[7:0]	Receive data in the receive data buffer RXD7(6) = MSB RXD0 = LSB	0x0 to 0xff (0x7f)		0x0	R	Older data in the buffer is read out first.		
UART Ch.0 Mode Register (UART_MOD0)	0x4103 (8 bits)	D7–5	–	reserved	–		–	–	0 when being read.		
		D4	CHLN	Character length select	1	8 bits	0	7 bits	0	R/W	
		D3	PREN	Parity enable	1	With parity	0	No parity	0	R/W	
		D2	PMD	Parity mode select	1	Odd	0	Even	0	R/W	
		D1	STPB	Stop bit select	1	2 bits	0	1 bit	0	R/W	
		D0	–	reserved	–		–	–	–	0 when being read.	
UART Ch.0 Control Register (UART_CTL0)	0x4104 (8 bits)	D7	TEIEN	End of transmission int. enable	1	Enable	0	Disable	0	R/W	
		D6	REIEN	Receive error int. enable	1	Enable	0	Disable	0	R/W	
		D5	RIEN	Receive buffer full int. enable	1	Enable	0	Disable	0	R/W	
		D4	TIEN	Transmit buffer empty int. enable	1	Enable	0	Disable	0	R/W	
		D3–2	–	reserved	–		–	–	–	0 when being read.	
		D1	RBFIF	Receive buffer full int. condition setup	1	2 bytes	0	1 byte	0	R/W	
		D0	RXEN	UART enable	1	Enable	0	Disable	0	R/W	
UART Ch.0 Expansion Register (UART_EXP0)	0x4105 (8 bits)	D7–1	–	reserved	–		–	–	0 when being read.		
		D0	IRMD	IrDA mode select	1	On	0	Off	0	R/W	
UART Ch.0 Baud Rate Register (UART_BR0)	0x4106 (8 bits)	D7–0	BR[7:0]	Baud rate setting	0x0 to 0xff		0x0	R/W			
UART Ch.0 Fine Mode Register (UART_FMD0)	0x4107 (8 bits)	D7–4	–	reserved	–		–	–	0 when being read.		
		D3–0	FMD[3:0]	Fine mode setup	0x0 to 0xf		0x0	R/W	Set a number of times to insert delay into a 16-underflow period.		
UART Ch.0 Clock Control Register (UART_CLK0)	0x506c (8 bits)	D7–6	–	reserved	–		–	–	0 when being read.		
		D5–4	UTCLKD [1:0]	Clock division ratio select	UTCLKD[1:0]		Division ratio	0x0	R/W	When the clock source is OSC3B	
					0x3	1/8					
					0x2	1/4					
					0x1	1/2					
D3–2	UTCLKSRC [1:0]	Clock source select	UTCLKSRC[1:0]		Clock source	0x0	R/W				
			0x3	External clock							
			0x2	reserved							
		D1	–	reserved	–		–	–	0 when being read.		
		D0	UTCLKE	UART clock enable	1	Enable	0	Disable	0	R/W	

## 0x4240–0x4248

## 8-bit Timer Ch.0

Register name	Address	Bit	Name	Function	Setting	Init.	R/W	Remarks
T8 Ch.0 Count Clock Select Register (T8_CLK0)	0x4240 (16 bits)	D15–4	–	reserved	–	–	–	0 when being read.
		D3–0	DF[3:0]	Count clock division ratio select	DF[3:0] Division ratio	0x0	R/W	Source clock = PCLK
					0xf reserved			
					0xe 1/16384			
					0xd 1/8192			
					0xc 1/4096			
					0xb 1/2048			
					0xa 1/1024			
					0x9 1/512			
					0x8 1/256			
					0x7 1/128			
T8 Ch.0 Reload Data Register (T8_TR0)	0x4242 (16 bits)	D15–8	–	reserved	–	–	–	0 when being read.
		D7–0	TR[7:0]	Reload data TR7 = MSB TR0 = LSB	0x0 to 0xff	0x0	R/W	
T8 Ch.0 Counter Data Register (T8_TC0)	0x4244 (16 bits)	D15–8	–	reserved	–	–	–	0 when being read.
		D7–0	TC[7:0]	Counter data TC7 = MSB TC0 = LSB	0x0 to 0xff	0xff	R	
T8 Ch.0 Control Register (T8_CTL0)	0x4246 (16 bits)	D15–5	–	reserved	–	–	–	Do not write 1.
		D4	TRMD	Count mode select	1 One shot   0 Repeat	0	R/W	
		D3–2	–	reserved	–	–	–	0 when being read.
		D1	PRESER	Timer reset	1 Reset   0 Ignored	0	W	
T8 Ch.0 Interrupt Control Register (T8_INT0)	0x4248 (16 bits)	D15–9	–	reserved	–	–	–	0 when being read.
		D8	T8IE	T8 interrupt enable	1 Enable   0 Disable	0	R/W	
		D7–1	–	reserved	–	–	–	0 when being read.
		D0	T8IF	T8 interrupt flag	1 Cause of interrupt occurred   0 Cause of interrupt not occurred	0	R/W	Reset by writing 1.

## 0x4306–0x4314

## Interrupt Controller

Register name	Address	Bit	Name	Function	Setting	Init.	R/W	Remarks
Interrupt Level Setup Register 0 (ITC_LV0)	0x4306 (16 bits)	D15–3	–	reserved	–	–	–	0 when being read.
		D2–0	ILV0[2:0]	P0 interrupt level	0 to 7	0x0	R/W	
Interrupt Level Setup Register 1 (ITC_LV1)	0x4308 (16 bits)	D15–11	–	reserved	–	–	–	0 when being read.
		D10–8	ILV3[2:0]	CT interrupt level	0 to 7	0x0	R/W	
		D7–0	–	reserved	–	–	–	0 when being read.
Interrupt Level Setup Register 2 (ITC_LV2)	0x430a (16 bits)	D15–3	–	reserved	–	–	–	0 when being read.
		D2–0	ILV4[2:0]	RTC interrupt level	0 to 7	0x0	R/W	
Interrupt Level Setup Register 3 (ITC_LV3)	0x430c (16 bits)	D15–11	–	reserved	–	–	–	0 when being read.
		D10–8	ILV7[2:0]	T16A2 Ch.0 interrupt level	0 to 7	0x0	R/W	
		D7–3	–	reserved	–	–	–	0 when being read.
		D2–0	ILV6[2:0]	LCD interrupt level	0 to 7	0x0	R/W	
Interrupt Level Setup Register 5 (ITC_LV5)	0x4310 (16 bits)	D15–3	–	reserved	–	–	–	0 when being read.
		D2–0	ILV10[2:0]	T8 Ch.0 interrupt level	0 to 7	0x0	R/W	
Interrupt Level Setup Register 6 (ITC_LV6)	0x4312 (16 bits)	D15–3	–	reserved	–	–	–	0 when being read.
		D2–0	ILV12[2:0]	UART Ch.0 interrupt level	0 to 7	0x0	R/W	
Interrupt Level Setup Register 7 (ITC_LV7)	0x4314 (16 bits)	D15–3	–	reserved	–	–	–	0 when being read.
		D2–0	ILV14[2:0]	SPI Ch.0 interrupt level	0 to 7	0x0	R/W	

## 0x4320–0x4326

## SPI Ch.0

Register name	Address	Bit	Name	Function	Setting	Init.	R/W	Remarks
SPI Ch.0 Status Register (SPI_ST0)	0x4320 (16 bits)	D15–3	–	reserved	–	–	–	0 when being read.
		D2	SPBSY	Transfer busy flag (master)	1 Busy   0 Idle	0	R	
				ss signal low flag (slave)	1 ss = L   0 ss = H			
		D1	SPRBF	Receive data buffer full flag	1 Full   0 Not full	0	R	
		D0	SPTBE	Transmit data buffer empty flag	1 Empty   0 Not empty	1	R	

Register name	Address	Bit	Name	Function	Setting	Init.	R/W	Remarks	
SPI Ch.0 Transmit Data Register (SPI_TXD0)	0x4322 (16 bits)	D15–8	–	reserved	–	–	–	0 when being read.	
		D7–0	SPTDB[7:0]	SPI transmit data buffer SPTDB7 = MSB SPTDB0 = LSB	0x0 to 0xff	0x0	R/W		
SPI Ch.0 Receive Data Register (SPI_RXD0)	0x4324 (16 bits)	D15–8	–	reserved	–	–	–	0 when being read.	
		D7–0	SPRDB[7:0]	SPI receive data buffer SPRDB7 = MSB SPRDB0 = LSB	0x0 to 0xff	0x0	R		
SPI Ch.0 Control Register (SPI_CTL0)	0x4326 (16 bits)	D15–10	–	reserved	–	–	–	0 when being read.	
		D9	MCLK	SPI clock source select	1   T8 Ch.0   PCLK/4	0	R/W		
		D8	M LSB	LSB/MSB first mode select	1   LSB   0   MSB	0	R/W		
		D7–6	–	reserved	–	–	–	–	0 when being read.
		D5	SPRIE	Receive data buffer full int. enable	1   Enable   0   Disable	0	R/W		
		D4	SPTIE	Transmit data buffer empty int. enable	1   Enable   0   Disable	0	R/W		
		D3	CPHA	Clock phase select	1   Data out   0   Data in	0	R/W	These bits must be set before setting SPEN to 1.	
		D2	CPOL	Clock polarity select	1   Active L   0   Active H	0	R/W		
		D1	MSSL	Master/slave mode select	1   Master   0   Slave	0	R/W		
		D0	SPEN	SPI enable	1   Enable   0   Disable	0	R/W		

## 0x5000–0x5003

## Clock Timer

Register name	Address	Bit	Name	Function	Setting	Init.	R/W	Remarks	
Clock Timer Control Register (CT_CTL)	0x5000 (8 bits)	D7–5	–	reserved	–	–	–	0 when being read.	
		D4	CTRST	Clock timer reset	1   Reset   0   Ignored	0	W		
		D3–1	–	reserved	–	–	–	–	
		D0	CTRUN	Clock timer run/stop control	1   Run   0   Stop	0	R/W		
Clock Timer Counter Register (CT_CNT)	0x5001 (8 bits)	D7–0	CTCNT[7:0]	Clock timer counter value	0x0 to 0xff	0	R		
Clock Timer Interrupt Mask Register (CT_IMSK)	0x5002 (8 bits)	D7–4	–	reserved	–	–	–	0 when being read.	
		D3	CTIE32	32 Hz interrupt enable	1   Enable   0   Disable	0	R/W		
		D2	CTIE8	8 Hz interrupt enable	1   Enable   0   Disable	0	R/W		
		D1	CTIE2	2 Hz interrupt enable	1   Enable   0   Disable	0	R/W		
		D0	CTIE1	1 Hz interrupt enable	1   Enable   0   Disable	0	R/W		
Clock Timer Interrupt Flag Register (CT_IFLG)	0x5003 (8 bits)	D7–4	–	reserved	–	–	–	0 when being read.	
		D3	CTIF32	32 Hz interrupt flag	1   Cause of interrupt occurred   0   Cause of interrupt not occurred	0	R/W	Reset by writing 1.	
		D2	CTIF8	8 Hz interrupt flag	1   Cause of interrupt occurred   0   Cause of interrupt not occurred	0	R/W		
		D1	CTIF2	2 Hz interrupt flag	1   Cause of interrupt occurred   0   Cause of interrupt not occurred	0	R/W		
		D0	CTIF1	1 Hz interrupt flag	1   Cause of interrupt occurred   0   Cause of interrupt not occurred	0	R/W		

## 0x5040–0x5041

## Watchdog Timer

Register name	Address	Bit	Name	Function	Setting	Init.	R/W	Remarks
Watchdog Timer Control Register (WDT_CTL)	0x5040 (8 bits)	D7–5	–	reserved	–	–	–	0 when being read.
		D4	WDTRST	Watchdog timer reset	1   Reset   0   Ignored	0	W	
		D3–0	WDTRUN[3:0]	Watchdog timer run/stop control	Other than 1010 Run   1010 Stop	1010	R/W	
Watchdog Timer Status Register (WDT_ST)	0x5041 (8 bits)	D7–2	–	reserved	–	–	–	0 when being read.
		D1	WDTMD	NMI/Reset mode select	1   Reset   0   NMI	0	R/W	
		D0	WDTST	NMI status	1   NMI occurred   0   Not occurred	0	R	

## 0x5060–0x5081

## Clock Generator

Register name	Address	Bit	Name	Function	Setting	Init.	R/W	Remarks				
Clock Source Select Register (CLG_SRC)	0x5060 (8 bits)	D7–6	OSC3B FSEL[1:0]	OSC3B frequency select	OSC3BFSEL[1:0]	Frequency	0x0	R/W				
					0x3	reserved						
					0x2	500 kHz						
					0x1	1 MHz						
			0x0	2 MHz								
		D5–2	–	reserved	–	–	–	–	0 when being read.			
					D1–0	CLKSRC[1:0]	System clock source select	CLKSRC[1:0]	Clock source	0x0	R/W	
								0x3, 0x2	reserved			
								0x1	OSC1A			
0x0	OSC3B											
Oscillation Control Register (CLG_CTL)	0x5061 (8 bits)	D7–3	–	reserved	–	–	–	0 when being read.				
		D2	OSC3BEN	OSC3B enable	1   Enable   0   Disable	1	R/W					
		D1	OSC1AEN	OSC1A enable	1   Enable   0   Disable	0	R/W					
		D0	–	reserved	–	–	–	–	0 when being read.			

Appendix A I/Oレジスター一覧

Register name	Address	Bit	Name	Function	Setting	Init.	R/W	Remarks	
FOUTA Control Register (CLG_FOUTA)	0x5064 (8 bits)	D7	–	reserved	–	–	–	0 when being read.	
		D6–4	FOUTAD [2:0]	FOUTA clock division ratio select	FOUTAD[2:0]	Division ratio	0x0	R/W	
					0x7	1/128			
					0x6	1/64			
					0x5	1/32			
D3–2	FOUTASRC [1:0]	FOUTA clock source select	FOUTASRC[1:0]	Clock source	0x0	R/W			
			0x3, 0x2	reserved					
D1	–	reserved	–	–	–	–	0 when being read.		
D0	FOUTAE	FOUTA output enable	1   Enable	0   Disable	0	R/W			
FOUTB Control Register (CLG_FOUTB)	0x5065 (8 bits)	D7	–	reserved	–	–	–	0 when being read.	
		D6–4	FOUTBD [2:0]	FOUTB clock division ratio select	FOUTBD[2:0]	Division ratio	0x0	R/W	
					0x7	1/128			
					0x6	1/64			
					0x5	1/32			
D3–2	FOUTBSRC [1:0]	FOUTB clock source select	FOUTBSRC[1:0]	Clock source	0x0	R/W			
			0x3, 0x2	reserved					
D1	–	reserved	–	–	–	–	0 when being read.		
D0	FOUTBE	FOUTB output enable	1   Enable	0   Disable	0	R/W			
Oscillation Stabilization Wait Control Register (CLG_WAIT)	0x507d (8 bits)	D7–6	OSC3BWT [1:0]	OSC3B stabilization wait cycle select	OSC3BWT[1:0]	Wait cycle	0x0	R/W	
					0x3	8 cycles			
					0x2	16 cycles			
		D5–2	–	reserved	–	–	–	–	0 when being read.
D1–0	OSC1AWT [1:0]	OSC1A stabilization wait cycle select	OSC1AWT[1:0]	Wait cycle	0x0	R/W			
			0x3	reserved					
PCLK Control Register (CLG_PCLK)	0x5080 (8 bits)	D7–2	–	reserved	–	–	–	–	0 when being read.
					D1–0	PCKEN[1:0]			
		0x3	Enable						
		0x2	Not allowed						
0x1	Not allowed								
0x0	Disable								
CCLK Control Register (CLG_CCLK)	0x5081 (8 bits)	D7–2	–	reserved	–	–	–	–	0 when being read.
					D1–0	CCLKGR[1:0]			
		0x3	1/8						
		0x2	1/4						
		0x1	1/2						
0x0	1/1								

0x5070–0x5071, 0x50a0–0x50a6

LCD Driver

Register name	Address	Bit	Name	Function	Setting	Init.	R/W	Remarks		
LCD Timing Clock Select Register (LCD_TCLK)	0x5070 (8 bits)	D7–6	–	reserved	–	–	–	0 when being read.		
		D5–4	LCDTCLKD [1:0]	LCD clock division ratio select	LCDTCLKD [1:0]	Division ratio	0x0	R/W		
					OSC3B	OSC1A				
					0x3	1/8192				1/64
					0x2	1/4096				1/64
D3–2	LCDTCLK SRC[1:0]	LCD clock source select	LCDTCLK SRC[1:0]	Clock source	0x0	R/W				
			0x3, 0x2	reserved						
D1	–	reserved	–	–	–	–	0 when being read.			
D0	LCDTCLKE	LCD clock enable	1   Enable	0   Disable	0	R/W				



Register name	Address	Bit	Name	Function	Setting	Init.	R/W	Remarks	
LCD Booster Clock Control Register (LCD_BCLK)	0x5071 (8 bits)	D7	–	reserved	–	–	–	0 when being read.	
		D6–4	LCDBCLK [2:0]	LCD booster clock division ratio select	LCDBCLK D[2:0]	Division ratio		0x0	R/W
					0x7	–	–		
					0x6	1/4096	–		
					0x5	1/2048	–		
0x4	1/1024	–							
0x3	1/512	1/64							
0x2	1/256	1/32							
0x1	1/128	1/16							
0x0	1/64	1/8							
D3–2	LCDBCLK SRC[1:0]	LCD Booster clock source select	LCDBCLK SRC[1:0]	Clock source	0x0	R/W			
0x3, 0x2	reserved								
0x1	OSC1A								
0x0	OSC3B								
D1	–	reserved	–	–	–	–	0 when being read.		
D0	LCDBCLKLE	LCD Booster clock enable	1   Enable	0   Disable	0	R/W			
LCD Display Control Register (LCD_DCTL)	0x50a0 (8 bits)	D7–5	–	reserved	–	–	–	0 when being read.	
		D4	DSPREV	Reverse display control	1   Normal	0   Reverse	1	R/W	
		D3–2	–	reserved	–	–	–	0 when being read.	
		D1–0	DSPC[1:0]	LCD display control	DSPC[1:0]	Display	0x0	R/W	
0x3	All off								
0x2	All on								
0x1	Normal display								
0x0	Display off								
LCD Clock Control Register (LCD_CCTL)	0x50a2 (8 bits)	D7–6	FRMCNT[1:0]	Frame frequency control	FRMCNT[1:0]	Division ratio	0x1	R/W	Source clock: LCLK
					0x3	1/16			
					0x2	1/12			
					0x1	1/8			
0x0	1/4								
D5–3	–	reserved	–	–	–	–	0 when being read.		
D2–0	LDUTY[2:0]	LCD duty select	LDUTY[2:0]	Duty	0x3	R/W			
0x7–0x4	reserved								
0x3	1/4								
0x2	1/3								
0x1	1/2								
0x0	Static								
LCD Voltage Regulator Control Register (LCD_VREG)	0x50a3 (8 bits)	D7–5	–	reserved	–	–	–	0 when being read.	
		D4	LHVL	Vc heavy load protection mode	1   On	0   Off	0	R/W	
		D3–1	–	reserved	–	–	–	0 when being read.	
		D0	VCSEL	Reference voltage select	1   Vc2	0   Vc1	0	R/W	
LCD Interrupt Mask Register (LCD_IMSK)	0x50a5 (8 bits)	D7–1	–	reserved	–	–	–	0 when being read.	
		D0	IFRMEN	Frame signal interrupt enable	1   Enable	0   Disable	0	R/W	
LCD Interrupt Flag Register (LCD_IFLG)	0x50a6 (8 bits)	D7–1	–	reserved	–	–	–	0 when being read.	
		D0	IFRMFLG	Frame signal interrupt flag	1   Occurred	0   Not occurred	0	R/W	Reset by writing 1.

## 0x5100–0x5102

## SVD Circuit

Register name	Address	Bit	Name	Function	Setting	Init.	R/W	Remarks	
SVD Enable Register (SVD_EN)	0x5100 (8 bits)	D7–1	–	reserved	–	–	–	0 when being read.	
		D0	SVDEN	SVD enable	1   Enable	0   Disable	0	R/W	
SVD Comparison Voltage Register (SVD_CMP)	0x5101 (8 bits)	D7–5	–	reserved	–	–	–	0 when being read.	
		D4–0	SVDC[4:0]	SVD comparison voltage select	SVDC[4:0]	Voltage	0x0	R/W	
					0x1f–0x1b	reserved			
					0x1a	3.18 V			
					0x19	3.08 V			
					0x18	2.98 V			
					0x17	2.88 V			
					0x16	2.78 V			
					0x15	2.68 V			
					0x14	2.58 V			
					0x13	2.48 V			
					0x12	2.38 V			
					0x11	2.28 V			
0x10	2.18 V								
0xf	2.08 V								
0xe	1.98 V								
0xd–0x0	reserved								
SVD Detection Result Register (SVD_RSLT)	0x5102 (8 bits)	D7–1	–	reserved	–	–	–	0 when being read.	
		D0	SVDDT	SVD detection result	1   Low	0   Normal	×	R	

## 0x5120

## Power Generator

Register name	Address	Bit	Name	Function	Setting	Init.	R/W	Remarks
Vd1 Control Register (VD1_CTL)	0x5120 (8 bits)	D7-6	–	reserved	–	–	–	0 when being read.
		D5	HVLD	Vd1 heavy load protection mode	1 On 0 Off	0	R/W	
		D4-0	–	reserved	–	–	–	0 when being read.

## 0x506e, 0x5180–0x5182

## Sound Generator

Register name	Address	Bit	Name	Function	Setting	Init.	R/W	Remarks	
SND Clock Control Register (SND_CLK)	0x506e (8 bits)	D7-1	–	reserved	–	–	–	0 when being read.	
		D0	SNDCLKE	SND clock enable	1 Enable 0 Disable	0	R/W		
SND Control Register (SND_CTL)	0x5180 (8 bits)	D7-6	–	reserved	–	–	–	0 when being read.	
		D5-4	BZTM[1:0]	Buzzer envelope time/one-shot output time select	BZTM[1:0]	Time	0x0	R/W	
					0x3	125 ms			
					0x2	62.5 ms			
					0x1	31.25 ms			
		D3-2	BZMD[1:0]	Buzzer mode select	BZMD[1:0]	Mode	0x0	R/W	
0x3	reserved								
					0x2	Envelope			
					0x1	One-shot			
					0x0	Normal			
		D1	–	reserved	–	–	–	0 when being read.	
		D0	BZEN	Buzzer output control	1 On/Trigger 0 Off	0	R/W		
Buzzer Frequency Control Register (SND_BZFQ)	0x5181 (8 bits)	D7-3	–	reserved	–	–	–	0 when being read.	
		D2-0	BZFQ[2:0]	Buzzer frequency select	BZFQ[2:0]	Frequency	0x0	R/W	
					0x7	1170.3 Hz			
					0x6	1365.3 Hz			
					0x5	1638.4 Hz			
					0x4	2048.0 Hz			
					0x3	2340.6 Hz			
					0x2	2730.7 Hz			
0x1	3276.8 Hz								
0x0	4096.0 Hz								
Buzzer Duty Ratio Control Register (SND_BZDT)	0x5182 (8 bits)	D7-3	–	reserved	–	–	–	0 when being read.	
		D2-0	BZDT[2:0]	Buzzer duty ratio select	BZDT[2:0]	Duty (volume)	0x0	R/W	
					0x7	Level 8 (Min.)			
:	:								
		0x0	Level 1 (Max.)						

## 0x5200–0x52a2

## P Port &amp; Port MUX

Register name	Address	Bit	Name	Function	Setting	Init.	R/W	Remarks
P0 Port Input Data Register (P0_IN)	0x5200 (8 bits)	D7-0	P0IN[7:0]	P0[7:0] port input data	1 1 (H) 0 0 (L)	×	R	
P0 Port Output Data Register (P0_OUT)	0x5201 (8 bits)	D7-0	P0OUT[7:0]	P0[7:0] port output data	1 1 (H) 0 0 (L)	0	R/W	
P0 Port Output Enable Register (P0_OEN)	0x5202 (8 bits)	D7-0	P0OEN[7:0]	P0[7:0] port output enable	1 Enable 0 Disable	0	R/W	
P0 Port Pull-up Control Register (P0_PU)	0x5203 (8 bits)	D7-0	P0PU[7:0]	P0[7:0] port pull-up enable	1 Enable 0 Disable	1 (0xff)	R/W	
P0 Port Interrupt Mask Register (P0_IMSK)	0x5205 (8 bits)	D7-0	P0IE[7:0]	P0[7:0] port interrupt enable	1 Enable 0 Disable	0	R/W	
P0 Port Interrupt Edge Select Register (P0_EDGE)	0x5206 (8 bits)	D7-0	P0EDGE[7:0]	P0[7:0] port interrupt edge select	1 Falling edge 0 Rising edge	0	R/W	
P0 Port Interrupt Flag Register (P0_IFLG)	0x5207 (8 bits)	D7-0	P0IF[7:0]	P0[7:0] port interrupt flag	1 Cause of interrupt occurred 0 Cause of interrupt not occurred	0	R/W	Reset by writing 1.

Register name	Address	Bit	Name	Function	Setting	Init.	R/W	Remarks	
P0 Port Chattering Filter Control Register (P0_CHAT)	0x5208 (8 bits)	D7	–	reserved	–	–	–	0 when being read.	
		D6–4	P0CF2[2:0]	P0[7:4] chattering filter time	P0CF2[2:0]	Filter time	0	R/W	
					0x7	16384/fPCLK	0x0	R/W	
					0x6	8192/fPCLK			
					0x5	4096/fPCLK			
					0x4	2048/fPCLK			
					0x3	1024/fPCLK			
					0x2	512/fPCLK			
					0x1	256/fPCLK			
		0x0	None						
D3	–	reserved	–	–	–	–	0 when being read.		
D2–0	P0CF1[2:0]	P0[3:0] chattering filter time	P0CF1[2:0]	Filter time	0x0	R/W			
			0x7	16384/fPCLK					
			0x6	8192/fPCLK					
			0x5	4096/fPCLK					
			0x4	2048/fPCLK					
			0x3	1024/fPCLK					
			0x2	512/fPCLK					
			0x1	256/fPCLK					
0x0	None								
P0 Port Key-Entry Reset Configuration Register (P0_KRST)	0x5209 (8 bits)	D7–2	–	reserved	–	–	–	0 when being read.	
		D1–0	P0KRST[1:0]	P0 port key-entry reset configuration	P0KRST[1:0]	Configuration	0x0	R/W	
					0x3	P0[3:0] = 0			
					0x2	P0[2:0] = 0			
0x1	P0[1:0] = 0								
0x0	Disable								
P0 Port Input Enable Register (P0_IEN)	0x520a (8 bits)	D7–0	P0IEN[7:0]	P0[7:0] port input enable	1 Enable 0 Disable	1 (0xff)	R/W		
P1 Port Input Data Register (P1_IN)	0x5210 (8 bits)	D7–4	–	reserved	–	–	–	0 when being read.	
		D3–0	P1IN[3:0]	P1[3:0] port input data	1 1 (H) 0 0 (L)	×	R		
P1 Port Output Data Register (P1_OUT)	0x5211 (8 bits)	D7–4	–	reserved	–	–	–	0 when being read.	
		D3–0	P1OUT[3:0]	P1[3:0] port output data	1 1 (H) 0 0 (L)	0	R/W		
P1 Port Output Enable Register (P1_OEN)	0x5212 (8 bits)	D7–4	–	reserved	–	–	–	0 when being read.	
		D3–0	P1OEN[3:0]	P1[3:0] port output enable	1 Enable 0 Disable	0	R/W		
P1 Port Pull-up Control Register (P1_PU)	0x5213 (8 bits)	D7–4	–	reserved	–	–	–	0 when being read.	
		D3–0	P1PU[3:0]	P1[3:0] port pull-up enable	1 Enable 0 Disable	1 (0xf)	R/W		
P1 Port Input Enable Register (P1_IEN)	0x521a (8 bits)	D7–4	–	reserved	–	–	–	0 when being read.	
		D3–0	P1IEN[3:0]	P1[3:0] port input enable	1 Enable 0 Disable	1 (0xf)	R/W		
P0[3:0] Port Function Select Register (P00_03PMUX)	0x52a0 (8 bits)	D7–6	P03MUX[1:0]	P03 port function select	P03MUX[1:0]	Function	0x0	R/W	
					0x3	LFRO			
					0x2	reserved			
					0x1	EXCL0			
		D5–4	P02MUX[1:0]	P02 port function select	P02MUX[1:0]	Function	0x0	R/W	
					0x3	reserved			
					0x2	FOUTA			
					0x1	SCLK0			
		D3–2	P01MUX[1:0]	P01 port function select	P01MUX[1:0]	Function	0x0	R/W	
					0x3	reserved			
					0x2	reserved			
					0x1	SOUT0			
		D1–0	P00MUX[1:0]	P00 port function select	P00MUX[1:0]	Function	0x0	R/W	
					0x3	reserved			
					0x2	reserved			
					0x1	SIN0			
0x0	P00								

Appendix A I/Oレジスター一覧

Register name	Address	Bit	Name	Function	Setting	Init.	R/W	Remarks
P0[7:4] Port Function Select Register (P04_07PMUX)	0x52a1 (8 bits)	D7-6	P07MUX[1:0]	P07 port function select	P07MUX[1:0]	Function	0x0	R/W
					0x3 reserved			
		0x2 SDO0						
		0x1 #BZ						
	0x0 P07							
	D5-4	P06MUX[1:0]	P06 port function select	P06MUX[1:0]	Function	0x0	R/W	
				0x3 reserved				
	0x2 SDI0							
0x1 BZ								
0x0 P06								
D3-2	P05MUX[1:0]	P05 port function select	P05MUX[1:0]	Function	0x0	R/W		
			0x3 reserved					
0x2 #SPISS0								
0x1 TOUTB0/CAPB0								
0x0 P05								
D1-0	P04MUX[1:0]	P04 port function select	P04MUX[1:0]	Function	0x0	R/W		
			0x3 reserved					
0x2 reserved								
0x1 TOUTA0/CAPA0								
0x0 P04								
P1[3:0] Port Function Select Register (P10_13PMUX)	0x52a2 (8 bits)	D7-6	P13MUX[1:0]	P13 port function select	P13MUX[1:0]	Function	0x0	R/W
					0x3 reserved			
		0x2 reserved						
		0x1 P13						
	0x0 reserved							
	D5-4	P12MUX[1:0]	P12 port function select	P12MUX[1:0]	Function	0x0	R/W	
				0x3 reserved				
	0x2 #BZ							
0x1 P12								
0x0 reserved								
D3-2	P11MUX[1:0]	P11 port function select	P11MUX[1:0]	Function	0x0	R/W		
			0x3 reserved					
0x2 BZ								
0x1 P11								
0x0 reserved								
D1-0	P10MUX[1:0]	P10 port function select	P10MUX[1:0]	Function	0x0	R/W		
			0x3 reserved					
0x2 SPICKL0								
0x1 FOUTB								
0x0 P10								

0x5324-0x532c

MISC Registers

Register name	Address	Bit	Name	Function	Setting	Init.	R/W	Remarks
MISC Protect Register (MISC_PROT)	0x5324 (16 bits)	D15-0	PROT[15:0]	MISC register write protect	Writing 0x96 removes the write protection of the MISC registers (0x5326-0x532a). Writing another value set the write protection.	0x0	R/W	
Vector Table Address Low Register (MISC_TTBRL)	0x5328 (16 bits)	D15-8	TTBR[15:8]	Vector table base address A[15:8]	0x0-0xff	0x80	R/W	
		D7-0	TTBR[7:0]	Vector table base address A[7:0] (fixed at 0)	0x0	0x0	R	
Vector Table Address High Register (MISC_TTBRLH)	0x532a (16 bits)	D15-8	-	reserved	-	-	-	0 when being read.
		D7-0	TTBR[23:16]	Vector table base address A[23:16]	0x0-0xff	0x0	R/W	
PSR Register (MISC_PSR)	0x532c (16 bits)	D15-8	-	reserved	-	-	-	0 when being read.
		D7-5	PSRIL[2:0]	PSR interrupt level (IL) bits	0x0 to 0x7	0x0	R	
		D4	PSRIE	PSR interrupt enable (IE) bit	1 1 (enable) 0 0 (disable)	0	R	
		D3	PSRC	PSR carry (C) flag	1 1 (set) 0 0 (cleared)	0	R	
		D2	PSRV	PSR overflow (V) flag	1 1 (set) 0 0 (cleared)	0	R	
		D1	PSRZ	PSR zero (Z) flag	1 1 (set) 0 0 (cleared)	0	R	
		D0	PSRN	PSR negative (N) flag	1 1 (set) 0 0 (cleared)	0	R	

## 0x5068, 0x5400–0x540c

## 16-bit PWM Timer Ch.0

Register name	Address	Bit	Name	Function	Setting	Init.	R/W	Remarks		
T16A Clock Control Register Ch.0 (T16A_CLK0)	0x5068 (8 bits)	D7–4	T16ACLKD [3:0]	Clock division ratio select	T16ACLKD [3:0]	Division ratio		0x0	R/W	
					OSC3B	OSC1A				
			0xf		–	–				
			0xe		1/16384	–				
			0xd		1/8192	–				
	0xc	1/4096	–							
	0xb	1/2048	–							
	0xa	1/1024	–							
	0x9	1/512	–							
	0x8	1/256	1/256							
	0x7	1/128	1/128							
	0x6	1/64	1/64							
	0x5	1/32	1/32							
	0x4	1/16	1/16							
	0x3	1/8	1/8							
	0x2	1/4	1/4							
	0x1	1/2	1/2							
	0x0	1/1	1/1							
	D3–2	T16ACLK SRC[1:0]	Clock source select	T16ACLKSRC [1:0]	Clock source		0x0	R/W		
				0x3	External clock reserved					
				0x2	OSC1A					
				0x1	OSC3B					
	D1	–	reserved	–	–	–	–	0 when being read.		
	D0	T16ACLKE	Count clock enable	1   Enable	0   Disable	0	R/W			
T16A Counter Ch.0 Control Register (T16A_CTL0)	0x5400 (16 bits)	D15–7	–	reserved	–	–	–	–	0 when being read.	
		D6	HCM	Half clock mode enable	1   Enable	0   Disable	0	R/W		
		D5–4	–	reserved	–	–	–	–	–	0 when being read.
		D3	CBUFEN	Compare buffer enable	1   Enable	0   Disable	0	R/W		
		D2	TRMD	Count mode select	1   One-shot	0   Repeat	0	R/W		
		D1	PRESET	Counter reset	1   Reset	0   Ignored	0	W	0 when being read.	
	D0	PRUN	Counter run/stop control	1   Run	0   Stop	0	R/W			
T16A Counter Ch.0 Data Register (T16A_TC0)	0x5402 (16 bits)	D15–0	T16ATC [15:0]	Counter data T16ATC15 = MSB T16ATC0 = LSB	0x0 to 0xffff	0x0	R			
T16A Comparator/Capture Ch.0 Control Register (T16A_CCCTL0)	0x5404 (16 bits)	D15–14	CAPBTRG [1:0]	Capture B trigger select	CAPBTRG[1:0]	Trigger edge		0x0	R/W	
					0x3	↑ and ↓				
					0x2	↓				
					0x1	↑				
					0x0	None				
		D13–12	TOUTBMD [1:0]	TOUT B mode select	TOUTBMD[1:0]	Mode		0x0	R/W	
					0x3	cmp B: ↑ or ↓				
					0x2	cmp A: ↑ or ↓				
					0x1	cmp A: ↑, B: ↓				
					0x0	Off				
		D11–10	–	reserved	–	–	–	–	–	0 when being read.
D9	TOUTBINV	TOUT B invert	1   Invert	0   Normal	0	R/W				
D8	CCBMD	T16A_CCB register mode select	1   Capture	0   Comparator	0	R/W				
D7–6	CAPATRG [1:0]	Capture A trigger select	CAPATRG[1:0]	Trigger edge		0x0	R/W			
			0x3	↑ and ↓						
			0x2	↓						
			0x1	↑						
			0x0	None						
D5–4	TOUTAMD [1:0]	TOUT A mode select	TOUTAMD[1:0]	Mode		0x0	R/W			
			0x3	cmp B: ↑ or ↓						
			0x2	cmp A: ↑ or ↓						
			0x1	cmp A: ↑, B: ↓						
			0x0	Off						
D3–2	–	reserved	–	–	–	–	–	0 when being read.		
D1	TOUTAINV	TOUT A invert	1   Invert	0   Normal	0	R/W				
	D0	CCAMD	T16A_CCA register mode select	1   Capture	0   Comparator	0	R/W			
T16A Comparator/Capture Ch.0 A Data Register (T16A_CCA0)	0x5406 (16 bits)	D15–0	CCA[15:0]	Compare/capture A data CCA15 = MSB CCA0 = LSB	0x0 to 0xffff	0x0	R/W			
T16A Comparator/Capture Ch.0 B Data Register (T16A_CCB0)	0x5408 (16 bits)	D15–0	CCB[15:0]	Compare/capture B data CCB15 = MSB CCB0 = LSB	0x0 to 0xffff	0x0	R/W			

Appendix A I/Oレジスタ一覧

Register name	Address	Bit	Name	Function	Setting	Init.	R/W	Remarks
T16A Comparator/Capture Ch.0 Interrupt Enable Register (T16A_IEN0)	0x540a (16 bits)	D15-6	–	reserved	–	–	–	0 when being read.
		D5	CAPBOWIE	Capture B overwrite interrupt enable	1 Enable 0 Disable	0	R/W	
		D4	CAPAOWIE	Capture A overwrite interrupt enable	1 Enable 0 Disable	0	R/W	
		D3	CAPBIE	Capture B interrupt enable	1 Enable 0 Disable	0	R/W	
		D2	CAPAIE	Capture A interrupt enable	1 Enable 0 Disable	0	R/W	
		D1	CBIE	Compare B interrupt enable	1 Enable 0 Disable	0	R/W	
D0	CAIE	Compare A interrupt enable	1 Enable 0 Disable	0	R/W			
T16A Comparator/Capture Ch.0 Interrupt Flag Register (T16A_IFLG0)	0x540c (16 bits)	D15-6	–	reserved	–	–	–	0 when being read.
		D5	CAPBOWIF	Capture B overwrite interrupt flag	1 Cause of interrupt occurred 0 Cause of interrupt not occurred	0	R/W	Reset by writing 1.
		D4	CAPAOWIF	Capture A overwrite interrupt flag	1 Cause of interrupt occurred 0 Cause of interrupt not occurred	0	R/W	
		D3	CAPBIF	Capture B interrupt flag	1 Cause of interrupt occurred 0 Cause of interrupt not occurred	0	R/W	
		D2	CAPAIF	Capture A interrupt flag	1 Cause of interrupt occurred 0 Cause of interrupt not occurred	0	R/W	
		D1	CBIF	Compare B interrupt flag	1 Cause of interrupt occurred 0 Cause of interrupt not occurred	0	R/W	
D0	CAIF	Compare A interrupt flag	1 Cause of interrupt occurred 0 Cause of interrupt not occurred	0	R/W			

0x54b0

ROM Controller

Register name	Address	Bit	Name	Function	Setting	Init.	R/W	Remarks
ROMC Read Wait Control Register (ROMC_WAIT)	0x54b0 (16 bits)	D15-8	–	reserved	–	–	–	0 when being read.
		D7	–	reserved	–	X	–	X when being read.
		D6-2	–	reserved	–	–	–	0 when being read.
		D1-0	RDWAIT [1:0]	ROM read wait cycle	RDWAIT[1:0] Wait	0x3 3 wait 0x2 2 wait 0x1 1 wait 0x0 No wait	0x3	R/W

0x56c0-0x56c8

Real-time Clock

Register name	Address	Bit	Name	Function	Setting	Init.	R/W	Remarks
RTC Control Register (RTC_CTL)	0x56c0 (16 bits)	D15-9	–	reserved	–	–	–	0 when being read.
		D8	RTCST	RTC run/stop status	1 Running 0 Stop	0	R	0 when being read.
		D7-6	–	reserved	–	–	–	
		D5	BCDMD	BCD mode select	1 BCD mode 0 Binary mode	0	R/W	0 when being read.
		D4	RTC24H	24H/12H mode select	1 12H 0 24H	0	R/W	
		D3-1	–	reserved	–	–	–	
D0	RTC RUN	RTC run/stop control	1 Run 0 Stop	0	R/W			
RTC Interrupt Enable Register (RTC_IEN)	0x56c2 (16 bits)	D15-10	–	reserved	–	–	–	0 when being read.
		D9	INT1DEN	1-day interrupt enable	1 Enable 0 Disable	0	R/W	
		D8	INTHDEN	Half-day interrupt enable	1 Enable 0 Disable	0	R/W	
		D7	INT1HEN	1-hour interrupt enable	1 Enable 0 Disable	0	R/W	
		D6	INT10MEN	10-minute interrupt enable	1 Enable 0 Disable	0	R/W	
		D5	INT1MEN	1-minute interrupt enable	1 Enable 0 Disable	0	R/W	
		D4	INT10SEN	10-second interrupt enable	1 Enable 0 Disable	0	R/W	
		D3	INT1HZEN	1 Hz interrupt enable	1 Enable 0 Disable	0	R/W	
		D2	INT4HZEN	4 Hz interrupt enable	1 Enable 0 Disable	0	R/W	
		D1	INT8HZEN	8 Hz interrupt enable	1 Enable 0 Disable	0	R/W	
D0	INT32HZEN	32 Hz interrupt enable	1 Enable 0 Disable	0	R/W			
RTC Interrupt Flag Register (RTC_IFLG)	0x56c4 (16 bits)	D15-10	–	reserved	–	–	–	0 when being read.
		D9	INT1D	1-day interrupt flag	1 Cause of interrupt occurred 0 Cause of interrupt not occurred	0	R/W	Reset by writing 1.
		D8	INTHD	Half-day interrupt flag	1 Cause of interrupt occurred 0 Cause of interrupt not occurred	0	R/W	
		D7	INT1H	1-hour interrupt flag	1 Cause of interrupt occurred 0 Cause of interrupt not occurred	0	R/W	
		D6	INT10M	10-minute interrupt flag	1 Cause of interrupt occurred 0 Cause of interrupt not occurred	0	R/W	
		D5	INT1M	1-minute interrupt flag	1 Cause of interrupt occurred 0 Cause of interrupt not occurred	0	R/W	
		D4	INT10S	10-second interrupt flag	1 Cause of interrupt occurred 0 Cause of interrupt not occurred	0	R/W	
		D3	INT1HZ	1 Hz interrupt flag	1 Cause of interrupt occurred 0 Cause of interrupt not occurred	0	R/W	
		D2	INT4HZ	4 Hz interrupt flag	1 Cause of interrupt occurred 0 Cause of interrupt not occurred	0	R/W	
D1	INT8HZ	8 Hz interrupt flag	1 Cause of interrupt occurred 0 Cause of interrupt not occurred	0	R/W			
D0	INT32HZ	32 Hz interrupt flag	1 Cause of interrupt occurred 0 Cause of interrupt not occurred	0	R/W			
RTC Minute/Second Counter Register (RTC_MS)	0x56c6 (16 bits)	D15	–	reserved	–	–	–	0 when being read.
		D14-8	RTC MIN [6:0]	Minute counter	0x0 to 0x3b (binary mode) 0x00 to 0x59 (BCD mode)	X	R/W	0 when being read.
		D7	–	reserved	–	–	–	
D6-0	RTC SEC [6:0]	Second counter	0x0 to 0x3b (binary mode) 0x00 to 0x59 (BCD mode)	X	R/W			
RTC Hour Counter Register (RTC_H)	0x56c8 (16 bits)	D15-8	–	reserved	–	–	–	0 when being read.
		D7	AMP M	AM/PM	1 PM 0 AM	X	R/W	0 when being read.
		D6	–	reserved	–	–	–	
D5-0	RTC HOUR [5:0]	Hour counter	0x0 to 0x17 (binary mode) 0x00 to 0x23 (BCD mode)	X	R/W			

**0xffff84****S1C17 Core I/O**

Register name	Address	Bit	Name	Function	Setting	Init.	R/W	Remarks
Processor ID Register (IDIR)	0xffff84 (8 bits)	D7-0	IDIR[7:0]	Processor ID 0x10: S1C17 Core	0x10	0x10	R	

# Appendix B パワーセーブ

消費電流はCPUの動作モード、動作クロック周波数、動作させる周辺回路により大きく変わります。以下に、省電力化のための制御方法をまとめます。

## B.1 クロック制御によるパワーセーブ

ソフトウェアによって制御可能なクロック系とパワーセーブのための制御内容を以下に示します。制御レジスタや制御方法の詳細については、それぞれのモジュールの章を参照してください。

### システムのスリープ

- `s1p`命令の実行(RTC停止中の場合)  
システム全体を停止可能な場合は、RTCを停止した状態で`s1p`命令を実行します。CPUはSLEEPモードとなり、OSC1A/OSC3B発振回路が停止します。これにより、OSC1A/OSC3Bクロックを使用する周辺回路はすべて停止します。このため、SLEEPモードからのCPUの起動方法はポートによる起動(後述)に限られます。
- `s1p`命令の実行(RTC動作中の場合)  
RTCによる計時のみを行い、それ以外のシステムを停止可能な場合は、RTCを動作させた状態で`s1p`命令を実行します。CPUはSLEEPモードとなり、OSC3B発振回路が停止します。これにより、OSC3Bクロックを使用する周辺回路はすべて停止します。このため、SLEEPモードからのCPUの起動方法はポートまたはRTCによる起動(後述)に限られます。

### システムクロック

- 低速クロックソースの選択(CLGモジュール)  
システムクロックソースに低速な発振回路を選択します。低速動作で処理可能な際にはOSC1Aクロックを選択することで消費電流を低減できます。
- 不要な発振回路の停止(CLGモジュール)  
システムクロックソースとしている発振回路を動作させ、可能であれば他の発振回路を停止します。OSC1Aをシステムクロックとし、OSC3B発振回路を停止することで、消費電流をより低減できます。

### CPUクロック(CCLK)

- `halt`命令の実行  
割り込み待ちなど、CPUによるプログラムの実行が不要な場合は、`halt`命令を実行します。CPUはHALTモードとなり動作を停止しますが、周辺回路は`halt`命令実行時の状態を維持します。このため、LCDドライバや、割り込みに使用する周辺回路を動作させておくことができます。また、不要な発振回路と周辺回路を停止してから`halt`命令を実行することで、パワーセーブの効果は高まります。HALTモードからは、ポートまたはHALTモード時に動作させている周辺回路からの割り込みによりCPUが起動します。
- 低速クロックギアの設定(CLGモジュール)  
CLGモジュールは、クロックギアの設定により、CPUクロックをシステムクロックの1/1~1/8に減速することができます。アプリケーションに必要最低限の速度でCPUを動作させることにより、消費電流を低減できます。

### 周辺クロック(PCLK)

- PCLKの停止(CLGモジュール)  
以下の周辺回路の動作がすべて不要な場合は、CLGから周辺回路へのPCLKクロックの供給を停止することができます。



PCLKを使用する周辺モジュール

- 割り込みコントローラ
- 8ビットタイマ Ch.0
- SPI Ch.0
- 電源制御回路
- Pポート&ポートMUX(制御レジスタ、チャタリング除去)
- MISCレジスタ

以下の周辺モジュール/機能に、PCLKは必要ありません。

PCLKを使用しない周辺モジュール/機能

- リアルタイムクロック
- 計時タイマ
- ウォッチドッグタイマ
- LCDドライバ
- サウンドジェネレータ
- SVD回路
- 16ビットPWMタイマ Ch.0
- UART Ch.0
- FOUTA/FOUTB出力

クロック制御とCPUの起動/停止方法の一覧を表B.1.1に示します。

表B.1.1 クロック制御一覧

消費電流	OSC1A	OSC3B	CPU(CCLK)	PCLK周辺	RTC	OSC1A周辺	CPU停止方法	CPU起動方法
↑ 低	停止	停止	停止	停止	停止	停止	slp命令実行	1
	発振 (RTC用)	停止	停止	停止	動作	停止	slp命令実行	1, 2
	発振 (RTC用)	停止	停止	停止	動作	停止	halt命令実行	1, 2
	発振 (システムCLK)	停止	停止	停止	動作	動作	halt命令実行	1, 2, 3
	発振 (システムCLK)	停止	停止	動作	動作	動作	halt命令実行	1, 2, 3, 4
	発振 (システムCLK)	停止	動作(1/1)	動作	動作	動作		
	発振	発振 (システムCLK)	停止	動作	動作	動作	halt命令実行	1, 2, 3, 4
高 ↓	発振	発振 (システムCLK)	動作(低ギア)	動作	動作	動作		
	発振	発振 (システムCLK)	動作(1/1)	動作	動作	動作		

HALT, SLEEPモードの解除方法(CPU起動方法)

1. ポートによる起動  
入出力ポート割り込みにより起動します。
2. RTCによる起動  
RTC割り込みにより起動します。
3. OSC1A周辺回路による起動  
計時タイマ、ウォッチドッグタイマの割り込みにより起動します。
4. PCLK周辺回路による起動  
PCLK周辺回路の割り込みにより起動します。

## B.2 電源制御によるパワーセーブ

---

パワーセーブに有効な電源の制御を以下に示します。

### VD1定電圧回路

- 内部定電圧回路の重負荷保護をOnすると消費電流が増加します。  
通常動作時は重負荷保護をOffにします。動作が安定しない場合のみOnにしてください。

### LCD系電源回路

- VCSELを0(Vc1基準)に設定すると消費電流が増加します。  
電源電圧VDDが2.2V以上のときはVCSELを1(Vc2基準)に設定してください。
- LCD系電源回路の重負荷保護をOnすると消費電流が増加します。  
通常動作時は重負荷保護をOffにします。表示が安定しない場合のみOnにしてください。

### 電源電圧検出(SVD)回路

- SVD回路を動作させると消費電流が増加します。  
電源電圧の検出が不要な場合はOffにしてください。

# Appendix C 実装上の注意事項

基板の設計およびICを実装する際の注意事項を以下に示します。

## 発振回路

- 発振特性は使用部品(振動子、 $C_G$ 、 $C_D$ )や基板パターンなどにより変化します。特にセラミック発振子または水晶振動子を使用する場合、外付けの容量( $C_G$ 、 $C_D$ )の値は、実際の基板上に各部品を実装した状態で十分評価を行って適切なものを選んでください。

- ノイズによる発振クロックの乱れは誤動作の原因となります。これを防止するため以下の点に配慮してください。特に最新機種は、より微細なプロセスで製造されており、ノイズに敏感になっています。

最もノイズ対策が必要となるのは、OSC2端子とその回路構成部品および配線です。OSC1端子の処理もこれらと同様に重要です。以下、OSC1、OSC2端子のノイズ対策を記載します。

- (1) OSC1、OSC2端子に接続する発振子、抵抗、コンデンサ等の部品は、できるだけ最短で接続してください。

- (2) OSC1、OSC2端子とこれらの回路構成部品、および配線から3mm以内の領域には、できるだけデジタル信号線を配置しないでください。特に、スイッチングが激しい信号を近くに配置することは避けてください。多層プリント基板の各層の間隔は0.1~0.2mm程度しかありませんので、デジタル信号線を他のどの層に配置する場合でも同様です。

また、これらの部品や配線とデジタル信号線を絶対に並走させないでください。3mm以上の距離がある場合や基板の他の層であっても禁止します。配線を交差させることも避けてください。

- (3) OSC1、OSC2端子と配線は、基板の隣接する層も含めVssでシールドしてください。

配線する層は、できるだけ広めにシールドしてください。

隣接する層についてはできれば全面をグラウンド層に、最低でも上記端子と配線の周囲を5mm以上カバーするようにシールドしてください。

この対策を施した場合でも、(2)に記載したようにデジタル信号線との並走は禁止します。他の層での交差についても、スイッチング頻度の低い信号以外はできるだけ避けてください。

- (4) 上記の対策を施した後は、実機で実際のアプリケーションプログラムを動作させた状態での出力クロック波形も確認してください。

OSC1A波形の品質をFOUTAまたはFOUTB出力で確認します。特にクロックの立ち上がり/立ち下がり際の両エッジの前後を拡大し、前後100ns程度の範囲にクロック状のノイズやスパイクノイズなどが乗っていないか注意して見てください。

(1)~(3)の対応が不十分な場合、OSC1A出力にはノイズが乗ることがあります。OSC1A出力にノイズが乗ると、OSC1Aクロックで動作するタイマや、システムクロックをOSC1Aに切り換えた際のCPUコアの動作が不安定になります。

## リセット回路

- 電源投入時、#RESET端子に入力されるリセット信号は、諸条件(電源の立ち上がり時間、使用部品、基板パターン等)により変化します。容量や抵抗などの定数は応用製品にて十分確認を行い、決定してください。

- ノイズによる動作中のリセットを防ぐため、#RESET端子に接続するコンデンサ、抵抗等の部品は、できるだけ最短で接続してください。

## 電源回路

ノイズによる急激な電源変動は誤動作の原因となります。これを防止するため次の点に配慮してください。

- (1) 電源からVDDおよびVss端子へはできるだけ短くかつ太いパターンで接続してください。

- (2) VDD-Vssのバイパスコンデンサを接続する場合、VDD端子とVss端子をできるだけ最短で接続してください。

## 信号線の配置

- 相互インダクタンスによって生じる電磁誘導ノイズを防止するために、発振部等のノイズに弱い回路近くには、大電流信号線を配置しないでください。
- 高速動作する信号線と、長くかつ平行にまたは交差させて別の信号線を配置することは、信号間の相互干渉によって発生するノイズにより誤動作の原因となります。  
特に、発振部等のノイズに弱い回路近くには、高速に動作する信号線を配置しないでください。

## 光に対する取り扱い(ベアチップ実装の場合)

半導体素子は、光が照射されると特性が変化します。このため、ICに光が当たると誤動作を起こしたり、不揮発性メモリのデータが消去される可能性があります。

光に対するICの誤動作を防ぐため、本ICが実装される基板および製品について、以下に示す内容を考慮してください。

- (1) 実使用時にICの遮光性が考慮された構造となるよう、設計および実装を行ってください。
- (2) 検査工程では、ICの遮光性が考慮された環境設計を行ってください。
- (3) ICの遮光は、ICチップの表面、裏面および側面について考慮してください。
- (4) ICチップ状態での保管は開封後1週間以内とし、この期限までに実装をお願いします。ICチップ状態での保管の必要がある場合は、必ず遮光の措置を講じてください。
- (5) 実装工程において通常のリフロー条件を超えるような熱ストレスが印加される場合、製品出荷前に不揮発性メモリのデータ保持に関して十分な評価をお願いします。

## 未使用端子の処理

- (1) 入出力ポート(P)端子  
未使用端子はオープンにしてください。制御レジスタは初期状態(プルアップあり、入力)にしてください。
- (2) OSC1、OSC2端子  
OSC1A発振回路を使用しない場合、OSC1およびOSC2端子はオープンにしてください。制御レジスタは初期状態(発振Off)にしてください。
- (3) Vc1~3、CA、CB、SEGx、COMx端子  
LCDドライバを使用しない場合はオープンにしてください。制御レジスタは初期状態(表示Off)にしてください。また、LCDドライバを使用する場合も、結線の必要がないSEGx端子はオープンにしてください。

## その他

本製品シリーズは微細プロセスにより製造されています。

ICの基本信頼性に関してはEIAJ、MIL規格を満足するように設計されていますが、実装段階においては、機械的ダメージのほか、

- (1) 実装時リフロー工程、実装後のリワーク、個別特性評価(実験確認)の各工程における商用電源からの電磁誘導ノイズ
- (2) 半田ごて使用時のこて先からの電磁誘導ノイズ

など、緩やかな時間的変化を伴う絶対最大定格以上の電圧となる外乱が、電氣的損傷につながる可能性があります。

特に半田ごて使用時には、ICのGNDと半田ごてのGND(こて先の電位)を同電位として作業を行ってください。

# Appendix D ノイズ対策

ノイズ耐性を向上させるための対策を以下に示します。

## V<sub>DD</sub>, V<sub>SS</sub>電源のノイズ対策

規定の電圧を下回るようなノイズが入った場合、その瞬間にICが誤動作します。

基板の電源系のベタパターン化、ノイズ除去用デカップリングコンデンサの追加、電源ラインへのサージノイズ対策部品の追加など、基板上での対策をお願いします。

推奨される基板パターンについては、Appendix内の“実装上の注意事項”を参照してください。

## #RESET端子のノイズ対策

本製品に内蔵されている#RESET端子のプルアップ抵抗は100～500kΩと高インピーダンスで、ノイズには強くありません。このため、外来ノイズによって#RESET端子がLowレベルとなり、ICがリセットされる可能性があります。このノイズ対策には、適切な基板設計が必要です。

推奨される基板パターンについては、Appendix内の“実装上の注意事項”を参照してください。

## 発振端子のノイズ対策

発振入力端子は小振幅の信号が伝播するため、ノイズに対して非常に敏感な構造になっています。このノイズ対策には、適切な基板設計が必要です。

推奨される基板パターンについては、Appendix内の“実装上の注意事項”を参照してください。

## 割り込み入力端子のノイズ対策

本製品は入力信号の変化によりポート入力割り込みを発生可能です。入力信号のエッジを検出して割り込みを発生させるため、外来ノイズによって信号が変化した場合でも割り込みが発生する可能性があります。

外来ノイズによる予期せぬ割り込みの発生を防ぐため、ポート入力割り込みを使用する場合はチャタリング除去回路を有効にしてください。

ポート入力割り込みおよびチャタリング除去回路の詳細は、“入出力ポート(P)”の章を参照してください。

## UART端子のノイズ対策

本製品は非同期通信用にUARTモジュールを備えています。UARTはSIN<sub>x</sub>端子でLowレベルの入力を検出すると受信動作を開始するため、外来ノイズによってSIN<sub>x</sub>端子がLowになった場合でも受信動作を開始してしまうことがあります。この場合は受信エラーが発生したり、不正なデータの受信が起こります。

外来ノイズによるUARTの誤動作を防ぐために、以下の対策を講じてください。

- 非同期通信を行っていない間はUARTの動作を停止(RXEN/UART\_CTL<sub>x</sub>レジスタ = 0)してください。
- パリティビットの使用を含む受信エラー処理を実施し、ソフトウェアによる再送処理を行ってください。

端子の機能と切り換えの詳細は“入出力ポート(P)”の章を、UARTの動作制御および受信エラーの詳細は“UART”の章を参照してください。

# Appendix E 初期化ルーチン

ベクタテーブルと初期化ルーチンの例を以下に示します。

## boot.s

```

.org      0x8000
.section .rodata                                     ... (1)
; =====
;      Vector table
; =====
;          ; interrupt  vector  interrupt
;          ; number    offset  source
;
.long BOOT          ; 0x00    0x00    reset          ... (2)
.long unalign_handler ; 0x01    0x04    unalign
.long nmi_handler   ; 0x02    0x08    NMI
.long int03_handler ; 0x03    0x0c    -
.long p0_handler    ; 0x04    0x10    P0 port
.long int05_handler ; 0x05    0x14    -
.long int06_handler ; 0x06    0x18    -
.long ct_handler    ; 0x07    0x1c    CT
.long rtc_handler   ; 0x08    0x20    RTC
.long int09_handler ; 0x09    0x24    -
.long lcd_handler   ; 0x0a    0x28    LCD
.long t16a2_0_handler ; 0x0b    0x2c    T16A2 ch0
.long int0c_handler ; 0x0c    0x30    -
.long int0d_handler ; 0x0d    0x34    -
.long t8_0_handler  ; 0x0e    0x38    T8 ch0
.long int0f_handler ; 0x0f    0x3c    -
.long uart_0_handler ; 0x10    0x40    UART ch0
.long int11_handler ; 0x11    0x44    -
.long spi_0_handler ; 0x12    0x48    SPI ch0
.long int13_handler ; 0x13    0x4c    -
.long int14_handler ; 0x14    0x50    -
.long int15_handler ; 0x15    0x54    -
.long int16_handler ; 0x16    0x58    -
.long int17_handler ; 0x17    0x5c    -
.long int18_handler ; 0x18    0x60    -
.long int19_handler ; 0x19    0x64    -
.long int1a_handler ; 0x1a    0x68    -
.long int1b_handler ; 0x1b    0x6c    -
.long int1c_handler ; 0x1c    0x70    -
.long int1d_handler ; 0x1d    0x74    -
.long int1e_handler ; 0x1e    0x78    -
.long int1f_handler ; 0x1f    0x7c    -
; =====
;      Program code
; =====
.text                                             ... (3)
.align 1

BOOT:
; ===== Initialize =====
; ---- Stack pointer -----
xld.a    %sp, 0x0800                               ... (4)
; ---- Memory controller -----
xld.a    %r1, 0x54b0    ; ROMC register address
; Flash read wait cycle
xld.a    %r0, 0x00      ; No wait
ld.b     [%r1], %r0     ; [0x54b0] <= 0x00          ... (5)
; ===== Main routine =====
...

```

## Appendix E 初期化ルーチン

```
; =====  
;      Interrupt handler  
; =====  
; ----- Address unalign -----  
unalign_handler:  
    ...  
  
; ----- NMI -----  
nmi_handler:  
    ...
```

---

- (1) ベクタテーブルを .vector セクションに配置するために .rodata セクションを宣言します。
- (2) 割り込み処理ルーチンのアドレスをベクタとして定義します。  
intXX\_handler はソフトウェア割り込みとして使用可能です。
- (3) プログラムコードは .text セクションに記述します。
- (4) スタックポインタを設定します。
- (5) ROM リード時のウェイト数を設定します。  
S1C17153 は、ノーウェイトに設定可能です。  
（“メモリマップ、バス制御”の章を参照）

# Appendix F マスクROMコードの開発

S1C17153のマスクROMコードの開発には、FlashメモリとS1C17153の機能をすべて内蔵したS1C17653を使用することができます。ただし、下記の相違点を考慮し、S1C17153では未実装の機能にアクセスするようなコードを作成しないように十分注意してください。

表F.1 S1C17153とS1C17653の相違点

機能/回路		S1C17653	S1C17153	注意事項
ROM		16Kバイト Flashメモリ	16Kバイト マスクROM	—
CLG	OSC3B発振回路	2M/1M/500kHz (起動クロック)	2M/1M/500kHz (起動クロック)	下記の“発振回路/クロック設定の注意事項”を参照してください。
	OSC3A発振回路	4.2MHz	なし	
	OSC1B発振回路	32kHz	なし	
	OSC1A発振回路	32.768kHz	32.768kHz	
	FOUTA/B出力	OSC3B/3A/1B/1A 分周クロック出力	OSC3B/1A 分周クロック出力	
TR		あり	なし	
SVD	検出電圧	13種類(2.0~3.2V)	13種類(1.98~3.12V)	検出電圧のTyp値が20mV異なります。
電气的特性		—	—	製造プロセスなどの相違により、全く同じ特性値とはなりません。
パッケージ/チップ		TQFP14-80pin アルミパッドチップ 金バンパチップ	アルミパッドチップ	互換性なし

## 発振回路/クロック設定の注意事項

### (1) クロックソース

S1C17153には、OSC3AおよびOSC1B発振回路は搭載されていません。これらの発振回路は常時Offに設定してください。

また、システムクロックや周辺回路(T16A2、UART、LCD)のクロックソースにOSC3Aは選択しないでください。

### (2) OSC1クロックの選択

S1C17653には、OSC1(32kHz)クロックソースとしてOSC1A発振回路とOSC1B発振回路が搭載されており、どちらか一方を選択して使用するようになっています。S1C17653でOSC1Aクロックを使用するためには、初期化処理の中で、OSC1SEL/CLG\_SRCレジスタを1(OSC1クロックソース = OSC1A)に設定してください。OSC1A発振回路のOn/Off制御はどちらの機種でも同じです。

### (3) OSC1A発振周波数の調整

S1C17653では、内蔵の論理緩急機能(TR)によりOSC1A発振周波数の調整が可能です。S1C17153に、この機能は搭載されていませんので、論理緩急機能は使用しないでください。S1C17153のOSC1A発振周波数は外部ゲート容量で調整します。



## 改訂履歴表

コードNo.	ページ	改訂内容(旧内容を含む) および改訂理由
412495600	全ページ	新規制定

**セイコーエプソン株式会社**  
**マイクロデバイス事業部 IC営業部**

---

東京 〒191-8501 東京都日野市日野421-8  
TEL(042)587-5313(直通) FAX(042)587-5116

大阪 〒541-0059 大阪市中央区博労町3-5-1 エプソン大阪ビル15F  
TEL(06)6120-6000(代表) FAX(06)6120-6100

---

ドキュメントコード：412495600  
2013年 2月 作成 ©